

Kullanım kılavuzu

K970 III **K970 III Rescue**

Makineyi kullanmadan önce kullanım kılavuzunu iyice okuyarak içeriğini kavrayınız.



Turkish

SEMBOLLERİN AÇIKLANMASI

Kılavuz baskısı

Bu kılavuz, Kuzey Amerika dışında İngilizce konuşulan tüm ülkeler için kullanılan Uluslararası baskıdır. Kuzey Amerika'da faaliyet gösteriyorsanız ABD baskısını kullanın.

Makinenin üzerindeki semboller

UYARI! Yanlış veya dikkatsizce kullanıldığında bu makine, kullanan veya başkaları açısından ciddi veya ölümcül yaralanmalara yol açabilecek tehlikeli bir araç haline gelebilir.

Makineyi kullanmadan önce kullanım kılavuzunu iyice okuyarak içeriğini kavrayınız.

Kişisel koruyucu araçlar kullanınız. Kişisel koruyucu araçlar bölümüne bakınız.

Bu ürün geçerli CE direktiflerine uygundur.

UYARI! Kesme sırasında toz oluşur, bu tozun solunması yaralanmalara neden olabilir. Onaylı bir nefes alma maskesi kullanın. Benzin dumanını ve egzoz gazlarını solumayın. Çalıştığınız ortamda her zaman iyi havalandırma olmalıdır.

UYARI! Geri tepmeler ani, hızlı ve şiddetli olabilir ve tehdit edici hayati yaralanmalara neden olabilir. Makineyi kullanmadan önce talimatları okuyun ve anlayın.

UYARI! Kesici bıçaktan çıkan kıvılcıklar; petrol (gaz), ahşap, kumaş, kuru çim vs. gibi yanıcı maddelerin alev almasına neden olabilir.

Bıçakların çatlak olmadığından veya herhangi bir şekilde zarar görmüş olmadığından emin olun.

Dairesel testere bıçakları kullanmayın

Jikle.

Hava püskürtme

Basınç azaltma supabı



Çalıştırma tutacağı



Doldurma, benzin/yağ karışımı



Başlangıç talimatları etiketi
Çalıştırma ve durdurma başlığı altındaki talimatlara bakınız.



Kesme ekipmanı etiketi

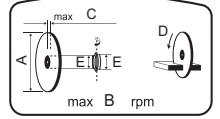

A= Kesici bıçak çapı

B= Maksimum hareket eden omuz üzerindeki devir sayısı

C= Maksimum bıçak kalınlığı

D= Bıçak dönme yönü

E= Kovan boyutu

Çevreye verdiği gürültü emisyonları Avrupa Birliği'nin direktiflerine uygundur. Makinenin emisyonları Teknik bilgiler bölümünde ve etikette belirtilmiştir.



Makina üzerindeki diğer semboller/etiketler kimi pazarlarda onay almak için gerekli özel koşullarla ilgilidir.



UYARI! Motorun kurcalanması bu ürünün AB tip onayını geçersiz kılar.

Uyarı düzeylerinin açıklaması

Uyarılar üç düzeye ayrılır.

UYARI!



UYARI! Önlenmediği takdirde ölüme veya ciddi yaralanmalara neden olabilecek tehlikeli bir durumu gösterir.

DİKKAT!



DİKKAT! Önlenmediği takdirde hafif veya orta dereceli yaralanmalara neden olabilecek tehlikeli bir durumu gösterir.

NOT!

NOT! Yaralanmayla ilgili olmayan uygulamalara atıfta bulunmak için kullanılır.

İÇİNDEKİLER

İçindekiler

SEMBOLLERİN AÇIKLANMASI

Kılavuz baskısı	2
Makinenin üzerindeki semboller	2
Uyarı düzeylerinin açıklaması	2

İÇİNDEKİLER

İçindekiler	3
-------------------	---

SUNUM

Değerli Müşterimiz,	4
Tasarım ve özellikler	4

SUNUM

Motorlu testerede ne nedir - K970 III?	6
--	---

SUNUM

Motorlu testerede ne nedir - K970 III Rescue?	7
---	---

MAKİNENİN GÜVENLİK EKİPMANLARI

Genel	8
-------------	---

KESİCİ BİÇAKLAR

Genel	10
Zımpara diskleri	11
Elmas bıçaklar	11
Dişli bıçaklar, karpit uçlu bıçaklar ve acil durumlar	12
Taşıma ve saklama	12

MONTAJ VE AYAR

Genel	13
Mil şaftının ve flanş rondelalarının kontrol edilmesi	13
Kovan kontrolü	13
Bıçak dönüş yönünün kontrolü	13
Kesici bıçağı takma	13
Bıçak koruyucusu	13
Ters çevrilebilen kesme kafası	14

YAKIT KULLANIMI

Genel	15
Çalıştırıcı	15
Yakıt ikmali	16
Taşıma ve saklama	16

ÇALIŞTIRMA

Koruyucu ekipman	17
Genel güvenlik açıklamaları	17
Taşıma ve saklama	22

ÇALIŞTIRMA VE DURDURMA

Başlatmadan önce	23
Çalıştırma	23
Stop	25

BAKIM

Genel	26
Bakım şeması	26
Temizlik	26
İşlev kontrolü	27

SORUN GİDERME

Sorun giderme çizelgesi	31
TEKNİK BİLGİLER	
Teknik bilgiler	32
Önerilen zımpara ve elmas kesim bıçağı, teknik özellikler	33
Uygunluk konusunda AB deklarasyonu	33

Değerli Müşterimiz,

Bir Husqvarna ürünü tercih ettiğiniz için teşekkür ederiz!

Dileğimiz, ürünümüzden memnun kalmanız ve uzun yıllar kullanmanızdır. Ürünlerimizden birini satın almanız tamirler ve servisler ile birlikte profesyonel yardıma ulaşmanızı sağlar. Makinenizi satan kişi yetkili bayilerimizden biri değilse, ondan en yakın servis atölyesinin adresini isteyin.

Bu operatör kılavuzunu faydalı bulacağınızı umuyoruz. Kılavuzun işyerinde her zaman el altında bulunmasını sağlayın. 'İçinde önerilenleri (kullanım, servis, bakım, vs.) yerine getirerek makinenizin ömrünü uzatabilir ve elden düşme satış değerini artırabilirsiniz.' Bir gün makinenizi satarsanız, yeni sahibine kullanım kılavuzunu da vermeyi ihmal etmeyin.'

300 yılı aşan yenilik

Husqvarna AB gelenekleri, İsveç Kralı Charles XI misket tüfeği üretimi için bir fabrika kurulması emrini verdiği 1689 tarihine kadar geri giden bir İsveç şirkettir. Avcılık silahları, bisikletler, motosikletler, ev aletleri, dikiş makineler ve dış mekan ürünleri gibi alanlarda dünyanın önde gelen ürünlerinden bazılarının geliştirilmesinin ardındaki mühendislik becerilerinin temelleri o zamanlar atılmıştı.

Husqvarna ormancılık, park bakımı ve çimen ve bahçe bakımı için dış mekanda kullanılan güç tahrikli ürünlerin yanında inşaat ve taş işleme endüstrileri için kesme ekipmanları ve elmas aletleri konusunda da bir global liderdir.

Kullanıcının sorumluluğu

Operatörün makinenin güvenli nasıl kullanılacağına ilişkin yeterli bilgiye sahip olmasını sağlamak ürünün sahibinin/işvereninin sorumluluğundadır. Amirler ve operatörler Kullanım Kılavuzunu okumalı ve anlamalıdır. Aşağıdaki hususları bilmelidirler:

- Makinenin güvenlik talimatları.
- Makinenin uygulama alanları ve sınırlılıkları.
- Makinenin kullanımı ve bakımı.

Ulusal mevzuatta, bu makinenin kullanılmasına ilişkin yasalar bulunabilir. Bu makineyi kullanmaya başlamadan önce çalıştığınız yerde geçerli mevzuatı öğrenin.

Üreticinin şartları

Husqvarna bu kılavuzun basılmasından sonra bu ürünün güvenli kullanımına ilişkin ek bilgiler yayımlayabilir. En güvenli kullanım yöntemlerinin uygulanması kullanıcının görevidir.

Husqvarna AB ürünlerini sürekli olarak geliştirmeye çalışmaktadır, bu yüzden ürünlerin biçim ve görünüşleri konusunda önceden haber vermeksizin değişiklik yapma hakkımız saklıdır.

Kullanıcı bilgileri ve yardım için bize web sitemizden ulaşın: www.husqvarna.com

Tasarım ve özellikler

Bu ürün yüksek hızlı, elle kullanılan bir motorlu testeredir. Taş ve çelik gibi sert malzemeleri kesmek için tasarlanmıştır ve bu kılavuzda belirtilmeyen amaçlar için kullanılmamalıdır. Operatör bu ürünü güvenli bir biçimde kullanmak için bu kılavuzu dikkatle okumalıdır. Daha fazla bilgiye ihtiyacınız olması durumunda bayinize veya Husqvarna'ya danışın.

Ürününüzün benzersiz özelliklerinden bazıları aşağıda belirtilmiştir.

Active Air Filtration™

Daha uzun hizmet ömrü ve daha geniş servis aralıkları için santrifüjli havaıyla temizleme.

SmartCarb™

Yerleşik otomatik filtre telafisi, yüksek gücü korur ve yakıt tüketimini azaltır.

Dura Starter™

Geri dönüş yayının ve kasnak yatağının yalıtıldığı toz geçirmez marş ünitesi, marşın neredeyse hiç bakım gerektirmemesini ve daha güvenilir olmasını sağlar.

X-Torq®

X-Torq® motor, daha geniş hız aralıkları için daha erişilebilir bir tork sağlayarak, maksimum kesme kapasitesine ulaşır. X-Torq® yakıt tüketimini %20'ye kadar ve emisyonları %60'a kadar azaltır.

EasyStart

Motor ve marş, makinenin hızla ve kolayca başlatılmasını sağlayacak şekilde tasarlanmıştır. Marş kordonundaki çekme direncini %40'a kadar azaltır. (Başlatma sırasındaki kompresyonu azaltır.)

Hava püskürtme

Hava supabını ittiğinizde, karbüratöre yakıt pompalanır. Başlatma için daha az çekme gerekir, dolayısıyla makinenin başlatılması kolaylaşır.

Su ile soğutma ve toz yönetimi

Daha az çamur ve düşük tüketim

Islak kesme kiti ile mükemmel toz kontrolü. Tozun verimli bir şekilde yapışması ve daha az çamur oluşması için su hacmini tam olması gereken miktarda ayarlayan kademeli su valfi.

Etkin vibrasyon önleme sistemi

Etkin vibrasyon önleyiciler, elleri ve kolları korur.

Ters çevrilebilen kesme kafası

Makinede, duvarın yakınında veya zemin seviyesinde kesme işleminin yapılmasını sağlayan, yalnızca bıçak koruyucusunun kalınlığıyla kısıtlı, tersine çevrilebilen bir kesme kafası bulunur.

Smart Tension

Dođru kayıř gerginliđinin kolayca elde edilmesini sađlayan, yay ile yklenmiř mekanizmalı yarı otomatik kayıř gergi sistemi. Ayrıca, tahrik kayıřını deđiřtirmek ve kesme kafasını tersine çevirmek son derece kolaydır.

zel olarak tasarlanmıř alıřtırma kolu (K970 III Rescue)

Ađır iř eldivenleri iin yer bulunan zel olarak tasarlanmıř alıřtırma kolu.

Ađır hizmet tipi tařıma kayıřı (K970 III Rescue)

Her iki uta sađlam kancaları bulunur ve eldiven takılıyken bile kolayca sklebilir, takılabilir ve ayarlanabilir. Kayıř, makinenin kolayca tařınabilmesini sađlar.

Yansıtıcı bıak siperliđi (K970 III Rescue)

Duman ve su spreyi ile grlebilen yansıtıcı bıak siperliđi, kesici kontrol sađlar.

SUNUM

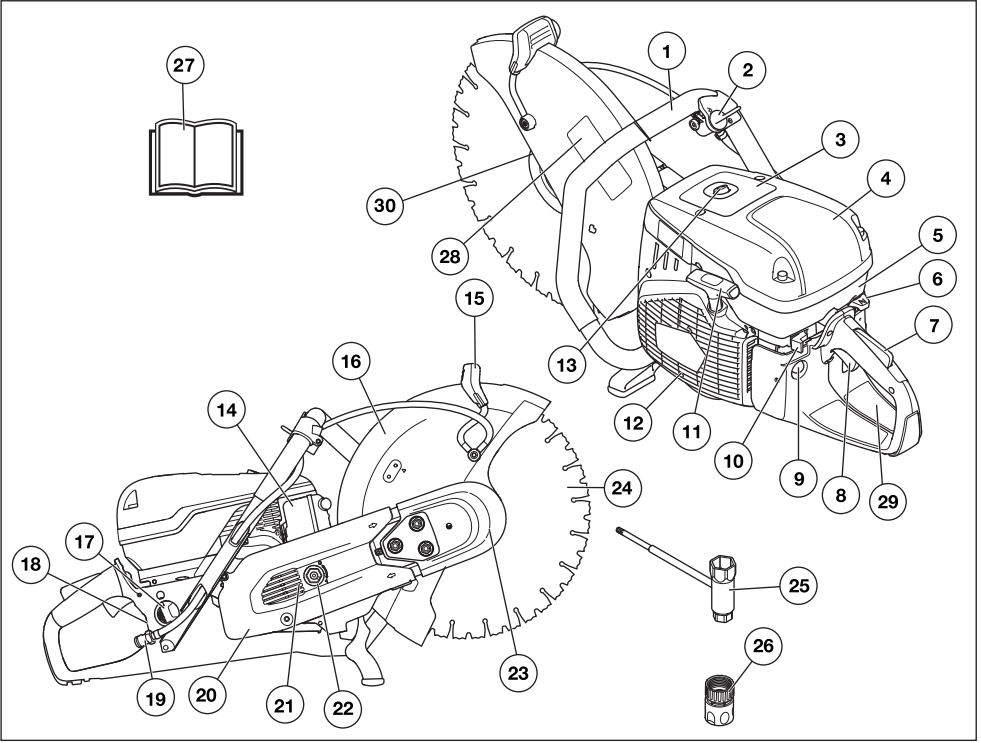

Motorlu testerede ne nedir - K970 III?

- | | |
|---|---|
| 1 Ön kulp | 16 Bıçak koruyucusu |
| 2 Su tıpası | 17 Depo kapağı |
| 3 Uyarı yazısı | 18 Derecelendirme plakası |
| 4 Hava filtresi | 19 Filtreli su bağlantısı |
| 5 Silindir kapağı | 20 Kayış koruyucusu |
| 6 Gaz çalıştırma kilitli jikle kontrolü | 21 Kesme kolu |
| 7 Kelebek kilidi | 22 Kayış gerdirici |
| 8 Gaz ayarı | 23 Kesici kafa |
| 9 Hava püskürtme | 24 Kesici bıçak (birlikte verilmez) |
| 10 Stop düğmesi | 25 Anahtar |
| 11 Çalıştırma tutacağı | 26 Su konektörü, GARDENA® |
| 12 Çalıştırma aracı | 27 Kullanım kılavuzu |
| 13 Basınç azaltma supabı | 28 Kesme ekipmanı etiketi |
| 14 Susturucu | 29 Başlangıç talimatları etiketi |
| 15 Koruyucu için ayar tutamağı | 30 Flaş, mil, kovan ('Montaj ve ayarlar' bölümündeki talimatlara bakın) |

SUNUM

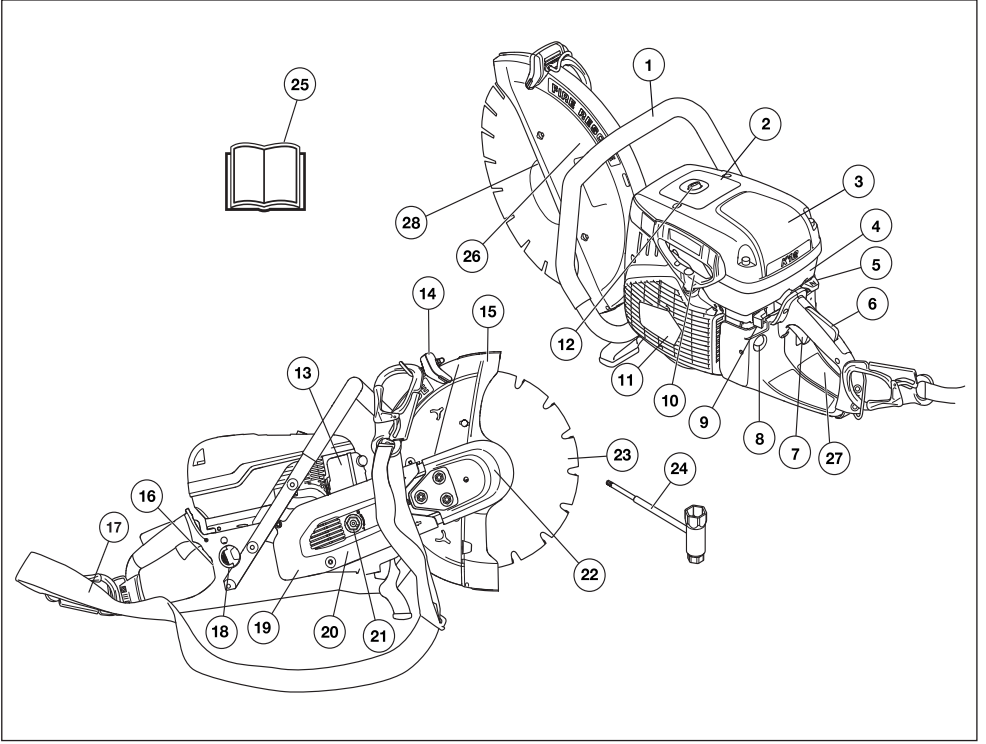

Motorlu testerede ne nedir - K970 III Rescue?

- | | |
|---|--|
| 1 Ön kulp | 15 Bıçak koruyucusu |
| 2 Uyarı yazısı | 16 Derecelendirme plakası |
| 3 Hava filtresi | 17 Kayış |
| 4 Silindir kapağı | 18 Depo kapağı |
| 5 Gaz çalıştırma kilitli jikle kontrolü | 19 Kayış koruyucusu |
| 6 Kelebek kilidi | 20 Kesme kolu |
| 7 Gaz ayarı | 21 Kayış gerdirici |
| 8 Hava püskürtme | 22 Kesici kafa |
| 9 Stop düğmesi | 23 Kesici bıçak (birlikte verilmez) |
| 10 Çalıştırma tutacağı | 24 Anahtar |
| 11 Çalıştırma aracı | 25 Kullanım kılavuzu |
| 12 Basınç azaltma supabı | 26 Kesme ekipmanı etiketi |
| 13 Susturucu | 27 Başlangıç talimatları etiketi |
| 14 Koruyucu için ayar tutamağı | 28 Flanş, mil, kovan ('Montaj ve ayarlar' bölümündeki talimatlara bakın) |

MAKİNENİN GÜVENLİK EKİPMANLARI

Genel



UYARI! Güvenlik teçizatı işlemeyen bir makineyi asla kullanmayınız. Makineniz bu denetimlerden herhangi birisinde takılırsa onarım için servis ajanınıza başvurunuz.

Motor kapatılmalı ve durdurma düğmesi (STOP) konumuna getirilmelidir.

Bu bölümde, makinenin güvenlik donanımı konusunda ayrıntıların neler olduğu, bunların hangi işlevlere sahip bulunduğu ve doğru çalışıp çalışmadığına emin olmak için kontrol ve bakımının nasıl gerçekleştirileceği açıklanmaktadır.

Kelebek kilidi

Gaz tetiği kilidi, gazın yanlışlıkla çalışmasını önlemek için tasarlanmıştır. Kilit (A) basıldığında, gaz (B) serbest kalır.

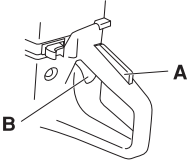

Gaz basılı olduğu sürece, tetikleme kilidi basılı kalır. Tutma yeri üzerindeki tutacak açıldığında, gaz tetiği ve gaz tetiği kilidi eski konumuna döner. Bu, iki bağımsız geri tepme yayı ile sağlanır. Bu sayede, gaz tetiği rölantri ayarında otomatik olarak kilitletir.

Gaz kilidini kontrol etme

- Gaz ayarlama düğmesi asıl konumunda iken gaz ayarının boşta olduğunu denetleyiniz.

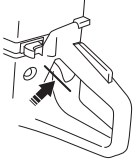

- Kelebek kilidine basınız ve bıraktığınız zaman yeniden asıl konumuna geldiğini denetleyiniz.

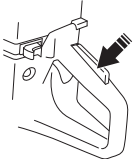

- Gaz ayarının ve kelebek kilidinin rahat çalışmakta olduğunu ve dönüşüm makası sisteminin çalıştığını denetleyiniz.

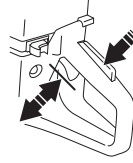

- Motorlu testereyi çalıştırın ve tam gaz verin. Gaz kontrolünü bırakın ve kesici bıçağın durup hareketsiz kaldığından emin olun. Gaz rölantri konumunda iken kesici bıçak dönyorsa, karbüratörün rölantri ayarını kontrol etmelisiniz. "Bakım" bölümündeki talimatlara bakın.

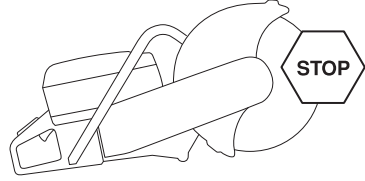

Stop düğmesi

Stop düğmesi, motoru durdurmak için kullanılır.

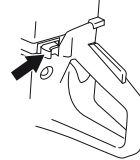

Durdurma düğmesini kontrol etme

- Motoru çalıştırınız ve stop düğmesi stop durumuna getirildiğinde motorun durduğunu denetleyiniz.

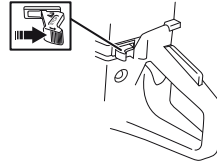

MAKİNEİN GÜVENLİK EKİPMANLARI

Bıçak koruyucusu



UYARI! Makineyi çalıştırmadan önce her zaman koruyucunun takılı olup olmadığına bakın.

Bu koruyucu kesici bıçağın üst kısmına takılır, bıçak parçalarının veya kesici kısımların kullanıcıya doğru fırlamasını önler.

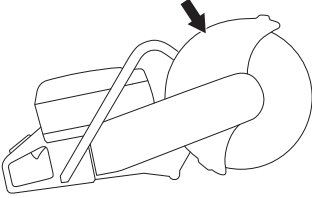

Bıçağın ve bıçak koruyucusunun kontrol edilmesi

- Kesici bıçağın üzerindeki koruyucunun kırık veya hasarlı olup olmadığını kontrol edin. Hasarlı ise değiştirin.
- Kesici bıçağın doğru şekilde takıldığından ve üzerinde herhangi bir kusur bulunmadığından emin olun. Kesici bıçak kusurlu olduğunda yaralanmalara neden olabilir.

Titreşimden arındırma sistemi



UYARI! Dolaşım bozukluğu olan insanlarda fazla titreşime maruz kalmak dolaşım bozukluğuna veya sinir hasarına neden olabilir. Fazla titreşime maruz kalma belirtileri hissediyorsanız doktorunuza başvurun. Bu belirtilerden bazıları; uyuşma, hissizlik, gıdıklanma, iğne batması, ağrı, güç kaybı, cilt renginde veya durumunda değişikliklerdir. Bu belirtiler genelde parmaklarda, ellerde veya bileklerde görülür. Bu belirtiler soğuk havalarda daha da kötüleşebilir.

- Makineniz, elden geldiğince, titreşimsiz ve kolay bir kullanım için tasarlanmış bir titreşimden arındırma sistemi ile donatılmıştır.
- Makinenizin titreşimden arındırma sistemi, titreşimin motor birimi/kesici araç ile makinenizin sapı arasındaki iletişimini önlemektedir. Kesme donanımını içeren motor gövdesi, tutma yerlerinden, titreşim azaltma birimleri ile ayrılmıştır.

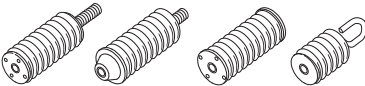

Vibrasyon önleme sistemini kontrol etme



UYARI! Motor kapatılmalı ve durdurma düğmesi (STOP) konumuna getirilmelidir.

- Vibrasyon önleme ünitelerini, çatlaklar ve deformasyonlar bakımından düzenli olarak kontrol edin. Hasarlıysalar değiştirin.
- Vibrasyon önleme elemanının, motor ünitesi ve tutamak ünitesi arasında sağlam bir şekilde bağlandığını kontrol edin.

Susturucu



UYARI! Bir makineyi asla susturucusuz veya bozuk bir susturucuyla kullanmayın. Bozuk susturucu, gürültü seviyesini ve yangın tehlikesini büyük oranda artırır. Yangın söndürme ekipmanlarını elinizin altında tutun.

Susturucu kullanım sırasında, kullanım sonrasında ve boşta çalışırken çok ısınmaz. Özellikle yanıcı maddelerin ve/veya buharların yakınında çalışırken yangın tehlikesine karşı dikkatli olun.

Yangın söndürme ekipmanlarını elinizin altında tutun.

Susturucu, olanak elverdiğince, motor saçınlarından kullanıcıyı korumak üzere ve sesin düzeyini düşürmek için yapılmıştır.

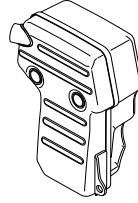

Susturucuyu kontrol etme

Susturucunun eksiksiz olduğunu ve doğru şekilde sabitlendiğini düzenli olarak kontrol edin.

KESİCİ BİÇAKLAR

Genel



UYARI! Kesici bıçak kırılıp kullanan kişinin yaralanmasına neden olabilir.

Kesici bıçak üreticisi kesici bıçağın kullanımına ve doğru bakımına ilişkin uyarılar ve öneriler sağlar. Bu uyarıları kesici bıçakla birlikte verilir. Kesici bıçak üreticisinin tüm talimatlarını okuyun ve bunlara uyun.

Kesici bıçak testereye monte edilmeden önce ve kullanım sırasında sık sık kontrol edilmelidir. Çatlaklar, kayıp segmentler (elmas bıçaklar) veya kırılmış parçalar olup olmadığını kontrol edin. Hasarlı kesici bıçak kullanmayın.

Yeni kesici bıçakları yaklaşık 1 dakika tam gaz çalıştırarak sağlamlıklarını test edin.

- Kesici bıçakların iki temel tasarımı mevcuttur; zımpara diskleri ve elmas bıçaklar.

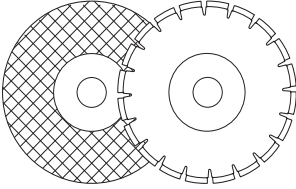

- Yüksek kaliteli bıçaklar genelde daha ekonomiktir. Daha düşük kaliteli kesici bıçaklar genellikle düşük kesme kapasitesine sahiptir ve daha kısa ömürlüdür, bu da kesilen madde miktarına bağlı olarak daha fazla masraf yapılmasına neden olur.
- Makineye takılacak kesici bıçak için doğru burcun kullanıldığından emin olun. Kesici bıçağın takılması başlığı altındaki talimatları okuyun.

Uygun kesici bıçaklar

Kesici bıçaklar	K970 III	K970 III Rescue
Zımpara diskleri	Evet*	Evet*
Elmas bıçaklar	Evet	Evet
Dişli bıçaklar	Kullanmayın	Evet**

Daha fazla bilgi için "Teknik veriler" bölümüne bakın.

*Susuz

**"Dişli bıçaklar, karpit uçlu bıçaklar ve acil durumlar" başlığı altındaki talimatları okuyun.

Değişik malzemeler için kesici bıçaklar



UYARI! Kesici bıçağı, birlikte kullanılmak üzere üretildikleri maddeler dışındaki maddelerle asla kullanmayın.

Plastik malzeme kesmek için asla elmas bıçak kullanmayın. Kesme işlemi sırasında oluşan ısı plastiği eritip kesici bıçağı yapışmasına neden olabilir ve geri tepmeye yol açabilir.

Metalde kesme işlemi, yangına yol açabilen kıvılcımlar oluşturur. Makineyi tutuşabilen madde veya gazların yakınında kullanmayınız.

Kesici bıçakla birlikte verilen ve bıçağın çeşitli uygulamalara uygunluğuna ilişkin talimatları izleyin veya sorularınız varsa satıcınıza başvurun.

	Beton	Metal	Plastik	Dökme demir
Zımpara diskleri	X	X	X	X
Elmas bıçaklar	X	X*		X*

* Yalnızca özel bıçaklar.

Portatif, yüksek hızlı makineler



UYARI! Bir kesici bıçağı asla motorlu testerenin hızından daha düşük hızda kullanmayın. Yalnızca yüksek hızlı, elle tutulan güç tahrikli kesicilere yönelik kesici bıçakları kullanın.

- Bu motorlu testereye takılabilen çoğu kesici bıçak sabit testere için tasarlanmıştır ve bu el testeresinin gerektirdiğinden daha düşük bir hız değerine sahip olabilir. Daha düşük hız değerine sahip kesici bıçaklar asla bu testerede kullanılmamalıdır.
- Husqvarna kesici bıçaklar yüksek hızlı, taşınabilir motorlu testere için üretilir.
- Motorun onaylanmış plakalarına göre bıçağın aynı hız için mi yoksa daha yüksek hız için mi onaylandığını kontrol edin. Bir kesici bıçağı asla motorlu testerenin hızından daha düşük hızda kullanmayın.

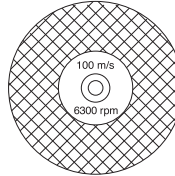

KESİCİ BİÇAKLAR

Bıçak titreşimi

- Bıçaklara çok fazla bastırılsa yuvarlaklıklarını kaybedebilir ve titreşebilirler.
- Daha az bastırıldığında titreme duracaktır. Durmuyorsa, bıçağı değiştirin.

Zımpara diskleri



UYARI! Taşlama bıçaklarını suyla kullanmayın. Taşlama bıçakları suya veya neme maruz kaldığında gücü azalır ve bıçağın kırılması riski artar.

- Zımpara disklerindeki kesici malzeme organik bir birleştirici kullanılmış kumlardan oluşur. "Sağlamlaştırılmış bıçaklar", bıçak çatlarsa veya hasar görürse, en yüksek çalışma hızında kırılmayı önleyen bir dokudan oluşur.
- Bir kesici bıçağın performansını zımpara tanelerinin türüne ve büyüklüğüne, ayrıca birleştirici maddenin sertliğine bağlıdır.
- Kesici bıçağın çatlak veya hasarlı olmadığından emin olun.

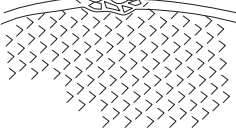

- Parmağınızda asılı tutarak ve bir tornavida ya da benzeri bir aletle hafifçe vurarak, zımpara diskini test edin. Disk, titreme veya çınlama sesi çıkarmıyorsa hasar görmüş olabilir.

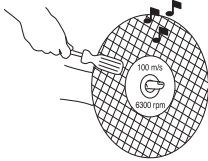

Değişik malzemeler için taşlama diskleri

Disk türü	Malzeme
Beton disk	Beton, asfalt, ta , döküm demir, alüminyum, bakır, pirinç, kablo, kauçuk, plastik vb.
Metal disk	Çelik, çelik alaşımları ve diğer sert metaller.

Elmas bıçaklar

Genel



UYARI! Plastik malzeme kesmek için asla elmas bıçak kullanmayın. Kesme işlemi sırasında oluşan ısı plastiği eritip kesici bıçağa yapışmasına neden olabilir ve geri tepmeye yol açabilir.

Elmas bıçaklar kullanıldığında çok ısınır. Bıçakların aşırı ısınması yanlış kullanımdan kaynaklanır ve bıçağın bozulmasına, yaralanma veya hasarlara neden olabilir.

Metalde kesme işlemi, yangına yol açabilen kıvılcımlar oluşturur. Makineyi tutuşabilen madde veya gazların yakınında kullanmayınız.

- Elmas bıçaklar, endüstriyel elmas içeren kısımlara sahip çelik bir gövdeden oluşur.
- Elmas bıçaklar, kesme işlemi başına daha düşük maliyeti, daha az bıçak değişimini ve sabit bir kesme derinliğini garanti eder.
- Kullanımı sırasında elmas bıçağın, bıçak üzerinde gösterilen ok yönünde döndüğünden emin olun.

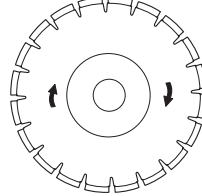

Farklı malzemeler için elmas bıçaklar

- Elmas bıçaklar, taş takviye edilmiş beton ve diu yere geer bileşik malzemelerde kullanmak için idealdir.
- Farklı sertlik sınıflarında elmas bıçakları bulunmaktadır.
- Özel bıçaklar metal kesilirken kullanılmalıdır. Doğru ürünü seçmenize yardım etmesi için satıcınıza danışın.

Elmas bıçakları bileyleme

- Her zaman keskin bir elmas bıçağı kullanın.
- Keserken yanlış şekilde bastırıldığında veya takviye edilmiş beton gibi bazı maddeler kesildiğinde elmas bıçaklar körlenebilir. Körlenmiş elmas bıçaklarla çalışmak aşırı ısınmaya ve elmas kısımların gevşemesine neden olur.
- Bıçağı, kumtaşı veya tuğla gibi yumuşak bir madde keserek bileyin.

KESİCİ BİÇAKLAR

Elmas bıçaklar ve soğutma

- Kesme işlemi sırasında sürtünme elmas bıçağın ısınmasına neden olur. Bıçağın aşırı ısınmasına izin verilirse bıçak geriliminde kayıp oluşabilir veya çekirdek çatlayabilir.

Kuru kesme işlemleri için elmas bıçaklar

- Soğutma işlemi için su gerekmede de, kuru kesme bıçakları bıçakların etrafındaki hava akışıyla soğutulmalıdır. Bu nedenle kuru kesme bıçaklarının sadece aralıklı kesme için kullanılması önerilir. Kesme işlemi sırasında her birkaç saniyede bir bıçak yük olmadan "boşta" çalıştırılmalı, böylece bıçağın etrafındaki hava akışının ısıyı dağıtması sağlanmalıdır.

Yaş kesim elmas bıçakları

- Sulu kesim elmas bıçakları, kesme işlemi sırasında bıçak çekirdeğinin ve segmentlerinin soğuk tutulması için suyla kullanılmalıdır.
- Sulu kesim bıçakları kuru KULLANILMAMALIDIR.
- Sulu kesim bıçaklarının susuz kullanılması aşırı ısı birikmesine neden olabilir; kötü performansa, ciddi bıçak hasarına yol açabilir ve güvenlik tehlikesi oluşturabilir.
- Su, bıçağı soğutur, hizmet ömrünü uzatır ve toz oluşumunu azaltır.

Dişli bıçaklar, karpit uçlu bıçaklar ve acil durumlar

Karpit uçlu özel bıçaklar, yalnızca kurtarma misyonlarında ve yalnızca eğitimli personel tarafından kullanılmaya yöneliktir.

Taşıma ve saklama

- Motorlu testereyi, üzerinde kesici bıçak takılı haldeyken saklamayın veya nakletmeyin. Testere kullanıldıktan sonra tüm bıçaklar testereden çıkartılmalı ve dikkatli bir şekilde saklanmalıdır.
- Kesici bıçakları kuru, buzlanma olmayan ortamlarda saklayın. Zımpara disklerine özel dikkat sarf edilmelidir. Zımpara diskleri düz bir yüzey üzerinde saklanmalıdır. Zımpara diskinin nemli ortamlarda saklanması, dengesizliğe neden olabilir ve yaralanmaya yol açabilir.
- Yeni bıçakları, nakil sırasında veya saklama süresince herhangi bir hasar olup olmadığını anlamak üzere kontrol edin.

Genel



UYARI! Motor kapatılmalı ve durdurma düğmesi (STOP) konumuna getirilmelidir.

Husqvarna'nın bıçakları motorlu el testereleri için onaylanmış yüksek hızlı bıçaklardır.

Mil şaftının ve flanş rondelalarının kontrol edilmesi

Bıçak yeni bir bıçakla değiştirildiğinde flanş rondelalarını ve mil şaftını kontrol edin.

- Mil şaftının üstündeki dişlerde hasar olup olmadığını kontrol edin.
- Bıçak ve flanş rondelalarının temas yüzeylerinin hasarsız, doğru boyutta, temiz olduğunu ve mil şaftında düzgün olarak çalıştığını kontrol edin.

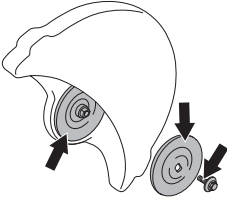

Yalnızca Husqvarna'nın tedarik ettiği flanş rondelasını kullanın: min. çap 105 mm/4,1 inç.

Eu yere geri, çentikli, girintili veya kirli flanş rondelalarını kullanmayın. Farklı boyutlardaki flanş rondelalarını kullanmayın.

Kovan kontrolü

Mil kovanları, makinenin kesim bıçağındaki orta deliğe takılması için kullanılır.

Döndürülerek 20 mm veya 1 inç (25,4 mm) uyabilen bir kovan makineyle birlikte verilir. Bıçak koruyucusunun üzerindeki etiket, uygun bıçak özelliklerini gösterir.

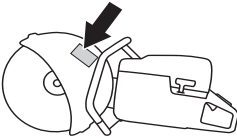

- Makinenin mil şaftındaki kovanın kesici bıçağın orta deliğine uygun olup olmadığını kontrol edin. Bıçaklar, orta delik çapı ile işaretlenir.

Sadece Husqvarna tarafından verilen kovanları kullanın. Bu kovanlar motorlu testerelere özel tasarlanmıştır.

Bıçak dönüş yönünün kontrolü

- Kullanımı sırasında elmas bıçağın, bıçak üzerinde gösterilen ok yönünde döndüğünden emin olun. Makineler için dönme yönü kesme kolundaki oklar ile gösterilir.

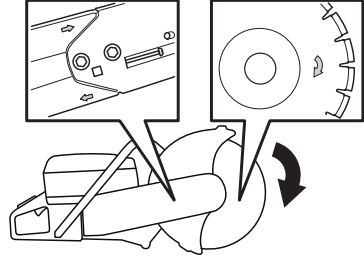

Kesici bıçağı takma

- Bıçak, iç flanş rondelası (B) ve flanş rondelası (C) arasında kovanın (A) üzerine yerleştirilir. Flanş rondelası döndürülerek eksene uyması sağlanır.

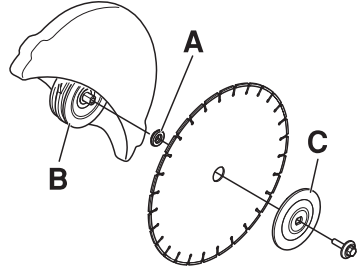

- Şaftı kilitleyin. Kesici kafadaki deliğe bir alet yerleştirin ve bıçağı kilitlenene kadar döndürün.

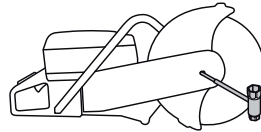

- Bıçau yere getiren civatayı sıkma torku şudur: 25 Nm (18,5 ft-lbs).

Bıçak koruyucusu

Kesme donanımı koruyucusu, arka bölüm, üzerinde çalışılan parçayla aynı hizada olacak şekilde ayarlanmalıdır. Kesme işlemi sırasında fırlayan parçalar ve kıvılcımlar koruyucu tarafından toplanır ve kullanıcıya gelmesi önlenir.

Bıçak koruyucusu sürtünmeyle kilitlenir.

- Çalışma parçasının yanındaki koruyucunun uçlarına basın veya koruyucuyu ayar koluyla ayarlayın. Koruyucu, her zaman makine üzerinde takılı olmalıdır.

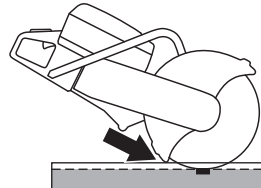

MONTAJ VE AYAR

Ters çevrilebilen kesme kafası

Makinede, duvarın yakınında veya zemin seviyesinde kesme işleminin yapılmasını sağlayan, yalnızca bıçak koruyucusunun kalınlığıyla kısıtlı, tersine çevrilebilen bir kesme kafası bulunur.

Ters çevrilmiş kesme kafasıyla kesme işlemi gerçekleştirilirken geri tepme durumunda makineyi kontrol etmek zorlaşır. Kesici bıçak makinenin ortasından daha uzakta olduğundan, kol ve kesici bıçak artık birbiriyle aynı hizada değildir. Bıçak sıkışır veya geri tepme tehlike bölgesi içinde takılırsa makinenin kontrol edilmesi daha zorlaşır. Ek bilgi için "Çalıştırma" bölümündeki "Geri tepme" başlığına göz atın.

Makinenin denge gibi bazı iyi ergonomik özellikleri de tehlikeye girebilir. Kesici kafa ters çevrilmiş biçimde kesme işlemi, yalnızca standart yöntemin mümkün olmadığı kesimlerde uygulanmalıdır.

Yalnızca 16 inç için geçerlidir

- Üst kayış siperliğini tutan ek vidayı (A) gevşetin.

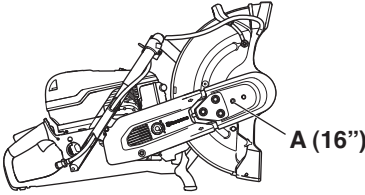

Aşağıdaki adım, 14 inç ve 16 inç için geçerlidir

- Üst kayış siperliğini tutan üç somunu (B) gevşetin. Gerginliği gidermek için kayış gergisini (C) '0' konumuna getirin.

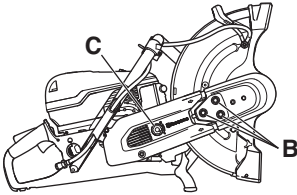

- Üst kayış siperliğini sökün.
- Su hortumunu ve kolu bıçak siperliğinden (A) ayırın. Durdurma aparatını (C) sökün.

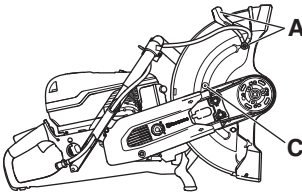

- Kesme kafası şimdi gevşek durumdadır ve makineden çıkarılabilir. Kayışı, kayış makarasından alın.

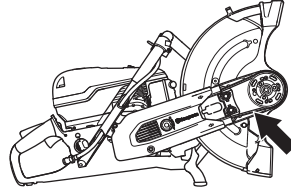

- Rulman gövdesini ters yönde döndürün ve durdurma aparatını tekrar birleştirin.

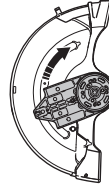

- Kesme kafasını kesme kolunun diğer tarafına takın.

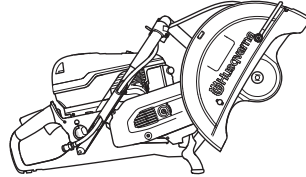

- Tahrik kayışını gerdirmek için kayış gergisini (C) '1' konumuna getirin.
- Kayış koruyucusunu geri çevrilmiş kesici kafaya takın.
- Doğru tahrik kayışı gerginliğini elde etmek için ilk olarak somunları (B) sıkın ve ardından 1-2 tur gevşetin. Bıçak siperliğini (A) yukarı ve aşağı yönde 3-5 kez oynatın ve ardından anahtar ile somunları (B) sıkın.

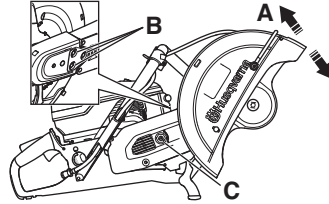

Yalnızca 16 inç için geçerlidir

- Ek vidayı sıkın.
- Su hortumunu memesini ve bıçak koruyucusunun karşı üst tarafındaki hortumu monte edin.

YAKIT KULLANIMI

Genel



UYARI! Motorun kapalı veya havalandırması iyi olmayan yerlerde çalıştırılması havasızlıktan boğulmaya veya karbon monoksit zehirlenmesine yol açabilir. Bir metreden derin hendeklerde veya kanallarda çalışırken, uygun hava sirkülasyonu sağlamak için fanları kullanın.

Yakıt ve yakıt buharı yanıcıdır ve solunduğunda veya tenle temas etmesine izin verildiğinde ciddi yaralanmalara neden olabilir. Bu nedenle, yakıtla işlem yapılırken dikkatli olun ve yeterli havalandırma olduğundan emin olun.

Egzos dumanları sıcaktır ve yangına neden olabilecek kıvılcıklar da taşıyabilmektedir. Bu nedenle hiçbir biçimde makineyi kapalı yerde ve kolay tutuşabilir maddelerin yakınında çalıştırmayınız!

Yakıtın yakınında sigara içmeyiniz ve/veya sıcak bir cisim bulundurmuyunuz.

Çalıştırıcı

NOT! Makine, iki zamanlı bir motorla donatılmış olup, her zaman benzin ve iki zamanlı motor yağı karışımı kullanılarak çalıştırılmalıdır. Doğru karışımın elde edilebilmesi için karıştırılacak yağ miktarının hassas şekilde ölçülmesi önemlidir. Az miktarda yakıt karıştırılıyorsa, küçük yanlışlıklar bile karışımdaki oranları belirgin şekilde etkileyebilir.

Benzin

- Kurşunsuz veya kurşunlu kaliteli benzin kullanınız.
- Önerilen en düşük oktan 90'dır (RON). Motoru 90'dan daha düşük oktanlı yakıtla çalıştırsanız, motor tekler. Bu nedenle motor çok fazla ısınır, bu da motorda ciddi zarara yol açabilir.
- Sürekli yüksek devirde yapılan çalışmalarda yüksek sayıda oktan bulunan yakıt kullanılması tavsiye edilir.

Çevre dostu yakıt

HUSQVARNA çevreye duyarlı olarak ayarlanmış benzin (alkilli benzin olarak da adlandırılır) kullanmanızı önerir; Aspen ön karışımı iki zamanlı benzin veya yukarıda belirlenmiş olan, çevreye duyarlı olarak ayarlanmış, dört zamanlı motorlara uygun benzin ile iki zamanlı motorlar için ayarlanmış yağ karışımı. Benzin tipini değiştirdiğinizde karbüratör ayarlarının değiştirilmesi de gerekebilir (Karbüratör başlığı altındaki talimatları okuyun).

Etanol karışımı yakıt E10 kullanılabilir (maks %10 etanol karıştırılabilir). E10'un üzerindeki etanol karışımlarının kullanılması, motorun zarar görmesine yol açabilecek şekilde yetersiz çalışmaya neden olabilir.

İki-strok yağı

- En iyi sonuç ve performans için hava soğutmalı, iki zamanlı motorlar için özel olarak üretilen HUSQVARNA iki zamanlı motor yağlarını kullanın.
- Su soğutmalı harici motorlar için üretilmiş, harici yağ (TCW) olarak da anılan iki zamanlı motor yağlarını asla kullanmayın.
- Dört çekişli motorlar için imal edilmiş olan yağları kesinlikle kullanmayınız.

Karışım

- Benzin ve yağı her zaman, benzin için uygunluğu onanmış, temiz bir kaptaki karıştırınız.
- Her zaman, karıştırılacak olan benzinin yarısını karıştırarak işe başlayınız. Daha sonra yağın tümünü dökünüz. Yakıt karışımını katıştırınız (çalkalayınız). Daha sonra geri kalan benzin dökünüz.
- Makinenin yakıt deposu dolmadan önce yakıt karışımını özenle katıştırınız (çalkalayınız).
- Bir aylık bir ihtiyaçtan daha fazla yakıt karıştırmayınız.

Karıştırma oranı

- HUSQVARNA iki zamanlı yağ içeren 1:50 (%2) veya benzeri.

Benzin, litre	İki-strok yağı, litre
	2% (1:50)
5	0,10
10	0,20
15	0,30
20	0,40

- 1:33 (%3); JASO FB veya ISO EGB yağ sınıfı, hava soğutmalı, iki zamanlı motorlar için formüle edilmiş veya yağ üreticisinin önerisine göre hazırlanmış bir karışım.

YAKIT KULLANIMI

Yakıt ikmali



UYARI! Aşağıdaki önlemler yangın olasılığını azaltır.

Yakıtın yakınında sigara içmeyiniz ve/veya sıcak bir cisim bulundurmamız.

Yakıtı doldurmadan önce motoru durdurun ve motorun soğumasını bekleyiniz. Motor kapatılmalı ve durdurma düğmesi (STOP) konumuna getirilmelidir.

Yakıt doldururken, olası bir fazla basıncın yavaşa kaybolması için depo kapağını yavaşa açınız.

Depo kapağının çevresini temizleyin.

Yakıt ikmalinden sonra depo kapağını iyice sıkıştırarak kapatınız.

Kapak doğru sıkılmamışsa sarsıntı nedeniyle kapak gevşeyebilir ve yakıt tankından yakıt sızması sonucu yangın tehlikesi oluşabilir.

Makineyi çalıştırmadan önce, yakıt ikmal yerinden en az 3 m uzaklaşınız.



Aşağıdaki durumlarda makineyi asla çalıştırmayınız:

- Üzerine yakıt ya da zincir yağı saçılmışsa. Saçıntıyı kurulumuz ve benzin kalıntısının uçmasını bekleyiniz.
- Eğer yakıt döküntüsü size veya elbisenize bulaşırsa, hemen elbisenizi değiştiriniz. Yakıt döküntüsü ile temas eden vücudunuzun bölümlerini hemen yıkayınız. Yakıt döküntüsü ile temas eden vücudunuzun bölümlerini sabun ve suyla yıkayınız.
- Yakıt sızdırıyorsa. Depo kapağı ve yakıt kablolarında sızma olup olmadığını düzenli olarak denetleyiniz.
- Yakıt doldurulduktan sonra yakıt kapağı iyice sıkılmamışsa.

Taşıma ve saklama

- Makineyi ve yakıtı, kıvılcım ve alev sızıntısı riskinin olmadığı, örn: elektrik makinelerinin, elektrik motorlarının, elektrik kontağının/elektrik düğmesinin veya ısı dağıtım merkezlerinin bulunmadığı ortamlarda muhafaza ediniz ve taşıyınız.
- Yakıtın taşınması ve korunmasında yalnızca özel olarak tavsiye edilen ve onaylanmış bulunan araçlar kullanılacaktır.

Uzun süreli saklama

- Makinenin uzun süre koruması durumunda, yakıt tankı, mutlaka boşaltılmalıdır. En yakındaki benzin istasyonu ile temasa geçerek elinizdeki benzin fazlasını ne yapmanız gerektiğini sorunuz.

Koruyucu ekipman

Genel

- Herhangi bir kaza durumunda, yardım olmadan asla bir daha makineyi çalıştırmayınız.

Kişisel koruyucu araçlar

Makineyi her kullandığınızda, onaylanmış kişisel koruyucu araçlar kullanmalısınız. Kişisel koruyucu araçlar sakatlanma tehlikesini ortadan kaldırmasalar da, herhangi bir kazanın meydana gelmesi durumunda yaralanma derecesini azaltırlar. Uygun kişisel koruyucu araçlar seçmekte satıcınızın yardımını isteyiniz.



UYARI! Testerele, öğütücüler ve matkaplar gibi ürünlerin kullanımı sağlığa zararlı kimyasallar içeren tozların ve buharların üretilmesine sebep olabilir. İşlem yapacağınız malzemenin yapısını kontrol edin ve uygun bir solunum maskesi kullanın.

Gürültüye uzun süre maruz kalmaması kalıcı işitme rahatsızlığına neden olabilir. Her zaman onaylanmış kulak koruma aygıtını kullanın. İşitme koruması takarken, uyarı işaretlerine veya bağırtılara karşı tetikte olun. Motor durur durmaz işitme korumanızı hemen çıkarınız.

Her zaman kullanılması gereken malzemeler:

- Onanmış koruyucu miğfer
- Gürültüye karşı kulaklık
- Gözlerin koruması onaylanmıştır. Miğferin ön parçasında kullanılan koruma gözlüğü de mutlaka onaylanmış olmalıdır. Koruma gözlüğünün onaylanmış olması demek, ABD'nin ANSI Z 87.1. standartlarına veya AB ülkelerinin EN 166 standartları için aranan şartlara uygun olması anlamına gelir. Miğferin ön kısmı, EN 1731 standartları için aranan şartlara uygun olmalıdır.
- Nefes alma maskesi
- Sağlam, sıkı kavrayan eldiven.
- Tam hareket serbestliği sağlayan, sıkıca oturan, sağlam ve rahat giysiler. Kesme işlemi kıyafetlerin alev almasına neden olabilecek kıvılcımlar üretir. Husqvarna alev geciktiricili pamuk veya ağır kot kumaşından giysiler giymenizi önerir. Naylon, polyester veya suni ipek gibi malzemelerden yapılan giysiler giymeyin. Bu malzemeler alev alırsa eriyebilir ve cilde yapışabilir. Şort giymeyin
- Çelik burunlu, kaymaz çizme.

Diğer koruyucu ekipmanlar



DİKKAT! Makineyle çalışırken kıvılcım çıkabilir ve yangın başlatabilir. Yangın söndürme ekipmanlarını her zaman elinizin altında tutun.

- Yangın söndürücü
- İlk yardım çantası her zaman kolay ulaşılabilecek bir yerde olmalıdır.

Genel güvenlik açıklamaları

Bu bölüm, makine kullanımıyla ilgili temel güvenlik talimatlarını açıklar. Bu bilgi profesyonel beceri ve deneyimin yerine geçemez.

- Makineyi kullanmadan önce kullanım kılavuzunu iyice okuyarak içeriğini kavrayınız. İlk kez kullanacak olan operatörlere makineyi kullanmadan önce uygulamalı eğitim verilmesi önerilir.
- İnsanların veya malların kazalara veya tehlikelere maruz kalmasını önlemenin operatör olarak sizin sorumluluğunuzda olduğunu unutmayın.
- Makine temiz tutulmalıdır. İşaretler ve etiketler tam olarak okunaklı olmalıdır.

Her zaman sağduyulu davranın.

Karşılaşabileceğiniz tüm olası durumları incelemek mümkün değildir. Her zaman dikkatli olun ve sağduyunuz kullanın. Kendinizi kullanımla ilgili güvensiz hissettiğiniz bir durumda kalırsanız, çalışmayı bırakın ve uzman tavsiyesi alın. Satıcınızla, servisinizle veya daha deneyimli bir motorlu testere kullanıcısıyla irtibata geçin. Kendinize güvenemediğiniz hiçbir işi denemeyin!



UYARI! Yanlış veya dikkatsizce kullanıldığında bu makine, kullanan veya başkaları açısından ciddi veya ölümcül yaralanmalara yol açabilecek tehlikeli bir araç haline gelebilir.

Çocukların veya makinenin kullanılması konusunda eğitilmemiş yetişkinlerin makineyi kullanmasına veya makinede servis işlemleri yapmasına hiçbir zaman izin vermemin.

Kullanım kılavuzu içeriğini anladığınızdan emin olmadan hiçbir kimsenin makineyi kullanmasına izin vermemin.

Yorgunsanız, alkollüyseniz, görme veya muhakeme yeteneğinizin veya koordinasyonunuzu zayıflatacak ilaçlar aldıysanız makineyi asla kullanmayın.

ÇALIŞTIRMA



UYARI! Makine üzerinde yetkisiz olarak değişiklik yapılması ve/veya onaylı olmayan aksesuarların kullanılması, makineyi kullanan kişi veya başka kişilerin yaralanmasına veya ölümüne neden olabilir. İmalatçının izni olmaksızın makinenin orijinal yapısı hiçbir biçimde değiştirilemez.

Makineyi orijinal tasarımından uzaklaşacak biçimde modifiye etmeyin, başkası tarafından modifiye edilmiş gibi görünüyorsa kullanmayın.

Hiçbir zaman arızalı bir makineyi kullanmayın. Bu kılavuzda belirtilen güvenlik kontrolleri ile bakım ve servis talimatlarına uyun. Bazı bakım ve servis işlerinin sadece yetkili ve kalifiye teknisyenler tarafından yapılması gerekir. Bakım başlığı altındaki talimatlara bakın.

Her zaman orijinal yedek parça kullanılmalıdır.



UYARI! Bu makine, çalışması sırasında bir elektromanyetik alan oluşturur. Bu alan, bazı koşullarda aktif veya pasif tıbbi implantlarda girişime neden olabilir. Ciddi veya ölümcül yaralanma riskini azaltmak için, tıbbi implantlar takılı kişilerin, bu makineyi çalıştırmadan önce doktorlarına ve tıbbi implant üreticisine danışmanlarını öneririz.

Çalışma alanı güvenliği



UYARI! Motorlu testere için güvenli mesafe 15 metre uzaklıktır. Hayvanların ve seyredenlerin çalıştığımız alanın dışında olmasını sağlamak sizin sorumluluğunuzdadır. Kesmeye başlamadan önce, çalışacağımız alanda bir şey olmamasına dikkat edin ve yere sağlam basın.

- Makineyi kontrol etmenizi etkileyecek hiçbir şey bulunmadığından emin olmak için çevrenizi gözleyin.
- Hiç kimseye veya hiçbir şeye kesme donanımının temas etmemesini veya bacağın fırlattığı parçaların çarpmasını sağlayın.
- Kötü hava koşullarında çalışmaktan kaçınınız. Örneğin yoğun sis, kaygan zemin, ağacın düşme yönünü etkileyecek hava koşulları v.b. Kötü havalarda çalışmak yorucu olur ve tehlikeli durumlar oluşturabilir, örneğin, kaygan zemin.
- Motorlu testerenizle çalışmaya başlamadan önce çalışacağımız alanda herhangi bir şey olmamasına dikkat edin ve yere sağlam basın. Aniden hareket edebilecek şeylere dikkat edin. Keserken, herhangi bir parçanın yerinden kopup düşerek yaralanmalara sebep olmamasına dikkat edin. Zeminin eğimli olduğu yerlerde çalışırken çok dikkatli olun.

- Güvenli bir şekilde çalışabilmeniz için, çalıştığımız alan yeteri kadar aydınlık olmalıdır.
- Çalışma alanında veya kesilecek malzemeden boru veya elektrik kablolu geçmediğinden emin olun.
- Bir kabın içine doğru kesiyorsanız (silindir, boru veya başka bir kap), ilk önce kabın içinde yanıcı veya başka herhangi bir uçucu madde olmadığından emin olmalıyız.

Çalışma tekniğinin temeli



UYARI! Motorlu testereyi bir yana doğru çekmeyin, aksi takdirde bıçaklar sıkışıp kırılarak yaralanmalara neden olabilir.

Hiçbir koşulda bacağın yanını kullanarak bilemeyin; bıçak zarar görebilir ya da kırılabilir ve büyük zararlara sebep olabilir. Yalnızca kesme bölümünü kullanın.

Plastik malzeme kesmek için asla elmas bıçak kullanmayın. Kesme işlemi sırasında oluşan ısı plastiği eritip kesici bığa yapışmasına neden olabilir ve geri tepmeye yol açabilir.

Metalde kesme işlemi, yangına yol açabilen kıvılcıklar oluşturur. Makineyi tutuşabilen madde veya gazların yakınında kullanmayınız.

- Makine, elle tutulan, yüksek hızlı makinelere yönelik taşıma bıçaklarıyla veya elmas bıçaklarla kesme işlemi yapmak üzere tasarlanmış ve üretilmiştir. Makine, başka bıçak tipleriyle veya başka kesme tiplerine yönelik olarak kullanılmamalıdır.
- Kesici bığanın doğru takıldığını ve hasar belirtisi göstermediğini kontrol edin. "Kesici bıçaklar" ve "Montaj ve ayarlar" bölümlerindeki talimatlara bakın.
- Söz konusu uygulama için doğru kesici bığanın kullanıldığını kontrol edin. "Kesici bıçaklar" bölümlerindeki talimatlara bakın.
- Kesinlikle asbest malzemeleri kesmeyin!
- Testereyi iki elinizle tutun, parmaklarınızla tutma kollarını sararak sıkı şekilde kavrayın. Sağ el arka tutma kolunda ve sol el ön tutma kolunda olmalıdır. İster sağ elini, ister sol elini kullanıyor olsun; tüm operatörler testereyi bu şekilde tutmalıdır. Motorlu testereyi asla tek elinizle tutarak kullanmayın.

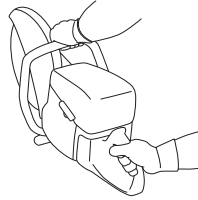

ÇALIŞTIRMA

- Kesici bıçağa paralel durun. Hemen arkasında durmayın. Geri tepme durumunda testere kesici bıçak düzleminde hareket eder.



- Motor çalışırken kesici bıçaktan uzak, güvenli mesafe sağlayın.
- Motor çalışırken makinenin başından asla ayrılmayın.
- Kesme donanımı dönerken makineyi asla hareket ettirmeyin. Makine, durma süresini kısaltmak için sürtünme freni ile donatılmıştır.
- Kesme donanımı koruyucusu, arka bölüm, üzerinde çalışılan parçayla aynı hizada olacak şekilde ayarlanmalıdır. Kesme işlemi sırasında fırlayan parçalar ve kıvılcıklar koruyucu tarafından toplanır ve kullanıcıya gelmesi önlenir. Makine çalışırken, kesme donanımı koruyucuları her zaman takılı olmalıdır.

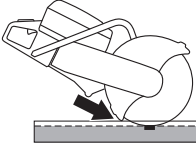

- Bıçağın geri tepme alanını asla **kesme işlemi** için kullanmayın. "Geri Tepme" bölümündeki talimatlara bakın.
- Dengenizi iyi sağlayın ve yere sağlam basın.
- Hiçbir zaman omuz yüksekliğinin üzerinde bir yükseklikte kesme işlemi yapmayın.
- Hiçbir zaman merdiven üzerinden kesim yapmayın. Kesme işlemi omuz hizasından yüksekte yapılırsa platform veya iskele kullanın. Uzanarak çalışmayın.



- Üzerinde çalıştığınız maddeden uygun bir uzaklıkta durun.
- Makine çalışmaya başladığında bıçağın herhangi bir şeyle temas etmediğinden emin olun.
- Kesici bıçağı, yüksek dönme hızıyla (tam hız) nazikçe uygulayın. Kesme bitene kadar tam hızı koruyun.

- Makinenin bıçağı zorlamadan veya sıkıştırmadan çalışmasını sağlayın.
- Makineyi, bıçakla aynı hizada olacak şekilde çalıştırın. Yandan baskı uygulanması, bıçağa zarar verebilir ve çok tehlikelidir.



- Bıçak ve kesilecek madde arasında küçük bir temas alanı oluşturmak üzere bıçağı yavaşça ileriye ve geriye doğru hareket ettirin. Böylece, bıçağın sıcaklığı azalır ve etkili kesme işlemi garanti edilir.

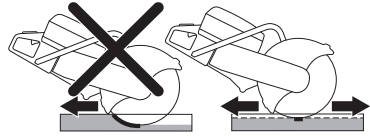

Toz yönetimi

Makinede, tozu maksimum seviyede azaltan düşük yıkamalı bir su kiti mevcuttur.

En iyi toz yönetimi için mümkün olduğunda sulu kesim bıçaklarını kullanın. "Kesici bıçaklar" bölümlerindeki talimatlara bakın.

Kesim tozlarını tutması için su akışını musluğu kullanarak ayarlayın. Gereken su hacmi yapılmakta olan işin türüne bağlı olarak değişir.

Su hortumlarının temin kaynaklarıyla bağlantısının gevşemesi, makinenin çok yüksek bir su basıncına bağlanmış olduğunu gösterir. Tavsiye edilen su basıncı için "Teknik veriler" başlığı altındaki talimatlara göz atın.

ÇALIŞTIRMA

Kurtarma operasyonları sırasında dişli/karpit uçlu bıçaklarla kesme



UYARI! Bir kesici makine, inşaat işleri gibi acil olmayan işlerde hiçbir zaman karpit uçlarla kullanılmamalıdır.

Karpit uçlu bıçakların, düzgün kullanılmadıklarında taşlama bıçaklarına veya elmas bıçaklara göre daha fazla geri tepmelerini unutmayın.

Bu kesici makineyi satın alan kamu güvenlik kuvveti (itfaiye), kurtarma operasyonları için makineye bir karpit uçlu bıçak takmaya karar verdiğinde, aşağıdaki güvenlik önlemlerinin alınması gerekir.

Eğitim ve koruyucu ekipman

- Yalnızca karpit uçlu bıçak takılmış kesici makine kullanımında eğitilmiş personelin kesici makineyi kullanmasına izin verilmelidir.
- Operatörler her zaman tam koruyucu yangınla mücadele giysisi giymelidir.
- Bir tam yüz maskesi (sadece gözlük değil), uçusan partiküllerden ve kesici makinenin aniden geri tepmesinden yüzünü korumak için operatör tarafından giyilmelidir.

Riskli alan

Yukarıda belirtilen koruyucu ekipman bulunmayan kişilerin malzeme fırlaması riski bulunan bir alana girmesine izin verilmemelidir.

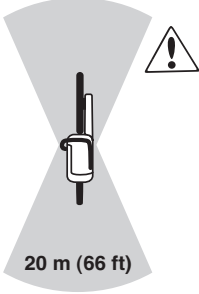

Bıçak hızı

Kesici bıçağı, yüksek dönme hızıyla (tam hız) nazikçe uygulayın. Kesme bitene kadar tam hızı koruyun. Düşük bıçak hızı, özellikle sert ve ince malzemeleri keserken, karpit uçların sıkışmasına ve kırılmasına neden olabilir.

İnce malzeme

İnce ve sert malzemeler (örn. sac metalle kaplanmış çatı), en iyi kontrolü sağlamak için ileriye doğru kesilmelidir.

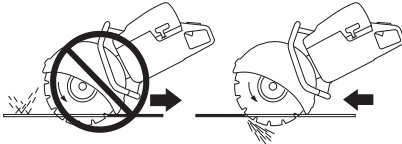

Takılma veya sıkışma

Takılma veya sıkışmayı önlemek için nesnenin son kesme aşamasında nasıl hareket edeceğini dikkatle değerlendirin. Kesme sırasında kesilen yer açılmalıdır. Nesne sarkarsa ve kesme yeri bıçağa yaklaşırsa, bıçak sıkışabilir ve geri tepme veya bıçak hasarı ortaya çıkabilir.

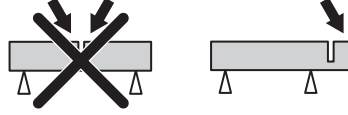

Hızal kesme

Kesme hizasında eğme veya bükme hareketleri, kesme verimliliğini azaltır ve bıçağa zarar verir.

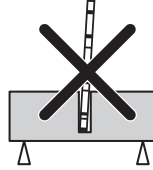

Her kurtarma operasyonu öncesinde

Bıçağın ve bıçak koruyucusunun hasarsız ve sağlam olduğunu kontrol edin. Darbe almış veya çatlamış bıçağı veya bıçak koruyucusunu değiştirin.

- Kesici bıçağın karpit uçlarının gevşemediğinden emin olun.
- Bıçağın eğri olmadığından veya çatlama ya da başka hasar belirtisi göstermediğinden emin olun.

Sert malzemeler keserken karpit uçlu bıçaklar keskinliklerini hızla kaybeder. Kurtarma operasyonları sırasında en iyi sonucu almak için, yeni bir bıçak takılmasını öneririz.

Geri tepme



UYARI! Geri tepmeler anidır ve çok şiddetli olabilirler. Güç tahrikli kesici, döner bir hareketle yukarıya ve geriye kullanıcıya doğru fırlayabilir ve ciddi hatta ölümcül yaralanmalara neden olabilir. Geri tepmeye neyin yol açtığını ve geri tepmeden nasıl kaçınılabileceğini makineyi kullanmaya başlamadan önce anlamak yaşamsal önemdedir.

Geri tepme, bıçakların geri tepme bölgesinde sıkışması veya duraklaması halinde ortaya çıkan yukarı doğru ani harekettir. Çoğu geri tepmeler küçüktür ve az bir tehlike oluşturur. Fakat geri tepmeler çok şiddetli olabilir ve güç tahrikli kesiciyi yukarı ve geriye, kullanıcıya doğru döner bir hareketle fırlatarak ciddi, hatta ölümcül yaralanmalara neden olabilir.

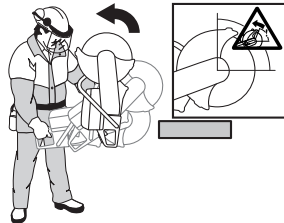

ÇALIŞTIRMA

Reaktif kuvvet

Reaktif kuvvet, kesme sırasında her zaman vardır. Bu kuvvet, makineyi bıçak dönüşünün tersi yöne çeker. Bu kuvvet çoğu zaman önemsizdir. Bıçak sıkışır veya duraklarsa, reaktif kuvvet yükselir ve güç tahrikli kesiciyi kontrol etmeniz mümkün olmayabilir.

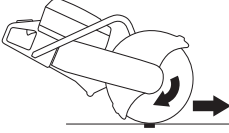

Kesme donanımı dönerken makineyi asla hareket ettirmeyin. Jiroskopik kuvvetler hedeflenen hareketi engelleyebilir.

Geri tepme bölgesi

Bıçağın geri tepme alanını asla **kesme işlemi** için kullanmayın. Bıçak geri tepme bölgesinde sıkışır veya duraklarsa, reaktif kuvvet, güç tahrikli kesiciyi yukarı ve geriye, kullanıcıya doğru döner bir hareketle iterek ciddi, hatta ölümcül yaralanmaya neden olabilir.



Tırmanan geri tepme

Geri tepme bölgesi kesme işleminde kullanılırsa, reaktif kuvvet bıçağı kesme işleminde yukarı doğru hareket ettirir. Geri tepme bölgesini kullanmayın. Yukarı doğru geri tepmeyi önlemek için bıçağın alttaki çeyreklik bölümünü kullanın.

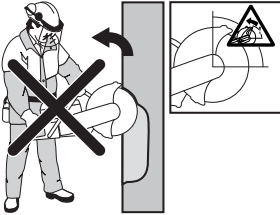

Sıkışma geri tepmesi

Sıkışma, kesim bıçağı kapattığında ve sıkıştırdığında gerçekleşir. Bıçak sıkışır veya duraklarsa, reaktif kuvvet yükselir ve güç tahrikli kesiciyi kontrol etmeniz mümkün olmayabilir.



Bıçak geri tepme bölgesinde sıkışır veya duraklarsa, reaktif kuvvet, güç tahrikli kesiciyi yukarı ve geriye, kullanıcıya doğru döner bir hareketle iterek ciddi, hatta ölümcül yaralanmaya neden olabilir. Çalışma parçasının hareket etmesi olasılığına karşı dikkatli olun. Çalışma parçası doğru desteklenmiyorsa ve kesme işlemi sırasında kayarsa, bıçağı sıkıştırabilir ve geri tepmeye neden olabilir.

Boru kesme

Boruları keserken özel dikkat gösterilmelidir. Boru gerektiği gibi desteklenmez ve kesim yeri kesme sırasında açık tutulursa, bıçak geri tepme bölgesinde sıkışabilir ve şiddetli bir geri tepme ortaya çıkabilir. Doğru desteklenmediği takdirde sarkarak bıçağı sıkıştırabilecek geniş uçlu boruları veya çukur içindeki boruları keserken çok dikkatli olun.

Kesme işlemine başlamadan önce boru kesilirken hareket etmemesi veya yuvarlanmaması için sabitlenmelidir.

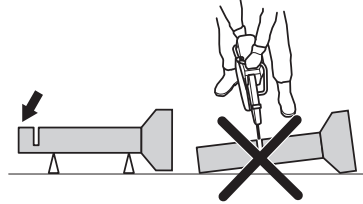

Boru sarkarsa ve kesiciyi kapatırsa, bıçak geri tepme alanında sıkışır ve şiddetli geri tepme oluşabilir. Boru doğru desteklenirse borunun ucu aşağı doğru hareket eder, kesik açılır ve bıçak sıkışmaz.

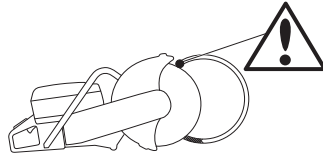

ÇALIŞTIRMA

Doğru boru kesme adımları

- 1 İlk önce I. bölümü kesin.
- 2 II. bölüme geçin ve I. bölümden borunun altına doğru kesin.
- 3 III. bölüme geçin ve borunun kalan kısmını altta bitecek biçimde kesin.

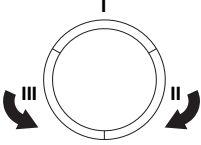

Geri tepmeyi önleme

Geri tepme çok basit bir şekilde önlenebilir.

- İş parçası her zaman desteklenerek, kesilen yerin kesme işlemi boyunca açık kalması sağlanmalıdır. Kesilen yer açıldığında geri tepme yaşanmaz. Kesilen yer kapandığında ve bıçağı sıkıştırdığında her zaman geri tepme riski vardır.



- Bıçağı daha önce kesilmiş bir yere sokarken dikkatli olun.
- Üzerinde çalıştığımız maddenin veya ortaya çıkabilecek başka şeylerin, kesilen yerin kapanmasına ve bıçağın kısılmasına neden olabilecek hareketlerine karşı dikkatli olun.

Taşıma ve saklama

- Nakliye sırasında hasar görmesini ve kaza olmasını önlemek için nakliye sırasında ekipmanı sağlam bir şekilde sabitleyin.
- Motorlu testereyi, üzerinde kesici bıçak takılı haldeyken saklamayın veya nakletmeyin.
- Kesici bıçakların taşınması ve saklanması için talimatlar için "Kesici bıçaklar" bölümüne bakın.
- Yakıtın taşınması ve saklanması için talimatları için "Yakıt işlemleri" bölümüne bakın.
- Ekipmanı kilitlenebilir bir yerde tutarak çocukların ve izinsiz kişilerin erişmesini engelleyiniz.

ÇALIŞTIRMA VE DURDURMA

Başlatmadan önce



UYARI! Başlamadan önce aşağıdaki konulara dikkat ediniz: Makineyi kullanmadan önce kullanım kılavuzunu iyice okuyarak içeriğini kavrayınız.

Kişisel koruyucu araçlar giyin. "Kişisel koruyucu araçlar" başlıklı konuya bakın.

Kayıp ve kayış koruyucusu takılı olmadan makineyi çalıştırmayın. Aksi takdirde kavrama gevşeyerek yaralanmalara neden olabilir.

Yakıt kapağının gerektiği gibi sabitlendiğini ve yakıt sızıntısı olmadığını kontrol edin.

Yetkili olmayan kişi veya kişilerin çalışma alanına girmemesine özen gösteriniz, aksi takdirde bu insanların yaralanmaları riski almış olursunuz.

- Günlük bakımı yapın. "Bakım" bölümündeki talimatlara bakın.

Çalıştırma



UYARI! Motor çalışmaya başladığında kesici bıçak döner. Serbest bir şekilde döndüğünden emin olun.

Soğur motorla:

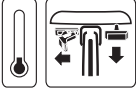

- Durdurma düğmesinin (STOP) solda olduğundan emin olun.

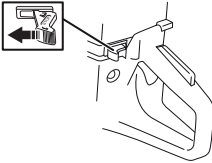

- Çalıştırma gazı konumu ve jikle, jikle kontrolünü tamamen çekerek sağlanır.



- **Basınç azaltma supabı:** Silindirdeki basıncı azaltmak için sübaba bastırın, bu, motorlu testereyi çalışmasını kolaylaştırmak içindir. Motoru çalıştırırken basınç azaltma sübabını daima kullanmalısınız. Makine çalışmaya başladığında, sübap otomatik olarak başlangıç konumuna döner.

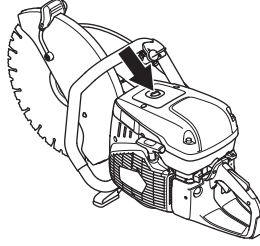

- Yakıt diyaframı dolmaya başlayınca dek yakıt pompası diyaframına (yaklaşık 6 kez) basın. Diyaframın tamamının dolması gerekmez.

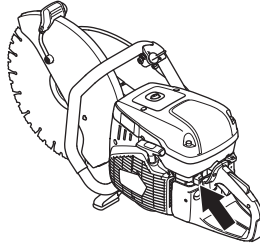

- Ön tutma yerini sol elinizle kavrayın. Sağ ayağınızı arkadaki tutma yerinin alt kısmına yerleştirin ve makineyi zemine doğru bastırın. Çalıştırma kolunu motor çalışana kadar sağ elinizle çekin. **Çalıştırma ipini hiçbir zaman elinize dolamayınız.**



ÇALIŞTIRMA VE DURDURMA



- Motor çalışır çalışmaz jikle kontrolünü içeri doğru itin; jikle dışarı çekildikten birkaç saniye sonra motor durur. (Motor yine de durursa çalıştırma kolunu tekrar çekin.)
- Çalıştırma gazının ayrılması için gaz tetiğine basın; makine rölantide çalışmaya başlar.

NOT! Sağ elinizle çalıştırma ipini direnç hissedinceye kadar (çalıştırma mekanizmasının dişli çark mandalları motoru kavrayana kadar) yavaşça çekin, ardından daha güçlü ve hızlı bir şekilde çekin.

Çalıştırma ipini tümüyle dışarı doğru çekmeyiniz ve tümüyle dışarı doğru çekilmiş durumdayken elinizden bırakmayınız. Bu durum, makinenin arızalanmasına yol açabilir.



- Ön tutma yerini sol elinizle kavrayın. Sağ ayağınızı arkadaki tutma yerinin alt kısmına yerleştirin ve makineyi zemine doğru bastırın. Çalıştırma kolunu motor çalışana kadar sağ elinizle çekin. **Çalıştırma ipini hiçbir zaman elinize dolamayınız.**



- Çalıştırma gazının ayrılması için gaz tetiğine basın; makine rölantide çalışmaya başlar.

NOT! Sağ elinizle çalıştırma ipini direnç hissedinceye kadar (çalıştırma mekanizmasının dişli çark mandalları motoru kavrayana kadar) yavaşça çekin, ardından daha güçlü ve hızlı bir şekilde çekin.

Çalıştırma ipini tümüyle dışarı doğru çekmeyiniz ve tümüyle dışarı doğru çekilmiş durumdayken elinizden bırakmayınız. Bu durum, makinenin arızalanmasına yol açabilir.



UYARI! Motor çalışırken egzozda yanmamış hidrokarbonlar ve karbon monoksit gibi kimyasallar bulunur. Egzoz dumanlarının içeriğinin solunum sorunlarına, kansere, kusurlu doğumlara ve diğer üreme bozukluklarına neden olduğu bilinmektedir.

Karbon monoksit renksiz, tatsız bir gazdır ve egzoz dumanlarında her zaman bulunur. Karbon monoksit zehirlenmesinin belirtisi hafif baş dönmesidir. Bu belirti kazazede tarafından fark edilebilir veya edilmeyebilir. Karbon monoksit yoğunluğu yeterince yüksekse kişi birden bire yere yığılabılır ve bilincini kaybedebilir. Karbon monoksit renksiz ve kokusuz olduğu için varlığı anlaşılabilir. Egzoz kokusunun fark edildiği her durumda karbon monoksit mevcuttur. Kapalı alanlarda, 1 metreden derin çukurlarda veya yeterli havalandırma olmayan yerlerde asla benzinle çalışan motorlu testere kullanmayın. Çukurlarda veya diğer kapalı alanlarda çalışırken yeterli havalandırma olduğundan emin olun.

Sıcak motorla:

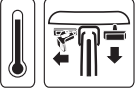

- Durdurma düğmesinin (STOP) solda olduğundan emin olun.

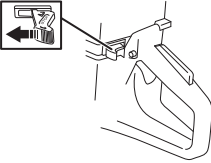

- Jikle kontrolünü jikle konumuna getirin. Jikle konumu aynı zamanda otomatik çalıştırma gazı konumudur.



- **Basınç azaltma supabı:** Silindirdeki basıncı azaltmak için sübaba bastırın, bu, motorlu testerenin çalışmasını kolaylaştırmak içindir. Motoru çalıştırırken basınç azaltma sübapını daima kullanmalısınız. Makine çalışmaya başladığında, sübap otomatik olarak başlangıç konumuna döner.



- Jikle devre dışı bırakmak için jikle kontrolünü itin (çalıştırma gazı konumu değişmez).

Stop



DİKKAT! Kesici bıçak, motor durduktan sonra bir dakika kadar dönmeye devam eder. (Bıçağı durdurma.) Kesici bıçağın, durana kadar serbest bir şekilde dönmesini sağlayın. Dikkatsizlik, ciddi kişisel yaralanmalara neden olabilir.

- Motoru, durdurma düğmesini (STOP) sağa çekerek durdurun.

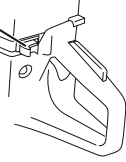

BAKIM

Genel



UYARI! Kullanıcının, Kullanım Kılavuzu'nun yalnız bu bölümünde belirtilen bakım ve servisi yapması gerekir. Daha kapsamlı işlerin yetkili bir servis tarafından yapılması zorunludur.

Motor kapatılmalı ve durdurma düğmesi (STOP) konumuna getirilmelidir.

Kişisel koruyucu araçlar giyin. "Kişisel koruyucu araçlar" başlıklı konuya bakın.

Makine doğru bir şekilde kullanılmaz ve gerekli onarımlar ve bakımlar yetkili servis ve bilirkişiler tarafından yapılmazsa, o takdirde makinenin ömrünün uzunluğu kısılabılır ve kaza riski artabilir. Eğer daha fazla bilgiye ihtiyaç duyuyorsanız, en yakın servis istasyonuna başvuruda bulununuz.

- Huşşvarna satıcınızın düzenli olarak makineyi kontrol etmesini ve gerekli ayarları ve tamiratları yapmasını sağlayın.

Bakım şeması

Bakım takviminde, makinenizin hangi parçalarının bakım gerektirdiğini ve bakım aralıklarının neler olduğunu görebilirsiniz. Aralıklar, makinenin günlük kullanımına göre hesaplanır ve kullanım oranına göre değişiklik gösterebilir.

Günlük bakım	Haftalık bakım	Aylık bakım
Temizlik	Temizlik	Temizlik
Harici temizlik		Buji
Soğutucu hava girişı		Yakıt deposu
İşlev kontrolü	İşlev kontrolü	İşlev kontrolü
Genel denetim	Titreşimden arındırma sistemi*	Yakıt sistemi
Kelebek kilidi*	Susturucu*	Hava filtresi
Stop düğmesi*	Motor kayışı	Motor dişlileri, kavrama
Bıçak koruyucusu*	Karbüratör	
Kesici bıçak**	Çalıştırma aracı	

* "Makinenin güvenlik ekipmanları" bölümündeki talimatlara bakın.

** "Kesici bıçaklar" ve "Montaj ve ayarlar" bölümlerindeki talimatlara bakın.

Temizlik

Harici temizlik

- Her gün işinizi tamamladıktan sonra makineyi temiz su ile yıkayarak temizleyin.

Soğutucu hava girişi

- Gerekliğinde soğutucu hava girişini temizleyin.

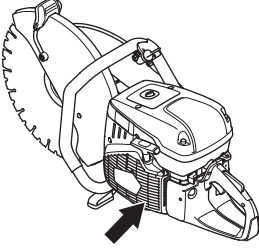

NOT! Hava girişinin kirli veya tıkanmış olması, makinenin aşırı ısınmasını ve pistonun ve silindirin zarar görmesine neden olabilir.

Buji

- Makinenin gücü düşük, çalıştırması zor veya rölanti hızı düşüğe, sonraki adımlara geçmeden önce daima bujiyi kontrol edin.
- Elektrik şoku riskini engelleyebilmek için buji kapağının ve ateşleme kablosunun hasarsız olduğundan emin olun.
- Buji kirliyse temizleyin ve aynı zamanda elektrot boşluğunun 0,5 mm olup olmadığını kontrol edin. Gerekirse değiştirin.

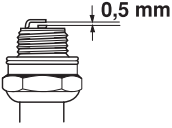

NOT! Her zaman önerilen buji tipini kullanınız! Yanlış buji, kömür/silindir tahribine neden olur.

Bu faktörler bujinin elektrotlarında artıklara yol açar ve çekiş bozuklukları ile çalıştırma zorluklarına neden olabilir.

- Yakıttaki hatalı bir yağ (az veya çok) karışımı motora zarar verir.
- Kirli bir hava filtresi.

İşlev kontrolü

Genel denetim

- Vidaların ve somunların sıkışma durumlarını denetleyiniz.

Motor kayışı

Hareket kayışını germe

Yeni kayış takıldıktan ve iki depo yakıt kullanıldıktan sonra, kayışın gerginliği tekrar ayarlanmalıdır.

Makinede sürtünme freni takılıken, bıçak elle çevrildiğinde rulman yatağından sürtünme sesi duyulur. Bu durum, gayet normaldir. Sorularınız varsa lütfen yetkili bir Husqvarna servisiyle irtibata geçin.

Motor kayışı muhafaza içerisindedir ve toz ve kirden iyi derecede korunmuştur.

- Üç somunu (B) saat yönünün tersine doğru 1-2 kez döndürerek gevşetin.

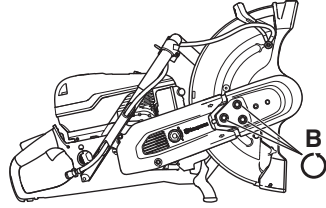

- Bıçak siperliğini (A) yukarı ve aşağı yönde 3-5 kez oynatın ve ardından anahtar ile somunları (B) sıkın.

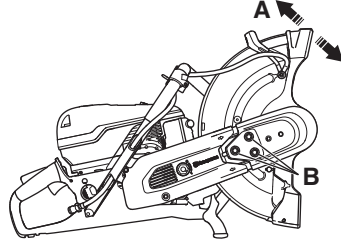

Hareket kayışının değiştirilmesi



UYARI! Kayış makarası ve kavrama birimi bakım için çıkarıldığında, makineyi asla çalıştırmayın. Makineyi, kesme kolu veya kesme kafası takılı olmadan çalıştırmayın. Aksi takdirde debriyaj gevşeyebilir ve yaralanmalara neden olabilir.

- Kesme kafasını sökün, 'İki yönlü kesme kafası' bölümündeki talimatlara bakın.
- Şimdi arka kayış siperliğini sökün.

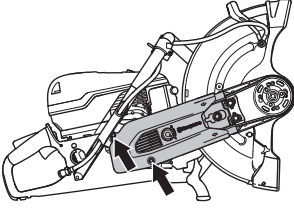

- Hareket kayışını değiştirin. Tahrik kayışını gerdirmek için kayış gergisini '1' konumuna getirin.

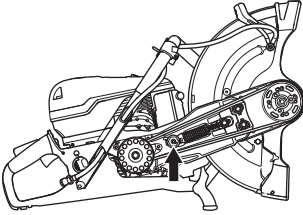

- Kayış siperliklerini takın.
- Doğru tahrik kayışı gerginliğini elde etmek için ilk olarak somunları (B) sıkın ve ardından 1-2 tur gevşetin. Bıçak siperliğini (A) yukarı ve aşağı yönde 3-5 kez oynatın ve ardından anahtar ile somunları (B) sıkın.

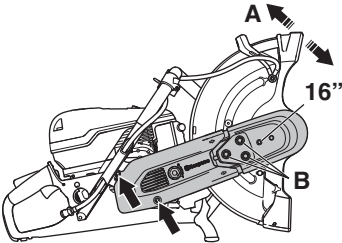

Karbüratör

Karbüratör, doğru yakıt ve hava karışımını elde edebilmesi için sabit işnelere sahip biçimde tasarlanmıştır. Motorun gücü azaldığında veya çok yavaşça hızlanıyorsa şunları yapın:

- Hava filtresini kontrol edin, gerekiyorsa yenisini takın. Bu işe yaramazsa, yetkili bir servise başvurun.

Rölanti devrini ayarlama



DİKKAT! Rölanti konumu bıçaklar sabit kalacak biçimde ayarlanıyorsa bayinizle/ servis atölyenizle irtibata geçin. Makineyi doğru şekilde ayarlanana veya tamir edilene kadar kullanmayın.

Motoru çalıştırın ve rölanti ayarını kontrol edin. Karbüratör duu yere geru şekilde ayarlandı yere gemida, kesici bıçak rölanti sırasında hareketsiz olmalıdır.

- Rölanti hızını, T vidasını kullanarak ayarlayın. Ayar yapmak gerekirse, ilk olarak vidayı bıçak dönmeye başlayana kadar saat yönünde çevirin. Şimdi vidayı, bıçak dönmeyi bırakana kadar, saat yönünün tersine doğru sıkıştırın.

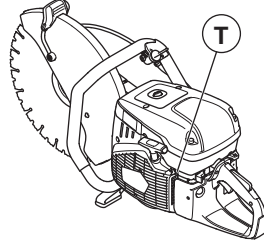

Boşta çalışma hızını kaydedin: 2700 rpm

Çalıştırma aracı



UYARI! Geri döndürme yayı, çalıştırma aracının içinde gergin bir durumda bulunmaktadır ve dikkatsiz bir işlem durumunda yerinden fırlayarak kişisel sakatlanmalara yol açabilir.

Çalıştırma yayı ya da ipinin değiştirilmesi sırasında dikkatli olunmalıdır. Koruyucu gözlük kullanınız.

Kırılmış ya da aşınmış bir çalıştırma ipinin değiştirilmesi

- Çalıştırma aracının vidalarını söküp çalıştırma aracını monte olduğu yerden çıkarınız.

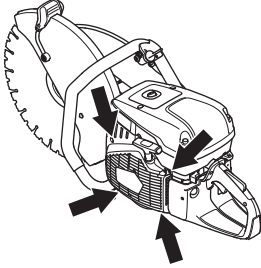

- İpi 30 cm kadar dışarı çekin ve çalıştırma makarasının çevresindeki çikintıya sarın. İp tam olarak sarıldığında, makarayı geriye doğru yavaşça çevirerek yay direncini gevşetin.

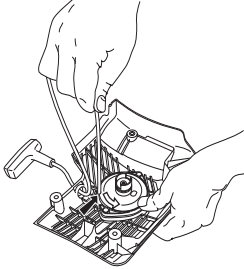

- Eski marş kablosundaki kalıntıları temizleyin ve geri çekme yayının çalışıp çalışmadığını kontrol edin. Yeni marş kablosunu marşın bulunduğu yerdeki ve ip makarasındaki delikten geçirin.

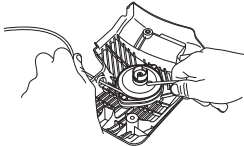

- Marş kablosunu, kablo makarası etrafına gösterildiği gibi sağlam şekilde sabitleyin. Sürgüyü iyice sıkıştırın ve serbest ucun mümkün olduğunca kısa olmasına dikkat edin.

Marş kablosunun ucunu, marş kolunun içine sağlam şekilde sabitleyin.

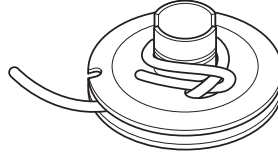

Geri döndürme yayının gerginleştirilmesi

- Kabloyu, makaranın bulunduğu yerdeki oyuk boyunca ilerletin ve marş makarasının merkezi etrafında saat yönünde 3 kez çevirin.

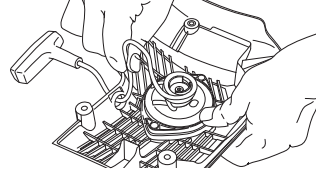

- Şimdi, marş kolunu çekin ve böylece yayı gerin. Prosedürü bir kez daha, bu kez dört tur yaparak tekrar edin.
- Yay gerildikten sonra, marş kolunun eski konumuna çekildiğine dikkat edin.
- Marş hattını dışarı doğru tamamen çekerek yayın bitiş konumuna çekilip çekilmediğini kontrol edin. Marş makarasını baş parmağımızla yavaşlatın ve makarayı en az yarım tur daha döndürebildiğinizden emin olun.

Kırılmış geri döndürme yayının değiştirilmesi

- Makara ortasındaki civatayı sökün ve makarayı çıkarın.

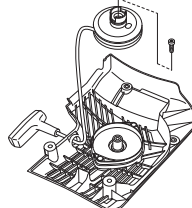

- Marşın bulunduğu yerdeki geri çekme yayının gergin olduğunu unutmayın.
- Yay şasisini tutan civataları gevşetin.

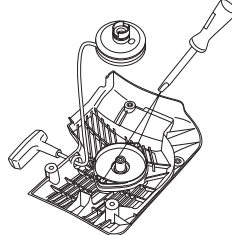

BAKIM

- Marş çevirerek geri çekme yayını çıkarın ve bir tornavida kullanarak kancaları gevşetin. Kancalar, marş üzerindeki geri çekme yayı montajını tutar.

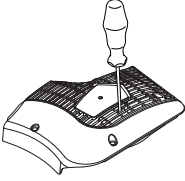

- Geri döndürme yayını ince bir yağla yağlayınız. Makarayı monte ediniz ve geri döndürme yayını geriniz.

Çalıştırma aracının montajı

- Çalıştırma aracını, çalıştırma ipini önce çekip daha sonra çalıştırma aracını, çalıştırma kapağına doğru yerine koyarak monte ediniz. Daha sonra çalıştırma ipini, başlangıç dişleri makarayı kavrayacak biçimde, yavaşça bırakınız.

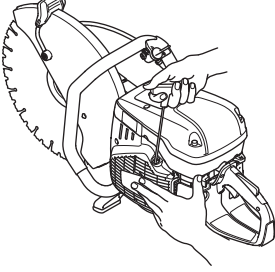

- Vidaları sıkıştırın.

Yakıt sistemi

Genel

- Depo kapağının ve contasının hasarlı olup olmadığını kontrol edin.
- Yakıt hortumunu kontrol edin. Hasarlı ise değiştirin.

Yakıt filtresi

- Yakıt filtresi yakıt deposunun içindedir.
- Yakıt doldururken, yakıt deposunun kirlenmemesine dikkat edin. Bu şekilde, depo içindeki yakıt filtresinin tıkanarak çalışma sırasında istenmeyen durumların ortaya çıkma ihtimalini azaltmış olursunuz.
- Filtre temizlenemez, fakat, tıkanıldığında yenisiyle değiştirilmelidir. **Filtre yılda en az bir defa değiştirilmelidir.**

Hava filtresi

Hava filtresi yalnızca motorun gücü düştüğünde kontrol edilmelidir.

- Vidaları gevşetin. Hava filtresi kapağını çıkartın.

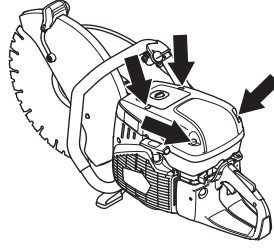

- Hava filtresini kontrol edin, gerekiyorsa yenisini takın.

Hava filtresini değiştirme

NOT! Hava filtresi basınçlı hava üfleme gibi yöntemlerle temizlenmemelidir. Bu, filtreye zarar verebilir.

- Vidayı çıkartın.

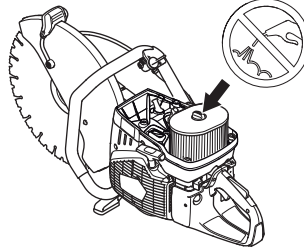

- Hava filtresini değiştirin.

Motor dişlileri, kavrama

- Debriyaj merkezi, hareket dişlisi ve debriyaj yayında aşınma olup olmadığını kontrol edin.

SORUN GİDERME

Sorun giderme çizelgesi



UYARI! Servis işlemleri veya sorun giderme için makinenin açılması gerekmiyorsa, motor kapatılmalı ve durdurma düğmesi STOP konumunda olmalıdır.

Sorun	Olası sorun	Potansiyel Çözüm
Makine çalışmıyor	Hatalı başlatma prosedürü.	Çalıştırma ve durdurma başlığı altındaki talimatlara bakınız.
	Anahtar doğru (DURDUR) konumda durdurun	Durdurma düğmesinin (STOP) solda olduğundan emin olun.
	Yakıt tankında yakıt yok	Yakıtı yeniden doldurun
	Buji arızalı	Bujileri değiştiriniz.
	Arızalı kavrama	Servis noktası ile irtibata geçin.
Bıçak rölantide dönüyor	Rölanti hızı çok yüksek	Rölanti hızını ayarlayın
	Arızalı kavrama	Servis noktası ile irtibata geçin.
Bıçak gaz verilirken dönmüyor	Kayış çok gevşek veya arızalı	Kayışı gerin / Kayışı yenisiyle değiştirin
	Arızalı kavrama	Servis noktası ile irtibata geçin.
	Bıçak doğru yerleşmedi	Bıçağın doğru bir şekilde takıldığından emin olun.
Gaz vermeye çalışılırken makinenin gücü yok	Hava filtresi tıkanmış	Hava filtresini kontrol edin ve gerekirse değiştirin.
	Yakıt filtresi tıkanmış	Yakıt filtresini değiştirin.
	Yakıt depo menfezi tıkanmış	Servis noktası ile irtibata geçin.
Titreşim seviyeleri çok yüksek	Bıçak doğru yerleşmedi	Kesici bıçağın doğru takıldığını ve hasar belirtisi göstermediğini kontrol edin. "Kesici bıçaklar" ve "Montaj ve ayarlar" bölümlerindeki talimatlara bakın.
	Bıçak arızalı	Bıçağı değiştirin ve bozuk olmadığından emin olun.
	Titreşim azaltma elemanları arızalı	Servis noktası ile irtibata geçin.
Makinenin sıcaklığı çok yüksek	Hava girişi veya soğutma flanşları tıkanmış	Makinenin hava girişini/soğutma flanşlarını temizleyin
	Kayış gerilmiş	Kayışı kontrol edin / gerginliği ayarlayın
	Kavrama kayıyor / arızalı	Kesme işlemini her zaman tam gazda gerçekleştirin. Kavramayı kontrol edin / servis noktanızla iletişime geçin

TEKNİK BİLGİLER

Teknik bilgiler

Teknik bilgiler	K970 III, K970 III Rescue	
Motor		
Silindir hacmi, cm ³ /cu.in	93,6/5,7	
Silindir çapı, mm/inç	56/2,2	
Darbe, mm/inç	38/1,5	
Boşta çalışma deviri, rpm	2700	
Tam açık gaz - yüksüz, dev/dak	9300 (+/- 150)	
Güç, dev/dak'da kW/hp	4,8/6,5 @ 9000	
Ateşleme sistemi		
İmalatçı	SEM	
Ateşleme sistemi tipi	CD	
Buji	NGK BPMR 7A/ Champion RCJ 6Y	
Elektrot aralığı, mm/inç	0,5/0,02	
Yakıt yağlama sistemi		
Ateşleme sisteminin imalatçısı	Walbro	
Karbüratör tipi	RWJ-7	
Yakıt tankı kapasitesi, litre/ABD fl.Oz	1/33,8	
Su ile soğutma		
Tavsiye edilen su basıncı, bar/PSI	0,5-10/7-150	
Ağırlık	14" (350 mm)	16" (400 mm)
Yakıtız ve kesici bıçau yere gei olmayan motorlu testere, kg/lb	11,0/24,3	11,6/25,6
Mil, çıkış mili		
Maksimum mil devri, dev/dak	4700	4300
Maksimum çevresel hız, m/s / ft/min	90/18000	90/18000
Gürültü emisyonları (1 nolu dipnota bakınız)		
Ses gücü düzeyi, ölçülmüş dB(A)	114	114
Ses gücü düzeyi, garantili L _{WA} dB(A)	115	115
Ses düzeyi (2 nolu dipnota bakınız)		
Operatörün kulağında denk ses basınç düzeyi dB(A)	104	104
Denk vibrasyon düzeyleri, a_{hveq} (bkz. not 3)		
Ön kulp, m/s ²	3,8	3,5
Arka sap, m/s ²	4,2	4,0

Not 1: Çevreye verilen gürültü emisyonu AB direktifi 2000/14/EC uyarınca ses gücü (L_{WA}) olarak ölçülmüştür. Garanti edilen ve ölçülen ses gücü arasındaki fark, garantili ses gücünün, 2000/14/AT Sayılı Direktif doğrultusunda, ölçüm sonucundaki dağılımı ve aynı modelden farklı makineler arasındaki değişimleri de içermesidir.

Not 2: EN ISO 19432 doğrultusunda denk gürültü basınç düzeyi, çeşitli çalışma koşullarında farklı gürültü basınç düzeyleri için zaman ağırlıklı enerji toplamı olarak hesaplanır. Makinenin denk gürültü basınç düzeyi için bildirilen verilerdeki tipik istatistik dağılım (standart sapma) 1 dB (A) şeklindedir.

Not 3: EN ISO 19432 doğrultusunda denk vibrasyon düzeyi, çeşitli çalışma koşulları altındaki vibrasyon düzeyleri için zaman ağırlıklı enerji toplamı olarak hesaplanır. Denk vibrasyon düzeyi için bildirilen verilerin tipik istatistik dağılımı (standart sapması) 1 m/sn² şeklindedir.

TEKNİK BİLGİLER

Önerilen zımpara ve elmas kesim bıçağı, teknik özellikler

Kesim bıçağı çapı, inç/mm	Maksimum kesme derinliği, mm/inch	Bıçak hızı, dev/dak	Bıçak hızı, m/sn / ft/dak	Bıçak merkez deliğinin çapı	Maks. bıçak kalınlığı, mm/inch
14" (350 mm)	125/5	5500	100/19600	25,4 mm/1 inç veya 20 mm	5/0,2
16" (400 mm)	155/6	4775	100/19600	25,4 mm/1 inç veya 20 mm	5/0,2

Uygunluk konusunda AB deklarasyonu

(Sadece Avrupa için geçerlidir)

Husqvarna AB, SE-561 82 Husqvarna, İsveç, tel: +46-36-146500, sorumluluğu yalnızca kendisine ait olmak üzere, seri numarası 2015'te itibaren başlayan ve devam eden (yıl tip plakasında açıkça belirtilir ve seri numarası bunu izler) **Husqvarna K970 III, K970 III Rescue** motorlu testeresinin şu KONSEY DİREKTİFİNE uygun olduğunu beyan eder:

- 17 Mayıs 2006 tarihli, "makinelere ilgili", **2006/42/EC**.
- "elektromanyetik uygunluk hakkında" başlıklı, 15 aralık 2004 tarih ve **2004/108/EEC** sayılı KONSEY DİREKTİFİ ve geçerli ekler.
- "çevreye gürültü emisyonları hakkında" başlıklı, 8 Mayıs 2000 tarih ve **2000/14/EC** sayılı KONSEY DİREKTİFİ. Ek V'e göre uygunluk değerlendirmesi.

Gürültü emisyonları hakkında bilgi için, Teknik bilgiler başlıklı bölüme bakınız.

Uygulanan standartlar: **EN ISO 12100:2010, EN ISO 14982:2009, CISPR12:2007+AMD1:2009, EN55012:2008+A1:2009, EN ISO 19432:2012**

Bildirilen kurum: Box 7035, SE-750 07 Uppsala, İsveç adresindeki 0404, SMP Svensk Maskinprovning AB, Husqvarna AB adına makine yönergesine(2006/42/EC) uygun şekilde gönüllü bir tip incelemesi gerçekleştirmiştir. Sertifikanın numarası: SEC/10/2286.

Ayrıca, SMP, Svensk Maskinprovning AB, Box 7035, SE-750 07 Uppsala, İsveç, "çevreye gürültü emisyonları hakkında" başlıklı, 8 Mayıs 2000 tarih ve 2000/14/EC sayılı Konsey Direktifi'nin V eki ile uygunluk sertifikası vermiştir. Sertifikanın numarası: 01/169/034 - K970 III, K970 III Rescue

Göteborg 29 Mayıs 2015

Helena Grubb

Başkan Yardımcısı, Yapı Ekipmanları Husqvarna AB

(Husqvarna AB yetkili temsilcisi ve teknik dokümantasyon sorumlusu.)

Orijinal talimatlar

1157542-76, rev 2



2018-10-22