



Husqvarna®



520iRX

ET	Kasutusjuhend	2-33
LV	Lietošanas pamācība	34-67
LT	Operatoriaus vadovas	68-101

Sisukord

Sissejuhatus.....	2	Veatsing.....	29
Ohutus.....	4	Transportimine, hoiupeanek ja utiliseerimine.....	30
Kokkupanek.....	20	Tehnilised andmed.....	31
Töö.....	22	Lisatarvikud.....	32
Hooldamine.....	27	EÜ vastusdeklaratsioon.....	33

Sissejuhatus

Toote kirjeldus

Husqvarna 520iRX on elektrimootoriga akutoitel murutrimmer.

Me teeme pidevalt tööd, et tõsta teie ohutust ja tõhusust töötamisel. Lisateabe saamiseks võtke ühendust hooldusesindajaga.

muul otstarbel kui muru pügamiseks, rohu niitmiseks ja metsa puhastamiseks. Rohu lõikamiseks kasutage rohutera või trimmeripead.

Märkus: Kasutamist võivad piirata riiklikud või kohalikud seadused. Järgige kõiki määrusi.

Kasutusotstarve

Eri tüüpi taimestiku lõikamiseks saab toodet kasutada kas rohutera või trimmeripeaga. Ärge kasutage toodet

Toote tutvustus

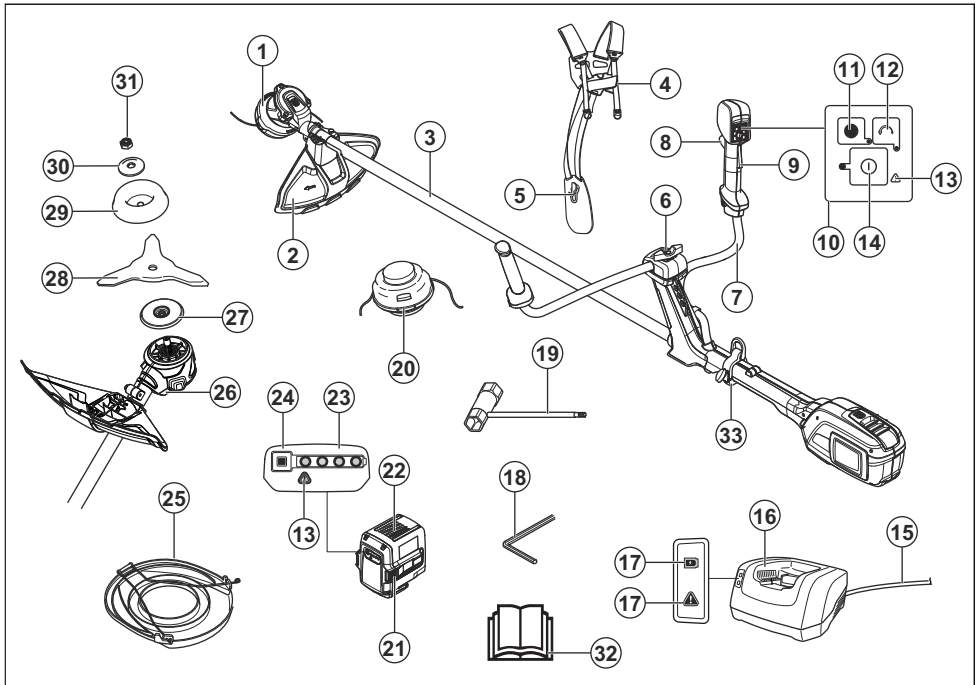

1. Trimmeripea

2. Lõikeosa kaitse

3. Vars
4. Rakmete kiirvabastus
5. Rakmed, puusapadi
6. Juhtraua reguleerimine
7. Juhtraud
8. Toitelüliti
9. Toitelüliti lukustus
10. Klahvistik
11. SavE-nupp
12. Pöörlemissuuna nupp
13. Hoiatuse indikaator (törke LED-tuli)
14. Käivitus- ja peatamisnupp
15. Kaabel
16. Akulaadija
17. Toite sisselülituse ja hoiatuse indikaator (törke LED-tuli)
18. 4 mm sisekuuskantvõti
19. Padrunvõti
20. Trimmeripea
21. Aku vabastamise nupud
22. Aku
23. Aku olek
24. Akunäidiku nupp
25. Transportkaitse
26. Splindi 4 mm kuuskantvõtme ava
27. Vedamisketas
28. Lõiketera
29. Tugikuppel
30. Tugiäärrik
31. Lukustusmutter
32. Kasutusjuhend
33. Silmuse riputi

Sümbolid tootel



HOIATUS! Seade võib olla ohtlik! Hooletu või väär käsitlemine võib põhjustada kasutaja või teiste isikute raskeid kehavigastusi. Väga oluline on käesolev kasutusjuhend läbi lugeda ja selle sisust aru saada. Lugege enne toote kasutamist kasutusjuhend tähelepanelikult läbi ja veenduge, et oleksite juhistest aru saanud.



Kandke heakskiidetud kaitseprille.



Väljuva võlli suurim kiirus.



See seade vastab kehtivatele EÜ direktiividele.



Hoidke seadme kasutamise ajal inimestest ja loomadest vähemalt 15 m kaugusele.



Kandke heakskiidetud kaitsekindaid.



Kandke vastupidavaid libisemiskindlaid jalanõusid.



Tagasilöögi oht juhul, kui lõikeosa puudutab objekti, mida see kohe läbi ei löika. Seade võib löigata küljest kehaosi. Hoidke seadme kasutamise ajal inimestest ja loomadest vähemalt 15 m kaugusele.



Tootel või selle pakendil olevad sümbolid viitavad, et antud toodet ei tohi visata olmeprügi hulka. Toode tuleb kõrvaldada vastavas taaskasutuspunktis.



Seade võib esemeid õhku paisata ja see võib põhjustada vigastuse.



Kasutage trimmerijõhvina elastset lõikejõhvi. Ärge kasutage metallist lõikevahendeid.



Nooled tähistavad käepideme piiraseid.

IPX4

Kaitske veepritsmete eest.



Alalisvool.



Ümbritsesse keskkonda leviv müra vastavalt Euroopa Ühenduse direktiivile. Seadme müratase on näidatud tehniliste andmete peatükis ja sildil.

aaaaannxxxx

Andmesildilt leiata seerianumbri. **aaaa** on tootmisaasta, **nn** on tootmisnädal ja **xxxx** on järjekorranumber.

Akul ja/või akulaadijal olevad sümbolid.



Toimetage seade elektri- ja elektroonikajäätmete ringlussevõtukeskusesse. (Kehtib vaid Euroopas)



Tõrkekindel trafo.



Kasutage ja hoiustage akulaadijat ainult siseruumides.



Topeltisolatsioon.

Tootevastutus

Tootevastutusseaduste alusel ei vastuta me tootest tingitud kahjustuste eest, kui:

- toodet on valesti parandatud;
- toote parandamisel on kasutatud osi, mis ei ole tootja poolt valmistatud või heaks kiidetud;
- tootel on kasutatud tarvikut, mis ei ole tootja poolt valmistatud või heaks kiidetud;
- toodet ei ole parandatud volitatud hoolduskeskuses või volitatud isiku poolt.

Ohutus

Ohutuse määratlused

Mõistetega „hoiatus”, „ettevaatus” ja „märkus” juhitakse tähelepanu eriti olulistele kohtadele kasutusjuhendis.



HOIATUS: Tähistab kasutusjuhendi juhiste eiramise korral kasutaja või kõrvalseisjate kehavigastuse või surmaga lõppeva õnnetuse ohtu.



ETTEVAATUST: Tähistab kasutusjuhendi juhiste eiramise korral seadme, muude esemete või läheduses asuvate objektide kahjustamise ohtu.

Märkus: Tähistab antud olukorras vajalikku lisateavet.

Üldised ohutusalased märkused elektritööriistade kohta



HOIATUS: Lugege kõik ohutusalased hoiatused ja kõik juhised läbi. Hoiatuste ja juhiste eiramine võib põhjustada elektrilöögi, tulekahju ja/või raskeid vigastusi.

Märkus: Hoidke kõik ohutusalased märkused ja juhised edasiseks kasutamiseks alles. Märkustes kasutatud elektritööriista mõiste tähistab võrgutoitel (juhtmega)

elektritööriista või akutoitel (juhtmeta) elektritööriista.

Kontroll enne käivitamist

- Eemaldage alati aku, et seade juhuslikult ei käivituks. Enne seadme hooldamist tuleb aku alati eemaldada.
- Enne toote kasutamist ning pärast löögi saamist tuleb kontrollida kulumis- ja kahjustusjälgi ning toodet vajadusel remontida.
- Vaadake üle tööpiirkond. Kõrvaldage kõik lahtised esemed, nagu kivid, klaasikillud, naelad, traat, nõör ja muu taoline, mis võivad õhku paiskuda või lõikurisse või lõikuri piirdesse kinni jääda.
- Kontrollige, ega mootor pole määrdunud või mõranenud. Eemaldage mootorist harja abil muru ja lehed. Vajaduse korral tuleb kanda kindaid.
- Kontrollige, et trimmeripea oleks täielikult trimmeri külge kinnitatud.
- Kontrollige, et seade oleks täiesti korras. Kontrollige, et kõik mutrid ja kruvid oleksid korralikult pingutatud.

- Kontrollige trimmeripead ja kaitsekatet, kas selles pole märgata kahjustusi. Kui trimmeripead või trimmerikaitset on tabanud löök või see on pragunenud, vahetage trimmeripea või trimmerikaitse välja. Kasuta ettenähtud lõikeosa kaitsekatet. Vt. peatükki Tehnilised andmed.
- Seadme kasutaja peab veenduma, et inimesed ja loomad oleksid seadmega töötamise ajal vähemalt 15 meetri kaugusel. Kui samas kohas töötab mitu kasutajat, peab nende ohutusvahemaa olema vähemalt 15 meetrit.
- Enne kasutamist tehke seadme üldine ülevaatus. Järgige hooldusskeemi.
- Kasutamist võivad piirata riiklikud või kohalikud seadused. Järgige kõiki määrusi.

Inimeste kaitsmine

- Lõikeseade ei seisku pärast seadme väljalülitamist kohe.
- Seade on ette nähtud ainult pügamiseks.
- Hoidke kõrvalseisjad eemale.

- **Olge elektritööriista kasutamisel tähelepanelik, jälgige oma tegevust ja kasutage tervet mõistust. Ärge kasutage elektritööriista, kui olete väsinud või uimastite, alkoholi või ravimite mõju all.** Hetkeline tähelepanematus elektritööriistade kasutamise ajal võib lõppeda tõsiste kehavigastustega.
- Seda seadet ei tohi kasutada isikud (sh lapsed), kellel on nõrgemad füüsilised, sensoorsed või vaimsed võimed või puudulikud teadmised ja kogemused, välja arvatud juhul, kui neid jälgitakse või juhendatakse seadme kasutamisel isiku poolt, kes vastutab nende ohutuse eest. Lapsi tuleb jälgida, et nad seadmega ei mängiks.
- Ärge kunagi lubage seadet ega akut kasutada või hooldada lastel ega teistel isikutel, kes pole seadme ja/või aku kasutamise koolitust saanud. Kohalikes õigusaktides võib olla reguleeritud kasutaja vanus.
- Seadet tuleb hoida lukustatud ruumis, kus lapsed ja kõrvalised isikud sellele ligi ei pääse.
- Hoidke käed ja jalad alati löikepiirkonnast eemal, eriti mootori sisselülitamise ajal.
- **Kandke nõuetekohaseid riideid. Ärge kandke lahtiseid rõivaid või ehteid. Hoidke juuksed, rõivad ja kindad liikuvatest osadest eemal.** Lahtised rõivad, ehted või pikad juuksed võivad liikuvate osade vahele kinni jääda.
- Kandke isikukaitsevarustust. Vaadake juhiseid jaotisest „Isiklik kaitsevarustus”.
- Tolmustes töötingimustes kasutage alati näo- või tolumumaski.
- Lülitage seade teisaldamise ajaks välja. Seadme üleandmisel teisele isikule eemaldage alati aku.
- Ärge unustage, et seadme kasutaja vastutab selle eest, et inimeste või nende varaga ei juhtuks õnnetust.
- Hoiustamise ja transportimise ajal tuleb alati kasutada transportkaitset.

Elektritööriista kasutamine ja hooldamine

- Ainukesed tarvikud selle tootega kasutamiseks on peatükis Tehnilised andmed loetletud meie poolt soovitatud lõikeosad.
- Ärge kunagi kasutage seadet, mille ehitust on muudetud. Ärge kunagi kasutage seadet plahvatusohtlike või süttivate materjalide läheduses.
- Ärge kunagi kasutage kahjustatud seadet. Teostage ohutuskontroll ja hooldage seadet korrapäraselt, nagu käsitlemisõpetuses nõutud. Teatud hooldustoiminguid tohib teha ainult vastava väljaõppe saanud spetsialist. Vt juhiseid lõigust „Hooldus”.
- Kasutage ainult originaalvaruosi.
- Kontrollige alati, et õhusõjavahendid oleksid puhtad.
- Hoidke käepidemed kuivad, puhtad ning õli- ja määrdevabad.
- Enne käivitamist tuleb paigaldada kõik seadme katted, kaitsed ja käepidemed.
- Kasutage seadet üksnes päevavalguses või hea valgustuse korral.
- Ärge küünitage liiga kaugele. Säilitage kogu aeg kindel jalgealune ja tasakaal.
- Ärge seadet üle koormake. Tehnilistes andmetes esitatud võimsuse juures töötab seade kõige paremini ja ka vigastuste tõenäosus on väiksem.
- Halva ilmaga töötamine väsitab ja sellega kaasneb tihti muid ohte. Seadet pole soovitatav kasutada väga halva ilmaga, näiteks tiheda udu või vihma, tugeva tuule, väga külma temperatuuri või äikeseohu korral.
- Kui seade hakkab ebataavaliselt vibreerima, siis peatage seade ja eemaldage aku.
- Vältige soovimatut käivitumist – seadme kandmise ajal ärge hoidke sõrme lülilil.
- Kui seadet ei kasutata, hoidke seda siseruumis.
- Kõndige ja ärge kunagi jookske.

Tegutsege alati tervet mõistust arvestades.

Kõiki olukordi, mis võivad seadme käitamisel ette tulla, ei ole võimalik kirjeldada. Olge alati ettevaatlik ja kasutage tervet mõistust. Vältige olukordi, millega te ei pruugi toime tulla. Kui te pärast selle juhendi läbilugemist tunnete veel ebakindlust, küsige enne jätkamist nõu asjatundjalt.



HOIATUS: Ärge laske lapsi seadme lähedale ega seadet kasutada! Et seadet on lihtne käivitada, võivad lapsed selle käivitada, kui neid piisavalt ei jälgita. See tähendab raskete vigastuste tekke ohtu. Sellepärast tuleb seadmelt eemaldada aku, kui seade jääb valveta.

Üldised ohutuseeskirjad



HOIATUS: Enne seadme kasutamist lugege läbi järgnevad hoiatused.

- Eemaldage alati aku, et seade juhuslikult ei käivituks.

- Seade on ohtlik, kui seda kasutada valesti või ettevaatamatult. Seade võib põhjustada kasutaja või kõrvaliste isikute ohtliku kehavigastuse või surma.
- Ärge kasutage toodet, kui selle algseid tehnilisi näitajaid on muudetud. Ärge muutke toote ühtegi osa ilma tootja heakskiiduta. Kasutage ainult tootja poolt heaks kiidetud osi. Vale hooldamise tagajärjeks võib olla kehavigastus või surm.
- Kontrollige seadet enne kasutamist. Vt jaotist *Toote ohutusseadised lk 15* ja jaotist *Hooldamine lk 27*. Ärge kasutage kahjustatud seadet. Järgige seadet kontrollides ja hooldades seadme kasutusjuhendi nõudeid.
- Lapsi tuleb jälgida, et nad tootega ei mängiks. Ärge kunagi lubage seadet ega akut kasutada või hooldada lastel ega teistel isikutel, kes pole seadme ja/või aku kasutamise koolitust saanud. Kohalikes õigusaktides võib olla reguleeritud kasutaja vanus.

- Hoidke toodet lukustatud kohas, kus sellele ei pääse juurde lapsed ega volitamata isikud.
- Hoidke seadet lastele kättesaamatus kohas.
- Seadme algset konstruktsiooni ei tohi muuta ilma tootja loata. Kasutage alati originaalisatarkivid. Lubamatud muudatused ja varuosad võivad põhjustada kasutaja ja teiste isikute raskeid või isegi eluohtlikke kehavigastusi.

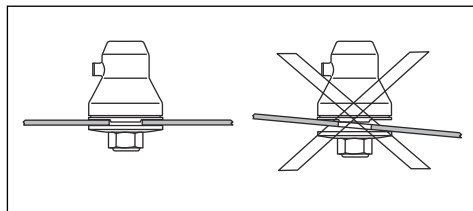

HOIATUS: Lõikeosa ei tohi mingil juhul kasutada, paigaldamata heakskiidetud kaitsekate. Vt peatükki „Tehnilised andmed”. Vale või katkine kaitsekate võib põhjustada inimestele raskeid vigastusi.

Märkus: Kasutamist võivad piirata riiklikud või kohalikud määrused. Järgige kõiki määrusi.

Ohutusjuhised kokkupanekul

Lõiketerade ja trimmeripeade paigaldamine



HOIATUS: Lõikeosa monteerimisel on äärmiselt tähtis, et vedamisketta/tugiääriku juhtimiskese satuks õigesti lõikeosa keskauku. Valesti monteeritud lõikeosa võib põhjustada raskeid ja/või eluohtlikke vigastusi.

Ohutusjuhised kasutamisel



HOIATUS: Enne seadme kasutamist lugege läbi järgnevad hoiatused.

- Kui olukord on teile tundmatu, katkestage töö ja paluge spetsialistidelt abi ja nõu. Võta ühendust edasimüüja või hoolduspunktiga. Ärge tehke tööd, milleks teil puudub väljaõpe või kogemused.
- Ärge töötage seadmega, kui olete väsinud, ravimite või alkoholi mõju all, ms võivad mõjutada teie

otsustamisvõimet, nägemist ja keha valitsemist.

- Vigane löikeosa võib suurendada õnnetuste ohtu.
- Ärge lubage lastel seadet kasutada ega selle läheduses viibida. Kuna seadet on lihtne käivitada, võivad lapsed selle käivitada, kui neid piisavalt ei jälgita. See tähendab raskete vigastuste tekke ohtu. Kui seade jääb valveta, lahutage aku ühendus.
- Veenduge, et inimesed ja loomad ei oleks töö ajal lähemal kui 15 meetrit. Kui samas kohas töötab mitu kasutajat, peab ohutusvahemaa olema vähemalt 15 meetrit. See tähendab raskete vigastuste tekke ohtu. Seisake seade kohe, kui keegi läheneb. Ärge kunagi pöörake seadet ringi enne, kui olete selja taha vaadanud ja veendunud, et ohutsoonis pole kedagi.
- Veenduge, et inimesed, loomad või kõrvalised esemed ei mõjutaks teie kontrolli toote üle ega puutuks kokku löikeosaga või löikeosast väljapaiskuvate lahtiste esemetega. Ärge kasutage kunagi seadet

olukordades, kus te ei saa kutsuda abi õnnetuse korral.

- Vaadake üle tööpiirkond. Kõrvaldage kõik lahtised esemed, nagu kivid, klaasikillud, naelad, traat, nõör ja muu taoline, mis võib õhku paiskuda või löikeosasse kinni jääda.
- Veenduge, et saate turvaliselt seista ja liikuda. Vaadake, et läheduses ei oleks tõkkeid, nagu juuri, kive, oksti, kraave jms, mis oleksid takistuseks juhul, kui tuleb kiiresti eemalduda. Olge eriti ettevaatlik mäeküljel töötades.
- Olge kindlal pinnal ja hoidke ennast tasakaalus. Ärge küünitage liiga kaugemale.
- Enne teise tööpiirkonda liikumist lülitage seade välja.
- Ärge kunagi asetage seadet maha enne, kui olete selle välja lülitanud ja aku eemaldanud. Ärge jätke sisselülitatud seadet järelevalveta.
- Enne seadme andmist teisele isikule eemaldage aku.
- Kui seade on sisse lülitatud, siis jälgige, et riided või kehaosad ei puutuks vastu

- lõikeosa. Hoidke seadet puusa kõrgusel.
- Kui seadmega töötamise ajal jääb midagi lõikeosa külge kinni, siis peatage seade ja lülitage see välja. Veenduge, et lõikeosa oleks täielikult seiskunud. Alati enne seadme ja/või lõikeosa puhastamise, kontrollimise või parandamise alustamist eemaldage aku. Et korpus läheb väga kuumaks, et põletuste oht. Kasutage lõikeosaga töötamiseks kindaid.
 - Pärast seadme väljalülitamist hoidke käed ja jalad lõikeosast eemal seni, kuni lõikeosa on täielikult seisma jäänud.
 - Jälgige, et lõigatud oksajupid teie pihta ei paiskuks. Ärge lõigake liiga lähedal maapinnale, kus kivid ja muud esemed võivad õhku paiskuda.
 - Hoiduge eemalepaiskuvate esemete eest. Kasutage alati heaks kiidetud kaitseprille. Ärge kummarduge vaatama kaitsekatte taha! Kivid, praht jms võivad õhku paiskudes sattuda silma ja põhjustada pimedaks jäämist või ohtlikke kehavigastusi.
 - Kui kasutate kuulmiskaitset, olge tähelepanelik hõigete ja hoiatussignaalide suhtes. Eemaldage kõrvaklapid kohe, kui seade on seiskunud.
 - Ärge kunagi töötage redelil, toolil või muus kõrges asendis, mis ei ole täielikult fikseeritud.
 - Kui tekib ebasoovitav vibratsioon, kerige jõhvi välja, et anda jõhvile õige pikkus, misjärel peaks vibratsioon vaibuma.
 - Tugeva vibratsiooniga töötamine võib põhjustada vereringe- või närvikahjustusi, eriti neil, kel on vereringehäireid. Pöörduge arsti poole, kui ilmneb nähte, mis võivad olla vibratsioonist põhjustatud. Sellisteks nähtudeks on näiteks muudatused nahas või nahavärvis, surin, nõelatorked, tundetus, nõrkus, värvimuutused nahal. Nimetatud nähtused esinevad tavaliselt sõrmedes, käelabades ja randmetes.
 - Hoidke seadet alati kahe käega. Hoidke seadet endast paremal.
 - Ärge eemaldage lõigatud materjali ega laske teistel

- inimestel lõigatud materjali eemaldada ajal, kui seade töötab või lõikeosa pöörleb, kuna see võib põhjustada ohtlikke kehavigastusi.
- Enne teravõlli ümber keerdunud või kaitsme ja lõikeosa vahele takerdunud materjali eemaldamist seisake alati seade, eemaldage aku ja veenduge, et lõikeosa oleks pöörlemise lõpetanud.
 - Seade tekitab töötades elektromagnetvälja. Teatud tingimustel võib väli häirida aktiivsete või passiivsete meditsiiniliste implantaatide tööd. Raskete või surmaga lõppevate kahjustuste ohu vähendamiseks soovitame meditsiinilisi implantaate kasutataval inimestel pidada seadme kasutamise eel nõu oma arsti ja implantaadi valmistajaga.
 - Aku energia säästmiseks vabastage toitelüliti pärast iga töötoimingut.
 - Ärge seadet üle koormake. Tehnilistes andmetes esitatud võimsuse juures töötab seade kõige paremini ja ka vigastuste oht on väiksem.
 - Võõrkehadega kokkupõrkamise või vibratsiooni ilmumise korral peatage seade viivitamatult. Eemaldage seadmest aku ja kontrollige, ega seade pole kahjustunud.
 - Kui rohuteradega seadme tera puutub vastu liikumatut eset, võib seade jõuliselt kõrvale viskuda. Seda nimetatakse tagasilöögiks. Selline löök võib olla piisavalt tugev, et viia seade ja/või operaator tasakaalust välja ja põhjustada kontrolli kaotamist seadme üle. Tagasilöök võib tekkida täiesti ootamatult, kui masinas toimub sissetõmme või seade jääb muul põhjusel kinni. Tagasilöök võib tekkida kergesti sellises kohas, kus seadme operaator ei näe selgelt lõigatavat materjali. Ära lõika kella 12 ja 3 vahelise teraosaga (ülemine parempoolne sektor). Jämedamatesse tüvedesse lõikamisel võib tera pöörlemisel tagasi lüüa, kui see osa puutub vastu puud.
 - Ärge kasutage rohuterasid ega rohunuge puitunud varte lõikamiseks.

- Võsalõikuri kasutamisel tuleb alati kanda rakmeid. Vastasel juhul pole võimalik võsalõikurit ohutult juhtida ja te võite ennast või teisi vigastada. Ära kunagi kasuta rakmeid, millel on kiirkinnitus katki.

Isikukaitsevahendid



HOIATUS: Enne seadme kasutamist lugege läbi järgnevad hoiatused.

- Seadmega töötamisel tuleb kasutada ettenähtud isikukaitsevarustust. Isikukaitsevarustus ei välista täielikult kehavigastuste ohtu, kuid vähendab õnnetusjuhtumi korral kehavigastuse raskusastet. Õige varustuse valimiseks pöörduge edasimüüja poole.
- Kaitsekiivrit, kohtades, kus on langevate esemete oht.

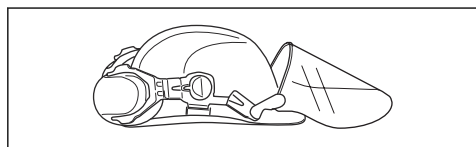

- Pikaajaline kokkupuude müraga võib tekitada kuulmiskahjustusi. Üldiselt on akutoitel töötavad seadmed suhteliselt vaiksed, kuid

müratase koos pikaajalise kasutamisega võib tekitada kuulmiskahjustusi. soovitab kasutajal kanda kõrvaklappe, kui seadmega töötatakse pikemat aega järjest. Kasutajad, kes kasutavad seadet pidevalt ja regulaarselt, peavad käima korrapäraselt kuulmist kontrollimas.

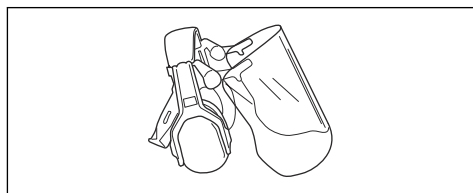

HOIATUS: Kõrvaklapid piiravad võimet kuulda helisid ja hoiatussignaale.

- Kandke heakskiidetud kaitseprille. Näokaitsme kasutamisel tuleb lisaks kasutada heakskiidetud kaitseprille. Heakskiidetud kaitseprillide all mõeldakse selliseid prille, mis vastavad standardile ANSI Z87.1 USA-

s või EN 166 Euroopa Liidu riikides.

- Hoidke esmaabikomplekt käepärast.

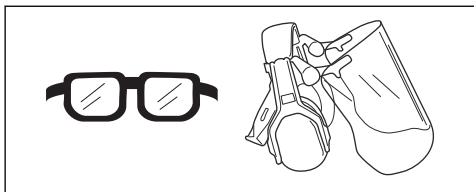

- Vajaduse korral kandke kaitsekindaid, näiteks löikeosa kinnitades, kontrollides või puhastades.

Lõikeosa



HOIATUS: Enne löikeosa mis tahes detailidega töötamist eemaldage aku ja veenduge, et löikeosa oleks täielikult peatunud.

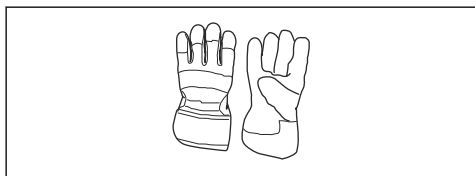

- Kandke tugevaid, mittelibisevaid saapaid.



HOIATUS: Kasutage õiget löikeosa. Lõikeosa tohib kasutada ainult koos soovitatud kaitsekatetega, vt jaotist *Lisatarvikud lk 32*. Veenduge, et löikeosa oleks õigesti teritatud. Kui löikeosa on õigesti teritamata, suureneb tera tagasilöögi oht.



- Kandke vastupidavast materjalist riideid. Kandke alati pikki raskeid pükse ja pikki varrukaid. Hoiduge liiga avaratest rõivastest, mis võivad okstesse takerduda. Ärge kandke ehteid, lühikesi pükse, lahtiseid jalatseid ega käige paljajalu. Kinnitage juuksed ohutult õlgadest kõrgemale.



HOIATUS: Valesti teritatud või vigastatud lõiketera on ohtlik kasutada. Jälgige, et lõiketera hambad oleksid teritatud. Järgige juhiseid ja kasutage soovitatud teritusmalli.



ETTEVAATUST: Valesti seadistatud saetera suurendab kinnikiilumise ja tera tagasilöögi ohtu. See võib kahjustada saetera. Jälgige, et saetera oleks õigesti räsatud. Järgige juhiseid ja kasutage õiget räsamisrauda.

Lõikeosa käsitlemisel kandke kaitsekindaid.

- Puitunud tüvede saagimiseks kasutage saetera.
- Paksu muru niitmiseks kasutage lõiketerasid ja rohuterasid.
- Muru pügamiseks kasutage trimmipead.
- Kontrollige lõikeosa kahjustuste ja mõrade suhtes. Kahjustatud lõikeosa vahetage välja.

Trimmeripea

- Kasutage alati õiget trimmeripead ja lõikeosi, vt jaotist *Lisatarvikud lk 32*. Samuti kasutage soovitatud trimmerijõhvi, vt koostut kasutusjuhendi tagaküljel.
- Kontrollige, et trimmerikaitse peal asetsev nuga ei oleks kahjustatud ega kadunud.
- Seadme ohtliku vibreerimise vältimiseks veenduge, et trimmerijõhv oleks keritud tihelt ja ühtlaselt ümber ketta. Jõhvide erinevad pikkused võivad põhjustada asjatut vibratsiooni. Koputage trimmeripead, et saavutada jõhvi õige pikkus.

Jõhvi eluea pikendamiseks võib sellel lasta enne paigaldamist paar päeva vees liguneda. See muudab jõhvi vastupidavamaks.

Toote ohutusseadised



HOIATUS: Enne seadme kasutamist lugege läbi järgnevad hoiatused.

- Selles alalõigus kirjeldatakse masina turvavarustust, selle otstarvet ning kuidas läbi viia kontrolle ja hooldust, tagamaks masina nõuetekohane töö Peatükist *Toote tutvustus lk 2* näete, kus nad teie seadmel paiknevad.
- Kui seadet ei hooldata õigesti ja korrapäraselt ning seadet ei paranda asjatundja, võib seadme tööiga lüheneda ja tekkida õnnetuste oht. Kui vajate täiendavat infot, pöörduge lähimasse teenindusse.
- Ärge kasutage seadet, kui selle turvavarustus pole täiesti korras. Ohutusvarustust tuleb käesolevas lõigus toodud eeskirjade kohaselt hooldada ja kontrollida. Kui seade ei vasta ohutusnõuetele, laske see parandada hooldustöökojas.
- Seadme hooldus ja parandamine nõuab eraldi väljaõpet. Eriti oluline on see seadme ohutusvarustuse puhul. Kui seade ei vasta

allpool toodud nõuetele, vii see hoolduspunkti. Meie toodetele on tagatud professionaalne hooldus ja parandus. Kui seadme müüja ei tegele hooldusega, paluge teda juhatada teid lähimasse hoolduspunkti.

Klahvistiku kontrollimine

1. Vajutage käivitus- ja seiskamisnuppu (A) ja hoidke seda allavajutatuna.

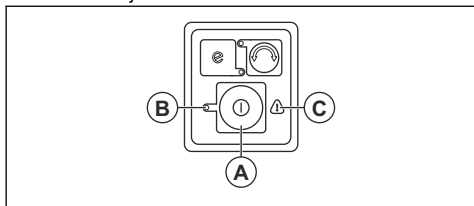

- a) Seade on sisse lülitatud siis, kui LED-tuli (B) süttib.
 - b) Seade on välja lülitatud siis, kui LED-tuli (B) kustub.
2. Hoiatusindikaatori (C) süttimise või vilkumise korral vt *Veaotsing lk 29*.

Toitelüliti lukustuse kontrollimine

Toitelüliti lukustusfunktsioon vältib seadme juhuslikku käivitamist. Käepidemest lahti lastes lähevad nii toitelüliti kui ka lukustus tagasi algasendisse.

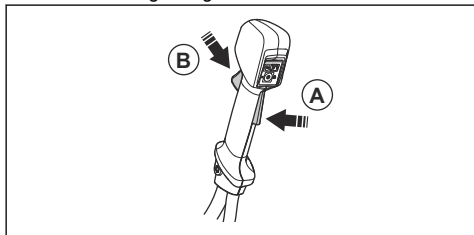

1. Jälgige, et kui lukk on algasendis, oleks toitelüliti lukustatud.

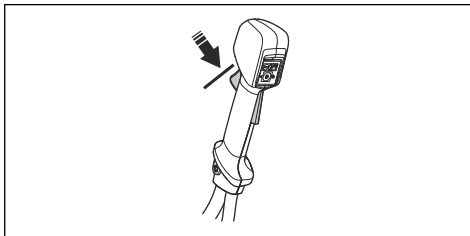

2. Vajutage toitelüliti ning veenduge, et kui selle vabastate, liigub see algasendisse tagasi.

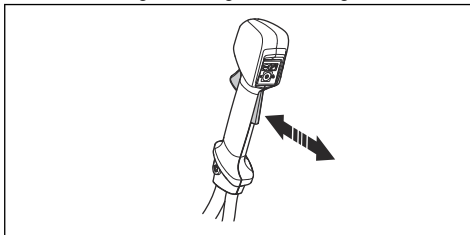

3. Veenduge, et toitelüliti ja lukk liiguksid takistamatult ning tagastusvedru töötaks korrektselt.

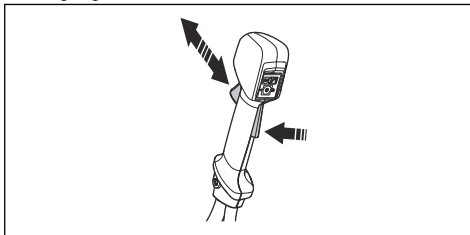

4. Käivitage seade, vt *Seadme käivitamine lk 24*.
5. Rakendage täisgaasi.
6. Vabastage toitelüliti ja veenduge, et lõikeosa peatuks ja jääks paigale.

Lõikeosa kaitsme kontrollimine



HOIATUS: Ärge kasutage lõikeosa ilma heakskiidetud ja õigesti kinnitatud lõikeosakaitsmeta. Kasutage alati lõikeosa kaitset, mis on ette nähtud just selle lõikeosa jaoks, mida te kasutate,

vt *Toote tutvustus lk 2*.
Vale või vigane lõikeosa
kaitse võib põhjustada
raskeid kehavigastusi.

Lõikeosa kaitse takistab esemete paiskumist
seadmekasutaja suunas. Samuti aitab see ära hoida
kehavigastusi, mida võib tekitada lõikeosa puudutamine.

1. Seisake mootor.
2. Otsige kahjustusi, näiteks pragusid.

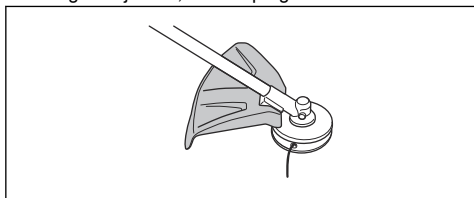

3. Kui lõikeosa kaitse on kahjustunud, vahetage see välja.

Lukustusmutri kontrollimine



HOIATUS: Seisake
mootor, kasutage
kaitsekindaid ja olge
lõikeosa teravate
servadega ettevaatlik.

- Veenduge, et lukustusmutter oleks korralikult paigaldatud ja kinni keeratud. Vt jaotist *Lukustusmutri kinnitamine ja eemaldamine lk 21*.

Rakmete kiirvabastusfunktsioon



HOIATUS: Kui
kiirvabastusfunktsioon on
defektne, siis ärge
rakmeid kasutage.
Seadme reguleerimisel
kontrollige kindlasti, kas
kiirvabastusfunktsioon
töötab korralikult.



HOIATUS: Kui seade
pole turvaliselt rakmete
külge kinnitatud, ei saa te
seadet ohutult juhtida ja
võite ennast või teisi
vigastada.

Kiirvabastusfunktsioon asub
rakmete eesosas.

Rakmerihmad peavad alati
õiges asendis olema.

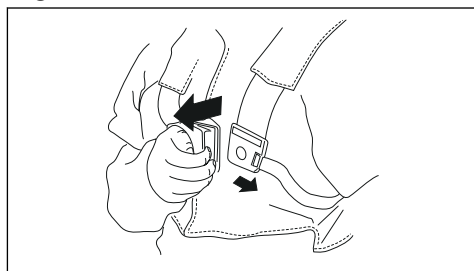

Hädaolukorras aitab
kiirvabastusfunktsioon teil
seadme ohutult eemaldada.

Aku ohutus



HOIATUS: Enne seadme
kasutamist lugege läbi
järgnevad hoiatused.

- Kasutage ainult BLi akut. Vt jaotist *Lisatarvikud lk 32*. Aku on kodeeritud.
- Kasutage Husqvarna seadmete vooluallikana üksnes taaskasutatavaid BLi akusid. Kehavigastuse vältimiseks ärge kasutage

akut muude seadmete toiteallikana.

- Elektrilöögioht! Ärge ühendage akuklemme võtmete, müntide, kruvide või muude metallesemetega. See võib tekitada akus lühise.
- Ärge kasutage mittetaaslaetavaid akusid.
- Ärge asetage esemeid aku õhuavade sisse ja ette.
- Vältige aku kokkupuudet otsese päikesevalguse, kuumuse ja lahtise leegiga. Aku võib põhjustada põletusi ja/või keemilisi põletusi.
- Vältige aku kokkupuudet mikrolainete ja kõrgsurvega.
- Ärge demonteerige ega lõhkuge akut.
- Aku lekke korral vältige vedeliku kokkupuudet keha ja silmadega. Kui vedelik satub kehale, puhastage kokkupuutunud ala rohke veega ja seebiga ning seejärel pöörduge arsti poole. Kui vedelik satub silma, ärge hõõruge silmi, vaid loputage neid veega vähemalt 15 minutit ja pöörduge arsti poole.
- Kasutage akut keskkonnas, mille temperatuur jääb

vahemikku –10...40 °C (14...114 °F).

- Ärge puhastage akut või akulaadijat veega. Vt jaotist *Seadme, aku ja akulaadija puhastamine lk 28*.
- Ärge kasutage defektset või kahjustatud akut.
- Ladustage akusid eemal metallesemetest (nt naelad, kruvid, ehted).
- Hoidke aku eemal lastest.

Akulaadija ohutus



HOIATUS: Enne seadme kasutamist lugege läbi järgnevad hoiatused.

- Ohutuseeskirjade eiramine võib kaasa tuua elektrilöögi või lühise.
- Kasutage ainult toote tarnekomplekti kuuluvat akulaadijat. BLi asendusakude laadimiseks kasutage ainult QC laadijaid.
- Ärge püüdke akulaadijat lahti monteerida.
- Ärge kunagi kasutage defektset või kahjustatud akulaadijat.
- Ärge tõstke akulaadijat toitejuhtmest hoides. Akulaadija võrgupistikupesast lahutamiseks tõmmake

- pistikut. Ärge tõmmake toitejuhet.
- Vältige juhtmete ja pikendusjuhtmete kokkupuudet vee, õli ja teravate servadega. Jälgige, et juhe ei jääks uste, väravate jms vahele.
 - Ärge kasutage akulaadijat tuleohtlike või korrosiooni tekitavate materjalide läheduses. Veenduge, et akulaadija poleks kinni kaetud. Suitsu või tule tekke korral eemaldage pistik akulaadijast.
 - Laadige akut ainult hea õhuvahetusega siseruumis ja päikesevalguse eest kaitstuna. Ärge laadige akut õues. Ärge laadige akut märjas keskkonnas.
 - Kasutage akulaadijat keskkonnas, mille temperatuur jääb vahemikku 5...40 °C (41...104 °F). Kasutage laadijat hästi ventileeritavas, kuivas ja tolmuvabas keskkonnas.
 - Ärge asetage esemeid akulaadija jahutusavade sisse ja ette.
 - Ärge kunagi ühendage akulaadija klemme

metallesemete külge, vastasel korral võib akulaadija lühistuda.

- Kasutage heakskiidetud ja kahjustamata pistikupesasid. Veenduge, et akulaadija juhe poleks kahjustatud. Pikendusjuhtme kasutamisel veenduge, et pikendusjuhe poleks kahjustatud.

Ohutusjuhised hooldamisel



HOIATUS: Enne seadme hooldustööde tegemist lugege läbi järgnevad hoiatused.

- Eemaldage aku enne hooldustööde või muude kontrolltoimingute või seadme kokkupanemise alustamist.
- Seadme kasutaja tohib teha üksnes käesolevas kasutusjuhendis kirjeldatud hooldustöid. Mahukamate hooldustööde tegemiseks pöörduge hooldusesindusse.
- Ärge puhastage akut või akulaadijat veega. Tugevatoimeline pesuvahend võib kahjustada plast detaile.
- Kui hooldustöid ei tehta, siis toote kasutusega lüheneb ja õnnetuste oht kasvab.

- Kõigi hooldus- ja parandustööde tegemiseks (eriti seadme ohutusseadiste juures) on vajalik eriväljaõpe. Kui pärast hooldustööde tegemist ei läbi seade kõiki käesolevas kasutusjuhendis kirjeldatud kontrolltoiminguid, siis pöörduge

hooldusesinduse poole. Garanteerime, et hooldusesinduses tehakse teie tootele professionaalsel tasemel remondi- ja hooldustööd.

- Kasutage ainult originaalvaruosi.

Kokkupanek

Sissejuhatus



HOIATUS: Enne toote kokkupanekut lugege ohutuspeatükki ja tehke selles olev teave endale arusaadavaks.

Juhtraua kokkupanek

1. Eemaldage nupp ja kinnitage juhtraud, nagu joonisel näidatud.

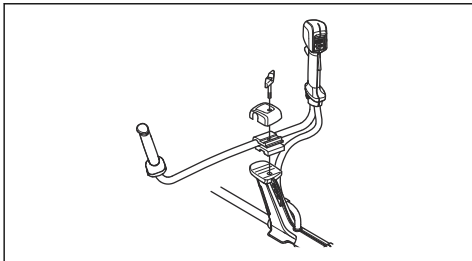

2. Keerake nupp kergelt kinni.
3. Pange rakmed selga ja riputage seade rakmete kinnituspunktid rakmete külge.
4. Reguleerige käepidet, et seade oleks sobivas töösendis.



5. Keerake nupp korralkult kinni.

Silmuse riputi paigaldamine

1. Lükake lukustusosa (A) silmuse riputi sisse.

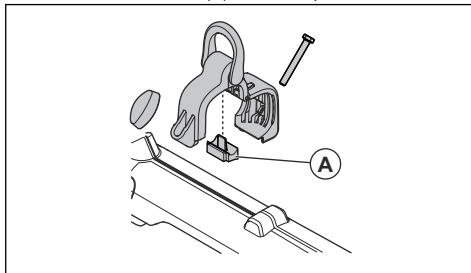

2. Asetage silmuse riputi varrele.

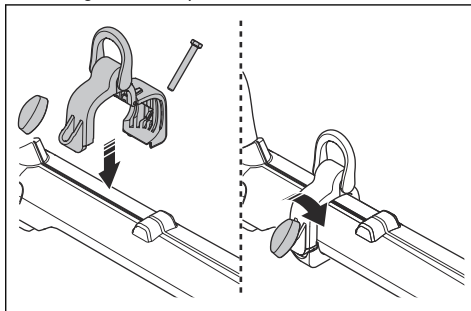

3. Ühendage silmuse riputi otsad.
4. Paigaldage polt.
5. Pange nupp poldile.
6. Keerake nupp kinni.

Trimmerikaitse paigaldamine

1. Paigaldage trimmeripea jaoks sobiv trimmerikaitse, vt *Lisatarvikud lk 32*.

- Riputage trimmerikaitse plaadihoidja (A) küljes oleva konksu külge.
- Keerake trimmerikaitse ümber völli ja kinnitage völli vastasküljel poldiga (B).

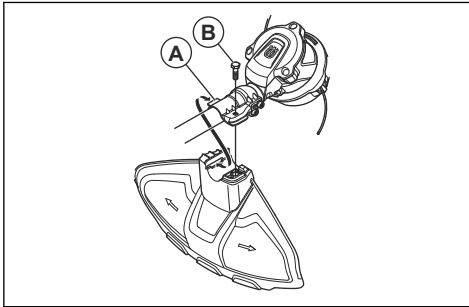

Lõikeketta paigaldamine



ETTEVAATUST: Kasutage üksnes ketta jaoks heakskiidetud lõikeketta kaitset. Vt jaotist *Lisatarvikud lk 32*.

- Lõikeketta korrektseks paigaldamiseks asetage seadme ajam siledale pinnale.
- Kinnitage lõikeketta kaitse (A) völli külge, vt *Trimmerikaitse paigaldamine lk 20*.

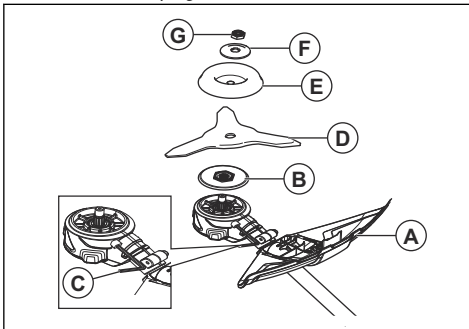

- Paigaldage väljuvale völlile veoketas (B).
- Pöörake väljuvat völli, kuni üks veoketta avadest satub kohakuti ülekande avaga.
- Völli lukustamiseks keerake lukustuspoltt (C) kuuskantvõtmega kinni.
- Asetage lõikeketas (D) ja tugikoppel (E) väljuvale völlile.
- Paigaldage kupli seib (F) väljuvale völlile.

- Paigaldage mutter (G). Hoidke mutrivõtme vart võimalikult kettakaitse lähedal. Mutri pingutamiseks tuleb mutrivõtit keerata vastupäeva ehk vastupidiselt pöörlemissuunale. Mutrit pingutatakse jõumomendiga 35-50 Nm (3,5-5 kpm). Kasuta tööriistakomplekti kuuluvat võtit.

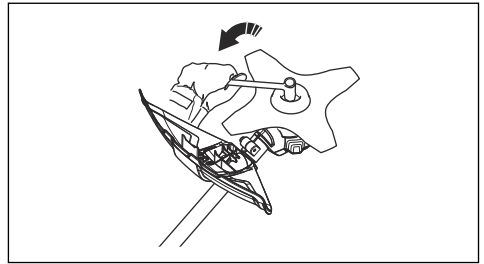

Lukustusmutri kinnitamine ja eemaldamine



HOIATUS: Seisake mootor, kasutage kaitsekindaid ja olge lõikeosa teravate servadega ettevaatlik.

Lukustusmutrit kasutatakse teatud tüüpi lõikeosade lukustamiseks. Lukustusmutter on vasakkeermega.

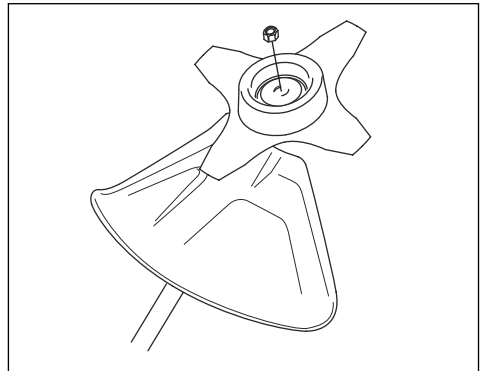

- Kinni keeramisel keeratakse mutrit lõikeosa pöörlemisele vastassuunas.
- Lahti keeramiseks keeratakse mutrit lõikeosa pöörlemissuunas.

- Kasutage lukustusmutri vabastamiseks ja pingutamiseks pika varrega padrunvõtit. Joonisel olev nool näitab ala, kus saate ohutult padrunvõtmega töötada.

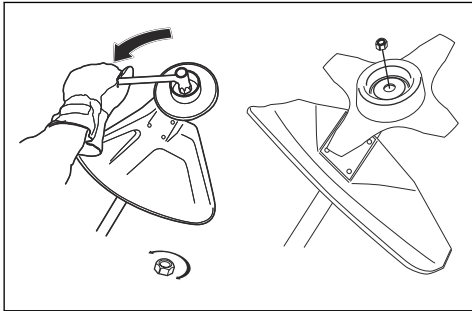

HOIATUS: Saetera mutri lahti tegemisel ja kinnitamisel võib end saehammastega vigastada. Kanna hoolt, et käsi oleks selle töö tegemisel terakaitsega kaitstud.

Märkus: Veenduge, et te ei saa lukustusmutrit käsitsi keerata. Kui nailonlukusti takistus ei ole vähemal 1,5 Nm, vahetage lukustusmutter välja. Pärast mutri ligikaudu kümnekordset kinnikeeramist tuleb see välja vahetada.

Rakemete reguleerimine



HOIATUS: Toode peab olema alati õigesti rakmetega ühendatud. Ärge kasutage kahjustatud rakmeid.

Sissejuhatus



HOIATUS: Enne toote kasutamist lugege läbi ohutuspeatükk ja veenduge, et oleksite kõigest aru saanud.

Seadme kontrollimine enne käivitamist

- Kontrollige, ega mootor pole määrdunud või mõranenud. Eemaldage harja abil mootorilt rohi ja lehed. Vajaduse korral kandke kaitsekindaid.
- Veenduge, et trimmeripea oleks korralikult seadme külge kinnitatud.
- Teostage selles juhendis toodud ohutuskontrollid ja hooldus.
- Veenduge, et seade ei oleks kahjustatud. Kontrollige, et kõik mutrid ja poldid oleksid korralikult pingutatud.

1. Pange rakmed selga.
2. Ühendage seade rakmetega.
3. Reguleerige need parimasse tööasendisse.
4. Reguleerige külgrihmasid, et seadme raskus jaotuks teie õlgadele ühtlaselt.



5. Reguleerige rakmeid, kuni löikeosa on maapinnaga paralleelselt.
6. Toetage löikeosa kergelt maha. Reguleerige toote õigeks tasakaalustamiseks rakmeklambrit.

Märkus: Rohutera kasutamisel peab toode olema maapinnast ligikaudu 10 cm kõrgusel.

Töö

- Veenduge, et löikekettal poleks pragusid. Praod tekivad harilikult siis, kui teritades tehakse hammaste põhja liiga teravad nurgad. Praod võivad tekkida ka nüride hammastega löikekettal kasutamisel. Kahjustatud lõiketera vahetage välja.

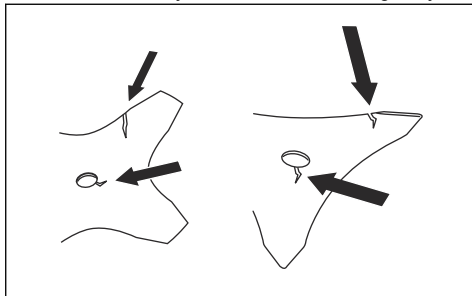

- Kontrollige, et tugijäärikul ei oleks mõrsid. Kahjustatud tugijäärikut tuleb välja vahetada.

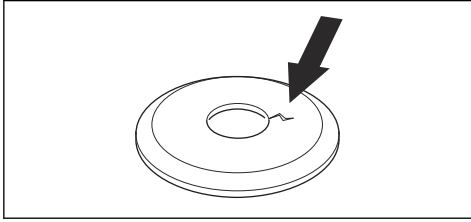

- Veenduge, et lukustusmutri lukustusjõud poleks kahanenud. Lukustusmutri lukustusjõud peab olema vähemalt 1,5 Nm. Lukustusmutri kinnitamise jõumoment peab olema 35–50 Nm.

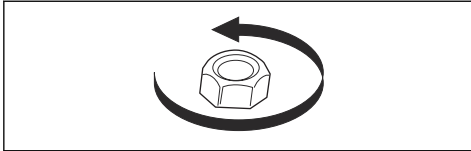

- Kontrollige, et terakaitsemel ei oleks kahjustusi ega mõrsid. Kui terakaitse on saanud löögi või kui selles on mõrsid, vahetage see välja. Ärge kasutage seadet ilma kaitseta või defektse kaitsega.

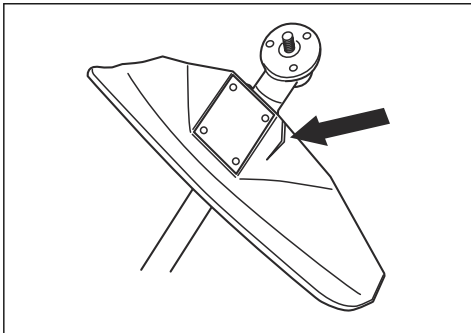

- Kontrollige, et trimmipeal ega lõikeosakaitsmel ei oleks kahjustusi ega mõrsid. Kui trimmipea või lõikeosakaitsel on saanud löögi või kui nendes on mõrsid, vahetage need välja.

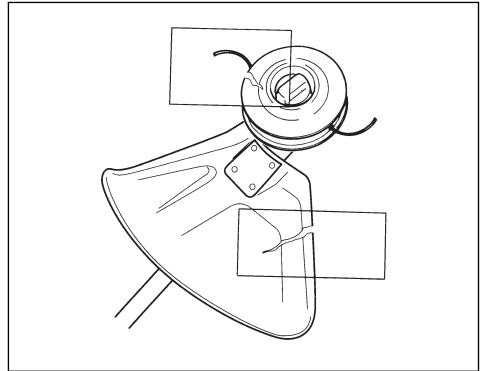

- Enne toote käivitamist veenduge, et kõik katted, kaitсед, käepidemed ja lõikeosad oleksid õigesti kinnitatud ega oleks kahjustatud.

Akulaadija ühendamine

1. Ühendage akulaadija andmesildil näidatud pinge ja sagedusega võrku.
2. Ühendage pistik maandatud pistikupessa. Akulaadijal olev roheline märgutuli vilgub üks kord.

Märkus: Aku laadimist ei toimu, kui aku temperatuur on üle 50 °C / 122 °F. Kui temperatuur ületab 50 °C / 122 °F, siis jahutab akulaadija aku enne selle laadimise alustamist sobivale temperatuurile.

Aku laadimine

Märkus: Enne aku esimest kasutuskorda laadige aku täis. Uue aku laetuse tase on ainult 30%.

1. Veenduge, et aku oleks kuiv.
2. Asetage aku akulaadijasse.

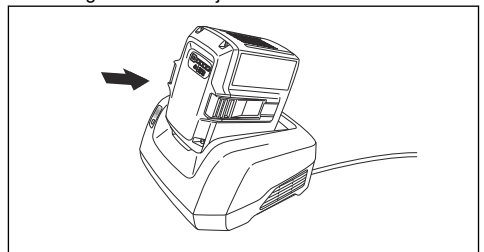

3. Veenduge, et akulaadija roheline laadimistuli süttiks. See tähendab, et aku on akulaadijaga õigesti ühendatud.

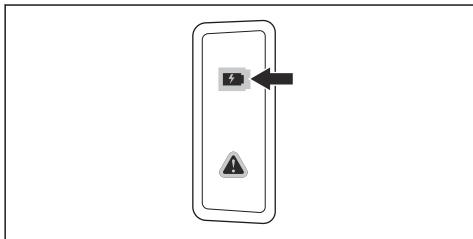

4. Kui aku kõik LED-tuled süttivad, siis on aku täis.

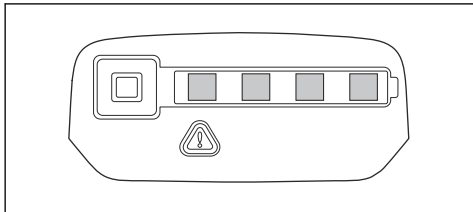

5. Akulaadija toiteallikast lahutamiseks võtke kinni pistikust. Ärge tõmmake juhtmet. Eemaldage aku laadijast.

Märkus: Lisateavet lugege aku ja akulaadija kasutusjuhenditest.

Aku ühendamine seadmega.



HOIATUS: Kasutage seadmes ainult Husqvarna originaalakusid.

1. Veenduge, et aku oleks täis laetud.
2. Lükake aku seadme akupessa. Aku on kohale lukustunud, kui kuulete klõpsatust.

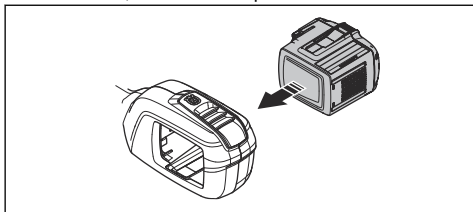

ETTEVAATUST: Kui aku ei liigu sujuvalt akupessa, siis on aku asend vale. See võib toodet kahjustada.

3. Veenduge, et aku oleks õigesti paigaldatud.

Aku teave

Teavet aku kasutamise kohta lugege aku kasutusjuhendist.

Seadme käivitamine

Märkus: Kui löikeosa vahetatakse, seade käivitatakse ja vajutatakse gaasihooba, siis tuvastab seade kasutusel oleva löikeosa. Seade seiskub ja LED-tuli vilgub seni, kuni gaasihoob vabastatakse ja liigub tagasi oma algasendisse. Samal ajal toimub löikeosa tuvastamine ja tööks ettevalmistamine.

1. Vajutage ja hoidke käivitusnuppu all, kuni süttib roheline LED-tuli.

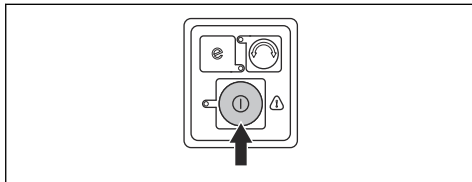

2. Reguleerige kiirust toitelüliti abil.

Seadme kasutamine

Automaatse seiskamise funktsioon

Seadmel on seiskamisfunktsioon, mis peatab seadme, kui seda ei kasutata. Käivitamise/seiskamise märgutule roheline LED-tuli kustub ja seade seiskub 120 sekundi pärast.

SavE funktsiooni käivitamine

Seade on varustatud energiasäästufunktsiooniga. SavE tagab aku pikima võimaliku tööea.

1. Funktsiooni käivitamiseks vajutage SavE nuppu. Süttib roheline LED-tuli, mis näitab, et funktsioon on sisse lülitatud.

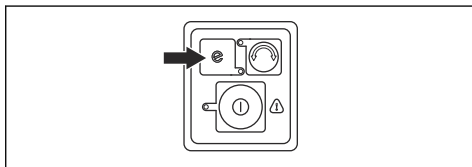

2. SavE funktsiooni peatamiseks vajutage uuesti SavE nuppu.

Trimmeripea töösuuna muutmine

Trimmeripea töösuunda saab muuta. Seda saab teha nii täiskiirusel kui stoppasendis. Tehases on trimmeripea seadistatud pöörlema päripäeva. Kui trimmeripea pöörleb päripäeva, siis roheline LED-tuli ei põle.

1. Trimmeripea vastupäeva pöörlema seadmiseks vajutage töösuuna nuppu. Kui trimmeripea pöörleb vastupäeva, siis roheline LED-tuli põleb.

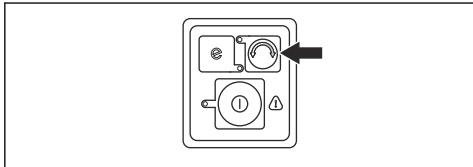

Märkus: Kui trimmeripea pöörleb päripäeva, on trimmerijõhvi lihtsam välja (pikemaks) koputada.

Lõikamisjäädike eemaldamine rohuteralt/rohulõikurilt

Rohutera/rohulõikuri kasutamisel on pöörlemissuund vastupäeva. Roheline LED-tuli näitab, et rohutera/rohulõikuri pöörleb vastupäeva. Lõikamisjäädike rohuteralt/rohulõikurilt eemaldamiseks määrake pöörlemissuunaks päripäeva.

1. Pöörlemissuuna muutmiseks vajutage pöörlemissuuna nuppu.

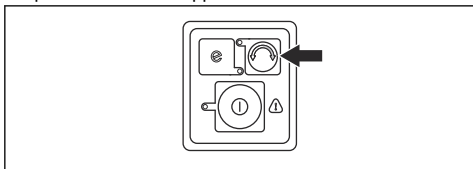

Märkus: Kui pöörlemissuunaks määratakse päripäeva, siis vabanevad lõikejäädid rohutera/rohulõikuri küljest. Enne uuesti vastupäeva pöörlema hakkamist väheneb rohutera/rohulõikuri kiirus lühikeseks ajaks.

Seadme tasakaalustamine

- Ühendage rakmed seadme riputuskonksu (A) või silmuse riputi (B) külge.

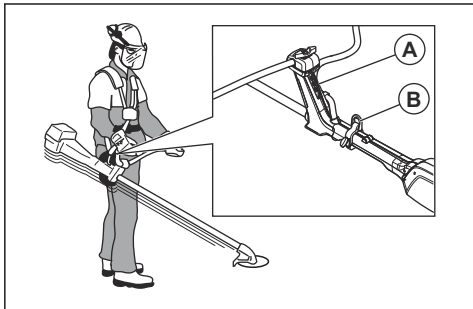

- Hoidke lõikeosa maapinnaga paralleelselt.
- Seade on õigesti tasakaalustatud, kui lõikeketas on maapinna lähedal lõikamiskõrgusel.

Muru pügamine trimmeripeaga

Muru pügamine

1. Hoidke trimmeripead nurga all maapinna kohal. Ärge vajutage trimmerijõhvi rohu sisse.

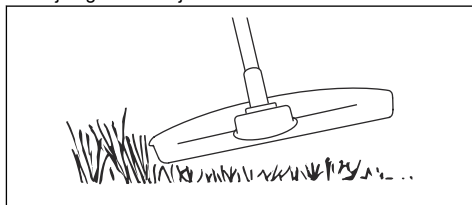

2. Lühendage trimmerijõhvi pikkust 10–12 cm (4–4,75 tolli).
3. Taimede kahjustamise ohu vähendamiseks vähendage mootori kiirust.
4. Esemete või rajatiste lähedal asuva muru pügamisel rakendage 80% gaasi.



Rohu eemaldamine

1. Hoidke trimmeripead maapinna kohal.
2. Kallutage trimmeripead.
3. Lõigake trimmeri jõhvi otsaga rohi tööalal asuvate objektide ümbert.



ETTEVAATUST: Lõigake rohi. Kui trimmeri jõhv tabab objekte, siis kiirendab see trimmeri kulumist.

4. Taimestiku lõikamisel ja eemaldamisel kasutage 80% kiirust. See vähendab trimmeripea ja trimmeri jõhvi kulumist.

Rohu lõikamine

1. Rohu lõikamisel jälgige, et trimmeri jõhv asuks maapinnaga paralleelselt.

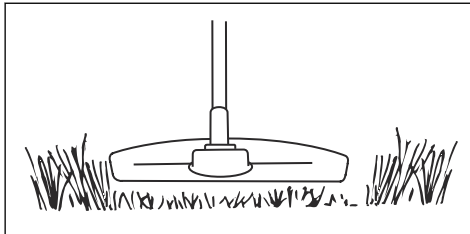

2. Ärge vajutage trimmeripead vastu maapinda. See võib toodet kahjustada.
3. Liigutage muru lõigates toodet küljelt-küljele. Rakendage täisgaasi.

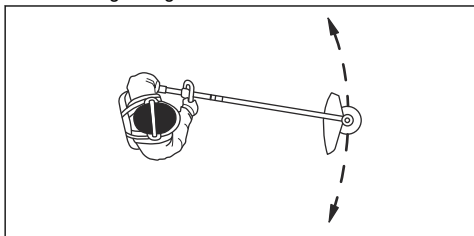

Muru eemalpeühkimine

Pöörleva trimmerijõhvi ümber tekkivat õhuvoolu saab kasutada lõigatud muru alalt eemaldamiseks.

1. Hoidke trimmipead ja jõhvi maapinna kohal maapinnaga paralleelselt.
2. Rakendage täisgaasi.
3. Liigutage trimmipead küljelt küljele ja pühkige muru.



HOIATUS: Alati kui paigaldate uue jõhvi, puhastage trimmipea katet, et vältida tasakaalust väljas olekut ja vibratsioone käepidemetes. Kontrollige ja vajaduse korral puhastage ka trimmipea muid osi.

Rohu niitmine rohteraga

1. Seiske kindlalt, jalad harkis.
2. Laske tugikuppel vastu maad. Selle otstarve on vältida löikekettaga maapinna tabamist.

3. Puhastuskäigu tegemiseks liigutage seadet külgsuunas paremalt vasakule ja laske lõigata seadme vasakul küljel (kella numbrilauda aluseks võttes vahemikus kell 8–12).

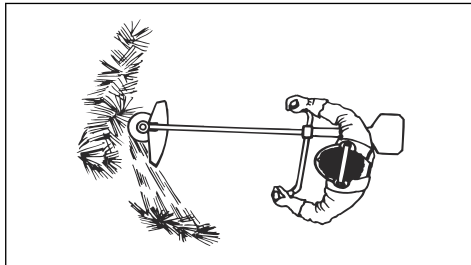

4. Rohu eemaldamisel kallutage löikeketast vasakule.

Märkus: Rohi koguneb ritta ja nii on seda lihtsam kokku koguda.

5. Tagasikäigu tegemiseks liigutage seadet külgsuunas vasakult paremale.
6. Töötage rütmiliselt.
7. Astuge ettepoole ja jääge uues asukohas kindlalt seisma.
8. Seisake mootor.
9. Võtke seade rakmete klambri küljest lahti.
10. Pange seade maapinnale.
11. Koguge lõigatud rohi kokku.

Seadme seiskamine

1. Vabastage toitelüliti või toitelüliti lukk.
2. Vajutage käivitus- ja seiskamisnuppu, kuni roheline LED-tuli kustub.
3. Vajutage aku vabastusnuppu ja tõmmake aku välja.

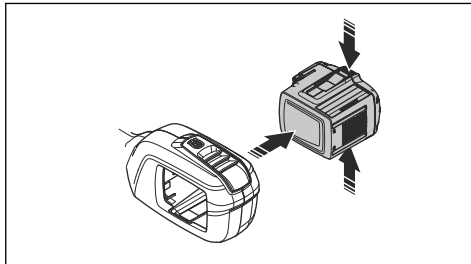

Juhtraua seadmine transportasendisse

1. Keerake nupp lahti.
2. Keerake juhtrauda päripäeva, kuni gaasikäepide puudutab akut.

3. Keerake juhtrauda varre ümber.

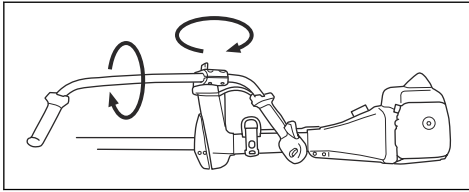

4. Keerake nupp kinni.

Hooldamine

Sissejuhatus



HOIATUS: Enne seadme hooldamist lugege läbi ohutuspeatükk ja veenduge, et see oleks teile täielikult arusaadav.

Alljärgnevalt on esitatud loetelu seadme hooldustöödest, mida peab tegema seadme kasutaja. Lisateavet leiata jaotisest *Hooldamine lk 27*.

Hoolduskeem



HOIATUS: Enne hooldustööde alustamist eemaldage aku.

Hooldamine	Üks kord päevas	Üks kord nädalas	Üks kord kuus
Puhastage toote välised osad kuiva lapiga. Ärge kasutage vett.	X		
Kontrollige, kas käivitus- ja seiskamisnupp töötab korralikult ja on kahjustamata.	X		
Kontrollige, et toitelüliti ja toitelüliti lukustus töötavad ohutult ja nõuetekohaselt.	X		
Kontrollige, kas kõik juhtseadised töötavad korralikult ja on kahjustamata.	X		
Hoidke käepidemed kuivad, puhtad ning õli- ja määrdevabad.	X		
Veenduge, et löikeosa oleks kahjustamata. Kui löikeosa on kahjustunud, vahetage see välja.	X		
Veenduge, et löikeosa kaitse oleks kahjustamata. Kui löikeosa kaitse on kahjustunud, vahetage see välja.	X		
Veenduge, et mutrid ja kruvid oleksid pingutatud.	X		
Veenduge, et aku vabastusnupud töötaksid ning lukustaksid aku kindlalt seadme külge.	X		
Kontrollige, kas akulaadija on kahjustamata ja töötab korralikult.	X		
Veenduge, et aku ei oleks kahjustatud.	X		
Veenduge, et aku oleks laetud.	X		
Veenduge, et akulaadija ei oleks kahjustatud.	X		
Kontrollige kõiki juhtmeid, liitmikke ja ühendusi. Veenduge, et need poleks kahjustatud ega määrduvad.		X	
Kontrollige aku ja seadme vahelisi ühendusi. Samuti kontrollige aku ja akulaadija vahelisi ühendusi.			X

Aku ja akulaadija kontrollimine

1. Kontrollige, kas akul leidub kahjustusi, nt pragusid.
2. Kontrollige, kas akulaadijal leidub kahjustusi, nt pragusid.
3. Veenduge, et akulaadija ühendusjuhe poleks kahjustatud ja et sellel poleks pragusid.

Seadme, aku ja akulaadija puhastamine

1. Pärast kasutamist puhastage seade kuiva riidelapiga.
2. Puhastage aku ja akulaadija kuiva riidelapiga. Hoidke akujuhikuid puhtana.
3. Enne aku asetamist akulaadijasse või tootesse veenduge, et aku ja akulaadija klemmid oleksid puhtad.

Trimmeri jõhvi kontrollimine

Kasutage ainult soovitatud trimmeri jõhvi. Vaadake joonist kasutusjuhendi viimastel lehtedel.

1. Asetage juhe toote kattel olevasse avasse ja kontrollige, kas see vastab soovitudele.

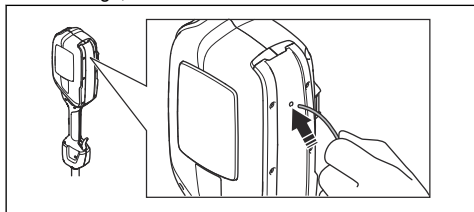

Trimmeripea vahetamine

Märkus: Jõhvi elua pikendamiseks võib sellel lasta enne paigaldamist paar päeva vees liguneda. See muudab jõhvi vastupidavamaks.

1. Vajutage trimmeripeal olevad klambrid sisse ja eemaldage trimmeripea koos trimmeri jõhviga.

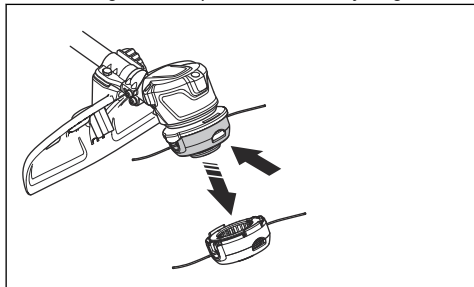

2. Tõmmake jõhvi kanalikoost välja.

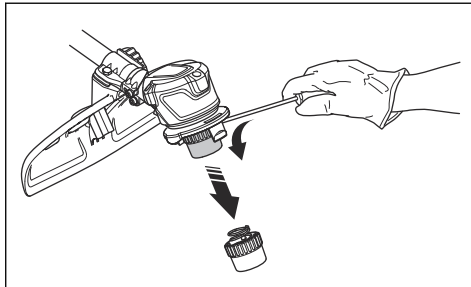

3. Eemaldage mutter, mis hoiab kinni trimmeripead ja veeketast.

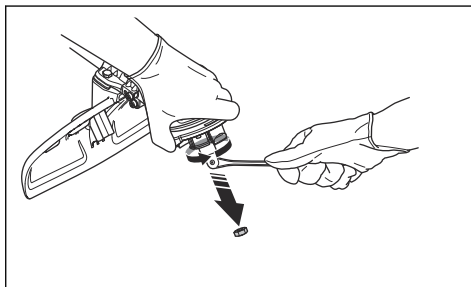

4. Vahetage trimmeripea välja.
5. Paigaldage mutter.
6. Paigaldage jõhvi kanalikoost.
7. Paigaldage trimmeripea.

Rohunoa ja rohutera teritamine



HOIATUS: Seisake seade. Kasutage kaitsekindaid.



HOIATUS: Kahjustatud lõiketera kõrvaldage alati kasutusest. Ärge proovige paindunud või väändunud lõiketera sirgeks ajada ja uuesti kasutada.

- Rohunoa või rohutera õige teritamise kohta leiate teavet lõikeosaga kaasas olevast juhendist.
- Tasakaalu säilitamiseks teritage kõik servad võrdselt.
- Kasutage lihtlameviili.

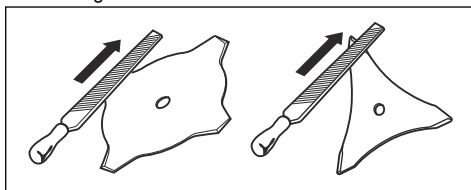

Veaotsing

Klahvistik

LED-näidik	Võimalikud tõrked	Võimalik lahendus
Roheline aktiveerimisdiiod vilgub.	Aku pinge madal.	Laadige aku.
	Lõikeseadeldise tuvastamine.	Vabastage gaasihoo.
Punane tõrke LED-tuli vilgub.	Toitelüliti ja aktiveerimisnuppu tuleb vajutada samal ajal.	Vabastage toitelüliti ja seade aktiveerub.
	Ülekoormus.	Lõikeosa on kinni kiilunud. Lülitage seade välja. Eemaldage aku. Eemaldage lõikeosalt võõrkehade.
	Temperatuuri kõrvalekalle.	Laske seadmel maha jahtuda.
Toode ei käivitu.	Mustus akukonektoritel.	Puhastage akukonektorid suruõhu või pehme harjaga.
Punane tõrke-LED põleb.	Seade vajab hooldust.	Võtke ühendust hooldustöökojaga.

Aku

Probleem	Võimalikud tõrked	Võimalik lahendus
Roheline LED-tuli vilgub.	Aku pinge madal.	Laadige aku.
Punane tõrke LED-tuli vilgub.	Aku on tühi.	Laadige aku.
	Temperatuuri kõrvalekalle.	Kasutage akut keskkonnas, mille temperatuur jääb vahemikku -10...40°C (14...104°F).
	Ülepinge.	Eemaldage aku laadijast.
Punane tõrke LED-tuli süttib ja jääb põlema.	Elementide erinevus on liiga suur (1 V).	Pöörduge hooldusesindusse.

Akulaadija

LED-näidik	Võimalikud tõrked	Võimalik la-hendus
Tõrke LED-tuli vilgub	Temperatuuri kõrvalekalle.	Kasutage aku-laadijat kesk-konnas, mille temperatuur jääb vahemikku 5...40 °C (14...104 °F).
	Ülepinge.	Veenduge, et võrgupinge vastaks seadme mudeli etiketil märgitule. Eemaldage aku laadijast.
Tõrke LED-tuli süttib		Pöörduge hool-dustöökoja poole.

Transportimine, hoiulepanek ja utiliseerimine

Transportimine ja hoiustamine

- Tarnitud liitiumioonakud vastavad ohtlike ainete eeskirjade nõuetele.
- Täitke kaubanduslikule transpordile kehtestatud pakendamise ja märgistamise erinõudeid (sh kolmandate osapoolte või ekspediitorite teenuseid kasutades).
- Enne seadme lähetamist konsulteerige isikuga, kes on läbinud ohtlike ainete käitlemise alase erikoolituse. Järgige kõiki kehtivaid riiklikke eeskirju.
- Enne aku pakendisse asetamist katke lahtised kontaktid isoleerteibiga. Asetage aku pakendisse tihkelt, et see ei saaks liikuma hakata.
- Hoiustamise ja transpordi ajaks tuleb aku eemaldada.
- Asetage aku ja akulaadija kohta, mis on kuiv ja mida ei ähvarda niiskus ega jäätumine.
- Ärge hoidke akut kohas, kus võib tekkida staatiline elekter. Ärge hoidke akut metallkastis.
- Hoidke akut ruumis, mille temperatuur püsib vahemikus 5...25 °C (41...77 °F) ja kus aku on varjatud otsese päikesevalguse eest.
- Hoidke akulaadijat ruumis, mille temperatuur püsib vahemikus 5...45 °C (41...113 °F) ja kus akulaadija on varjatud otsese päikesevalguse eest.
- Enne aku pikemaajalist hoiustamist laadige see 30-50% ulatuses täis.

- Hoidke akulaadijat ruumis, mis on suletud ja kuiv.
- Ladustamisel hoidke aku akulaadijast eemal. Ärge lubage lastel ja teistel volitamata isikutel seadmeid puutuda. Hoidke seadmeid lukustatavas ruumis.
- Enne seadme pikemaajalist hoiustamist puhastage seade ja tehke sellele täishooldus.
- Transportimise ja hoiustamise ajal kasutage tootel olevat transpordikaitset, et vältida inimeste kehavigastusi ja toote kahjustusi.
- Kinnitage seade transpordi ajaks turvaliselt.

Aku, akulaadija ja seadme kasutuselt kõrvaldamine

Allolev sümbol tähendab, et seade ei kuulu olmejäätmete hulka. Toimetage see elektri- ja elektroonikajäätmete ringlussevõtukeskusesse. Nii aitate vältida keskkonna ja inimeste kahjustamist.

Lisateavet küsige kohalike ametkondadelt, olmejäätmete käitlejatelt või edasimüüjalt.

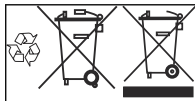

Märkus: Sümbol asub tootel või toote pakendil.

Tehnilised andmed

Tehnilised andmed

	520iRX
Mootor	
Mootori tüüp	BLDC (harjadeta) 36 V
Väljuva võlli pöörlemiskiirus, p/m	5500
Lõikamislaius, mm	400
Mass	
Kaal ilma akuta (kg)	3,8
Kaal koos akuga, kg	5,1
Veekaitseklass	
IPX4 ¹	Jah
Müratasemed²	
Helitugevuse tase, dB(A)	92
Müravõimsustase, garanteeritud L _{WA} dB(A)	96
Müratasemed³	
Ekvivalentne helirõhutase kasutaja kõrva juures, mõõdetud EN ISO 60335-2-91 ja ISO 22868 järgi, dB (A):	82
Vibratsioonitase⁴	
Käepidemete vibratsioonitasemed, mõõdetud ISO 22867 järgi, m/s ²	
Originaaltrimmipeaga, vasak/parem	1,2/0,7
Originaalrohuteraga, vasak/parem	2,8/1,6

Heakskiidetud akud

Kasutage tootes ainult BLi akusid.

Heakskiidetud akulaadid

Akulaadur	QC330	QC500
Sisendpinge, V	100–240	100–240

¹ Husqvarna akutoitel käsiseadmed, millel on märgis IPX4, vastavad nendele toote heakskiidu nõuetele

² Müraemissioon ümbritsevasse keskkonda, mõõdetud helivõimsuse tasemena (L_{WA}) vastavalt EÜ direktiivile 2000/14/EÜ. Erinevus garanteeritud ja mõõdetud helivõimsustaseme vahel seisneb selles, et direktiivi 2000/14/EÜ alusel hõlmab garanteeritud helivõimsustase ka mõõtmistulemuste dispersiooni ja kõrvalekaldeid sama mudeli erinevate seadmete vahel.

³ Esitatud andmetel on seadme helirõhutase ekvivalendil tüüpiline statistiline dispersioon (standardhälve) 3 dB(A).

⁴ Vibratsioonitase kohta toodud andmete tüüpiline statistiline dispersioon (standardhälve) on 2 m/s².

Akulaadur	QC330	QC500
Sagedus, Hz	50–60	50–60
Võimsus, W	330	500

Lisatarvikud

Heakskiidetud lisavarustus

Heakskiidetud lisavarustus	Tüüp	Lõikeosa kaitse, nr	Toote number
Trimmeripea	T25B (Ø 2,0–2,4 mm jõhv Whisper)	577 01 83-03	
Rohutera/rohunuga	Rohutera 255-4 (Ø 255, 4 hammast)	577 01 83-03	
	Rohutera 255-3 (Ø 255, 3 hammast)	577 01 83-03	
Silmuse riputi			590 28 23-01

EÜ vastavusdeklaratsioon

EÜ vastavusdeklaratsioon

Husqvarna AB, SE-561 82 Huskvarna, Rootsi, tel: +46 36 146500, kinnitab, et akutrimmerid **Husqvarna 520iRX** seerianumbritega alates 2016 ja edasi (aastaarv ja sellele järgnev seerianumber on selgelt märgitud mudeli andmesildile) vastavad järgmiste NÕUKOGU DIREKTIIVIDE nõuetele:

- **2006/42/EÜ** (17. mai 2006), masinadirektiiv;
- **2014/30/EL** (26. veebruar 2014), elektromagnetilise ühilduvuse direktiiv;
- **2000/14/EÜ** (8. mai 2000), müradirektiiv;
- **2011/65/EL** (8. juuni 2011), teatavate ohtlike ainete kasutamise piiramise direktiiv.

Rakendatud on järgmisi standardeid:

EN 60335-1:2012+A11:2014, EN ISO 11806-1:2011, EN 55014-1:2006+A1:2009+A2:2011, EN 55014-2:2015, EN 50581:2012

SMP Svensk Maskinprovning AB, Box 7035, SE-750 07 Uppsala, Rootsi on teinud EÜ tüübikontrolli vastavalt masinadirektiivi (2006/42/EÜ) artikli 12 punktile 3b.

SMP Svensk Maskinprovning AB on samuti kinnitanud vastavust Nõukogu direktiivi 2000/14/EÜ lisale V. Sertifikaadi number on: **01/1610/006**.

Intertek Semko AB, Box 1103, SE-164 22 Kista, Rootsi on väljastanud Husqvarna AB-le vabatahtliku tüübikinnituse.

Lisateavet mürataseme kohta vt *Tehnilised andmed lk 31*.

Huskvarna 2018-09-28



Pär Martinsson, arendusdirektor (Husqvarna AB volitatud esindaja ja tehnilise dokumentatsiooni vastutav juht)

Saturs

Ievads.....	34	Problēmu novēršana.....	62
Drošība.....	36	Pārvadāšana, glabāšana un utilizēšana.....	64
Montāža.....	53	Tehniskie dati.....	64
Darbība.....	56	Piederumi.....	66
Tehniskā apkope.....	60	EK atbilstības deklarācija.....	67

Ievads

Izstrādājuma apraksts

Husqvarna 520iRX ir akumulatora zāles trimmeris ar elektromotoru.

Mēs nepārtraukti strādājam, lai uzlabotu jūsu drošību un efektivitāti, darbojoties ar šo ierīci. Lai iegūtu plašāku informāciju, sazinieties ar izplatītāju.

Paredzētā lietošana

Izmantojiet izstrādājumu ar zāles asmeni vai trimera galvu, lai grieztu dažāda veida veģetāciju. Neizmantojiet

izstrādājumu citiem uzdevumiem, izņemot zāles apgriešanu un pļaušanu. Izmantojiet zāles asmeni vai trimmera galvu, lai pļautu zāli.

Piezīme: Uz lietošanu var attiekties valsts vai vietējie noteikumi. Ievērojiet norādītos noteikumus.

Izstrādājuma pārskats

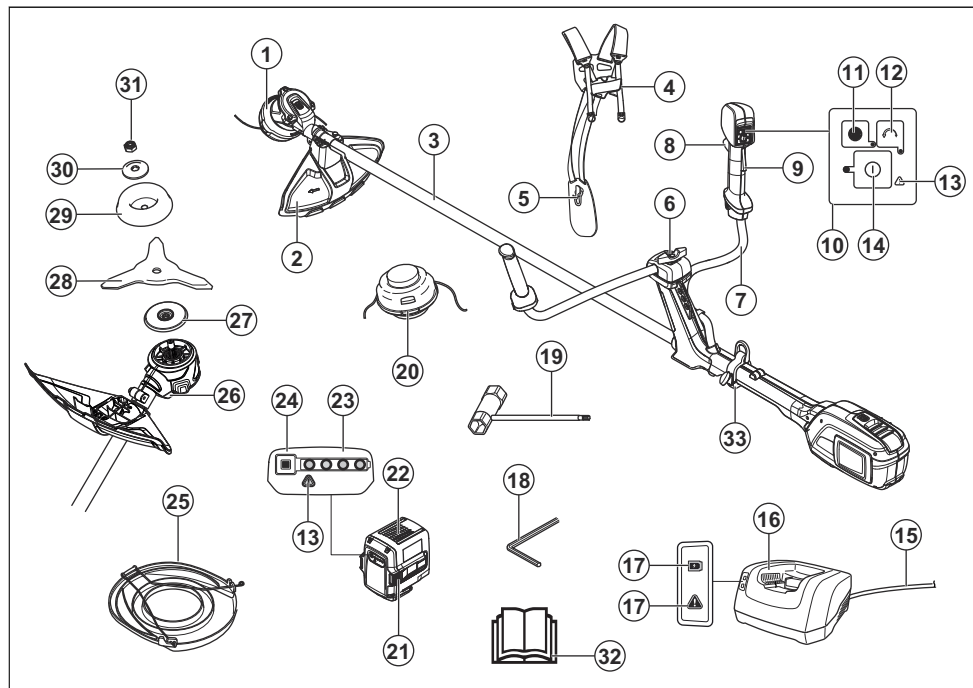

1. Trimmera galva

2. Griešanas ierīces aizsargs

3. Vārpsta
4. Siksnas ātrās atvienošanas sprādze
5. Uzkaibe (drošības josta), gurnu aizsargs
6. Roktura regulēšana
7. Roktura stienis
8. Spēka sprūds
9. Spēka sprūda bloķētājs
10. Tastatūra
11. SavE poga
12. Rotācijas virziena poga
13. Brīdinājuma indikators (kļūdu LED)
14. Ieslēgšanas un apturēšanas poga
15. Aukla
16. Akumulatora lādētājs
17. Ieslēgšanas un brīdinājuma indikators (kļūdu LED)
18. 4 mm stienātslēga
19. Ārējā galatslēga
20. Trimerā galva
21. Akumulatora atvienošanas pogas
22. Akumulators
23. Akumulatora statuss
24. Akumulatora indikatora poga
25. Transportēšanas aizsargs
26. Cauruma aizturtaņas 4 mm sešstūra atslēgai
27. Piedziņas disks
28. Asmeņiem
29. Atbalsta plātne
30. Fiksācijas paplāksnis
31. Pretuzgrieznis
32. Lietošanas rokasgrāmata
33. Iekāršanas cilpa

Simboli uz izstrādājuma



BRĪDINĀJUMS! Šis izstrādājums var būt bīstams! Pavirša vai nepareiza lietošana var radīt bīstamas traumas lietotājam vai citiem cilvēkiem. Ir ļoti svarīgi, lai jūs izlasītu un izprastu lietotāja rokasgrāmatas saturu. Lūdzu, rūpīgi izlasiet šo lietotāja rokasgrāmatu un pirms izstrādājuma lietošanas pārlicinieties, ka izprotat norādījumus.



Izmantojiet apstiprinātus acu aizsarglīdzekļus.



Dzenamās vārpstas maksimālais ātrums.



Šis izstrādājums atbilst piemērojamo EK direktīvu prasībām.



Izstrādājuma lietošanas laikā ievērojiet minimālo attālumu — 15 m — no personām un dzīvniekiem.



Izmantojiet apstiprinātus aizsargcimdus.



Velciet darba apavus ar neslīdošām zolēm.



Pastāv asmens atsitienu risks, ja griešanas aprīkojums saskaras ar objektu, kuru tas nevar uzreiz pārgriezt. Izstrādājums var nogriezt ķermeņa daļas. Izstrādājuma lietošanas laikā ievērojiet minimālo attālumu — 15 m — no cilvēkiem un dzīvniekiem.



Simboli uz izstrādājuma vai tās iepakojuma norāda, ka no šī izstrādājuma nevar atbrīvoties tāpat kā no sadzīves atkritumiem. Šis produkts ir jānodod utilizācijai atbilstošā pārstrādes uzņēmumā.



Izstrādājums var izsviest objektus, kas var radīt traumas.



Izmantojiet elastīgu griešanas stiepli kā trimera auklu. Neizmantojiet metāla griešanas elementus.



Bultiņas norāda roktura stāvokļa ierobežojumu.



Aizsardzība pret uzšļakstītu ūdeni.

— — — — —
Līdzstrāva



Trokšņa emisijas līmenis vidē attiecas uz Eiropas Kopienas direktīvu. Izstrādājuma emisiju līmenis ir norādīts sadaļā Tehniskie dati un uz uzlīmes.

yyyywwxxxx

Datu plāksnītē ir norādīts sērijas numurs. **yyyy** ir ražošanas gads, **ww** ir ražošanas nedēļa, un **xxxxx** ir kārtas numurs.

Simboli uz akumulatora un/vai akumulatora lādētāja

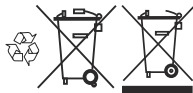

Utilizējiet šo izstrādājumu elektrisko un elektronisko ierīču pārstrādes uzņēmumā. (Attiecas vienīgi uz Eiropu)



Bezatteices transformators.



Lietojiet un uzglabājiet akumulatoru lādētāju tikai iekštelpās.



Dubultā izolācija.

Atbildība par izstrādājuma kvalitāti

Saskaņā ar likumiem par izstrādājuma kvalitāti mēs neuzņemamies atbildību par bojājumiem, ko radījis mūsu izstrādājums, ja:

- ir veikts nepareizs izstrādājuma remonts;
- izstrādājuma remonts ir veikts, izmantojot detaļas, ko nav nodrošinājis vai apstiprinājis ražotājs;
- izstrādājumam tiek pievienots piederums, ko nav nodrošinājis vai apstiprinājis ražotājs;
- izstrādājuma remonts nav veikts pilnvarotā apkopes centrā vai pie pilnvarota speciālista.

Drošība

Drošības definīcijas

Brīdinājumi, norādes “Uzmanību!” un piezīmes tiek izmantotas, lai izceltu īpaši svarīgas lietotāja rokasgrāmatas daļas.



BRĪDINĀJUMS: Tiek izmantota tad, ja rokasgrāmatā sniegto instrukciju neievērošanas dēļ operatoram vai blakus esošajām personām draud traumu vai nāves risks.



IEVĒROJIET: Tiek izmantota tad, ja rokasgrāmatā sniegto instrukciju neievērošanas dēļ rodas izstrādājuma,

citu materiālu vai blakus esošās teritorijas bojājuma risks.

Piezīme: Tiek izmantota, lai sniegtu plašāku informāciju, kas nepieciešama attiecīgajā situācijā.

Vispārīgi drošības brīdinājumi par elektriskā darbarīka lietošanu



BRĪDINĀJUMS: Izlasiet visus drošības brīdinājumus un norādījumus. Neievērojot brīdinājumus un norādījumus, var rasties elektrotrauma, aizdegšanās un/vai smagas traumas.

Piezīme: Saglabājiēt visus brīdinājumus un norādījumus turpmākām uzziņām.

Brīdinājumos izmantotais termins “elektriskais darbarīks” attiecas uz elektrisko darbarīku, kura barošanu nodrošina elektrotīkls (ar kabeli) vai akumulators (bez kabeļa).

Pārbaude pirms iedarbināšanas

- Lai novērstu izstrādājuma nejaušas iedarbināšanas risku, vienmēr izņemiet akumulatoru. Pirms izstrādājuma tehniskās apkopes vienmēr izņemiet akumulatoru.
- Pirms izstrādājuma lietošanas un pēc triecieniem pārbaudiet, vai nav radušās nodiluma vai bojājumu pazīmes, un, ja nepieciešams, veiciet remontdarbus.
- Pārbaudiet darba zonu. Novāciet visus citus priekšmetus, piemēram, akmeņus, stikla lauskas, naglas, metāla paliekas, striķus un citus, kas var gadīties ceļā vai aptīties apkārt griezējam vai griezēja aizsargam.
- Pārbaudiet, vai motors nav netīrs un saplaisājis. Notīriet ar birsti no dzinēja zāli un lapas. Ja nepieciešams, valkājiet cimdus.
- Pārbaudiet, vai trimera galva ir pilnībā savienota ar trimeri.
- Pārbaudiet, vai izstrādājums ir pilnīgi labā stāvoklī. Pārbaudiet vai visas skrūves un uzgriežņi ir pievilkti.
- Pārbaudiet, vai trimera galva un trimera aizsargs nav bojāts vai saplaisājis. Nomainiet trimera galvu vai trimera aizsargu, ja tie ir bijuši pakļauti triecienam vai ieplaisājuši. Vienmēr lietojiet specifiskam griešanas aprīkojumam rekomendētu aizsargu. Skatiet nodaļu Tehniskie dati.
- Izstrādājuma operatoram jānodrošina, lai darba laikā citi cilvēki vai dzīvnieki atrastos vismaz 15 metru attālumā. Ja vairāki operatori strādā vienā darba vietā, drošības attālumam starp tiem jābūt ne mazākam par 15 metriem.
- Pirms lietošanas veiciet vispārēju izstrādājuma pārbaudi. Skatiet apkopes grafiku.

- Uz lietošanu var attiekties valsts vai vietējie noteikumi. Ievērojiet norādītos noteikumus.

Personīgā aizsardzība

- Griešanas mehānisms pēc izstrādājuma izslēgšanas uzreiz neapstājas.
- Izstrādājums ir konstruēts tikai zāles apgriešanai.
- Nepieļaujiet citu personu atrašanos darba zonā.
- **Lietojot elektrisko darbarīku, ievērojiet piesardzību, pārdomājiet savas darbības un rīkojieties saprātīgi. Nelietojiet elektrisko instrumentu noguruma stāvoklī vai narkotiku, alkohola vai zāļu iespaidā.** Īss neuzmanības brīdis darbā ar elektrisko instrumentu var radīt nopietnas traumas.
- Iekārtu nedrīkst lietot personas (tostarp bērni) ar ierobežotām fiziskajām, maņas vai garīgajām spējām un nepietiekamu pieredzi vai zināšanām, izņemot gadījumus, kad par šo personu drošību atbildīgā persona šīs personas uzrauga vai ir atbilstoši instruējusi. Uzraugiet, lai bērni nespēlētos ar ierīci.
- Nekādā gadījumā neļaujiet bērniem vai citām atbilstoši neapmācītām personām strādāt ar izstrādājumu, mainīt akumulatoru vai veikt tehnisko apkopi. Minimālais lietotāju vecums var būt noteikts ar vietējās likumdošanas aktiem.
- Uzglabājiet ierīci slēdzamā vietā, lai tā nebūtu sasniedzama bērniem un nepiederošām personām.
- Turiet rokas un kājas drošā attālumā no griešanas mehānisma, jo īpaši iekārtas motora iedarbināšanas laikā.
- **Attiecīgi apģērbieties. Nevalkājirot brīvi plandošu apģērbu vai rotaslietas. Nepieļaujiet, ka kustīgo detaļu tuvumā atrodas mati, drēbes vai cimdi.** Vaļīgas drēbes, rotaslietas vai gari mati var ieķerties kustīgajās detaļās.
- Lietojiet individuālos aizsarglīdzekļus. Skatiet norādījumus sadaļā “Individuālais drošības aprīkojums”.

- Ja darba vide ir putekļaina, vienmēr izmantojiet sejas vai putekļu masku.
- Izslēdziet izstrādājumu, ko nepieciešams pārvietot. Nododot iekārtu citai personai, vienmēr izņemiet akumulatoru.
- Atcerieties, ka jūs kā operators esat atbildīgs par cilvēku vai viņu īpašuma aizsardzību pret nelaimes gadījumiem vai apdraudējumu.
- Transportēšanas aizsargs vienmēr ir jāizmanto uzglabāšanai un transportēšanai.

Elektriskā darbarīka lietošana un uzturēšana

- Šo izstrādājumu drīkst lietot tikai ar mūsu ieteiktajām griešanas ierīcēm, kas uzskaitītas tehnisko datu sadaļā.
- Nekad nelietojiet izstrādājumu, kas ir pārveidots tā, ka neatbilst sākotnējai specifikācijai. Izstrādājumu nedrīkst lietot sprādzienbīstamu vai viegli uzliesmojošu vielu tuvumā.
- Nekad nelietojiet bojātu izstrādājumu. Ievērojiet šajā rokasgrāmatā aprakstītās drošības pārbaudes, tehniskās apkopes un remonta instrukcijas. Dažus apkopes un remonta darbus drīkst veikt tikai apmācīti un kvalificēti speciālisti. Skatiet instrukcijas nodaļā Apkope.
- Vienmēr izmantojiet tikai oriģinālās detaļas.
- Vienmēr pārbaudiet, vai iekārtas ventilācijas spraugas nav aizsērējušas.
- Rokturiem jābūt sausiem un tīriem no smērvielas un eļļas.
- Pirms iedarbināšanas jābūt piestiprinātiem visiem pārsegumiem, aizsargiem un rokturiem.
- Izmantojiet mašīnu tikai dienas gaismā vai citā labi apgaismotā teritorijā.
- Nesniedzieties pārāk tālu. Vienmēr stāviet stabili un saglabājiet līdzsvaru.
- Nedarbiniet izstrādājumu lielā ātrumā. Tā paveiks savu darbu labāk un ar mazāku iespējamās traumas gūšanas risku, ja darbināsit izstrādājumu ar paredzēto ātrumu.
- Darbs sliktos laikapstākļos ir nogurdinošs un bieži izraisa

papildu risku. Nav ieteicams izmantot izstrādājumu ļoti sliktos laikapstākļos, piemēram, biežā miglā, stiprā lietū, spēcīgā vējā, lielā aukstumā, negaisa laikā.

- Ja izstrādājumam rodas normām neatbilstoša vibrēšana, apturiet to un izņemiet akumulatoru.
- Uzmanieties, lai nejauši neiedarbinātu izstrādājumu – nepārvietojiet to ar pirkstu uz slēdža.
- Uzglabājiet izstrādājumus iekštelpās – kad tie netiek izmantoti, izstrādājumi ir jāuzglabā iekštelpās.
- Ejiet, nekādā gadījumā neskrīniet.

Rīkojieties saprātīgi

Ņemiet vērā, ka visas iespējamās situācijas nav iespējams aplūkot. Vienmēr esiet piesardzīgs un izmantojiet veselo saprātu. Izvairieties no situācijām, kurās nejūtaties īsti pārliecināts par notiekošo vai veicamajām darbībām. Ja pēc šo norādījumu izlasīšanas joprojām šaubāties par notiekošo vai veicamajām darbībām, pirms turpmākas

rīcības konsultējieties ar kādu ekspertu.



BRĪDINĀJUMS:

Neļaujiet bērniem lietot šo ierīci vai uz uzturēties tās tuvumā. Tā kā iekārtu ir vienkārši iedarbināt, bērni to var nejauši iedarbināt. Tas var radīt smagu traumu. Tāpēc, ja iekārtu glabājat nomaļus, vienmēr atvienojiet akumulatoru.

Vispārīgi norādījumi par drošību



BRĪDINĀJUMS: Pirms sākat lietot izstrādājumu, izlasiet tālāk izklāstītās brīdinājuma instrukcijas.

- Lai novērstu izstrādājuma nejaušas iedarbināšanas risku, vienmēr akumulatoru.
- Šis izstrādājums ir bīstams rīks, ja ar to nerīkojas uzmanīgi vai ja to lieto nepareizi. Šis izstrādājums var izraisīt smagas vai nāvējošas traumas operatoram vai citām personām.
- Neizmantojiet izstrādājumu, ja tā sākotnējā specifikācija ir

- mainīta. Nemainiet izstrādājuma detaļas bez ražotāja apstiprinājuma. Izmantojiet tikai tādas detaļas, ko ir apstiprinājis ražotājs. Veicot nepareizu apkopi, var tikt radītas smagas vai nāvējošas traumas.
- Pirms lietošanas veiciet produkta pārbaudi. Sk. *Izstrādājuma drošības ierīces lpp. 48* un *Tehniskā apkope lpp. 60*. Nelietojiet defektīvu izstrādājumu. Ievērojiet šajā rokasgrāmatā aprakstītās drošības pārbaudes, tehniskās apkopes un remonta instrukcijas.
 - Neļaujiet bērniem rotaļāties ar izstrādājumu. Nekādā gadījumā neļaujiet bērniem vai citām atbilstoši neapmācītām personām strādāt ar izstrādājumu, mainīt akumulatoru vai veikt tehnisko apkopi. Minimālais lietotāju vecums var būt noteikts ar vietējās likumdošanas aktiem.
 - Glabājiet izstrādājumu norobežotā vietā, lai novērstu to, ka tam var piekļūt bērni vai personas, kam tas nav atļauts.
- Glabājiet izstrādājumu bērniem nepieejamā vietā.
 - Nekādā gadījumā bez ražotāja atļaujas nedrīkst mainīt šī izstrādājuma konstrukciju. Vienmēr izmantojiet oriģinālos piederumus. Neatļautas izmaiņas un/vai neatļauti piederumi var radīt smagas vai nāvējošas traumas izstrādājuma lietotājam un citiem.
-
- Piezīme:** Uz lietošanu var attiekties valsts vai vietējie noteikumi. Ievērojiet norādītos noteikumus.
-
- Norādījumi par drošu uzstādīšanu**
- Asmeņu un trimera galvu uzstādīšana**
-
-  **BRĪDINĀJUMS:** Uzstādot griešanas ierīci, ir ļoti svarīgi, lai piedziņas diska/balsta atloka paceltā daļa pareizi ievietotos griešanas ierīces centra atverē. Nepareizi uzstādīta griešanas ierīce var radīt smagas un/vai nāvējošas traumas.
-

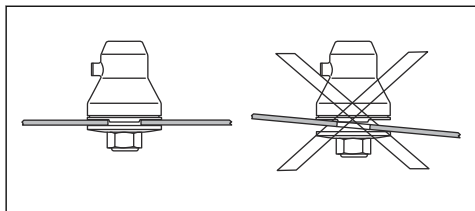

BRĪDINĀJUMS: Nekādā gadījumā neizmantojiet griešanas ierīci, ja nav uzstādīts apstiprināts aizsargs. Skatiet sadaļu Tehniskie dati. Ja aizsargs ir uzstādīts nepareizi vai ir bojāts, var rasties smagas traumas.

Norādījumi par drošu darbu



BRĪDINĀJUMS: Pirms sākat lietot izstrādājumu, izlasiet tālāk izklāstītās brīdinājuma instrukcijas.

- Ja nonākat situācijā, kurā jums nav skaidrs, kā rīkoties, lūdziet speciālista padomu. Sazinieties ar izplatītāju vai apkopes darbnīcu. Izvairieties no tādiem lietošanas paņēmieniem, kuri jums nav pa spēkam.
- Nekādā gadījumā neizmantojiet izstrādājumu, ja esat noguris, lietojis alkoholu, vielas vai medikamentus, kas

var ietekmēt redzi, modrību, koordināciju vai spriestspēju.

- Bojāta griešanas ierīce var palielināt negadījumu rašanās risku.
- Neļaujiet bērniem lietot šo izstrādājumu vai uzturēties tā tuvumā. Tā kā produktu ir vienkārši iedarbināt, bērni to var nejauši iedarbināt. Tas var radīt smagu traumu. Ja produktu glabājat nomaļus, vienmēr atvienojiet akumulatoru.
- Strādājot sekojiet, lai neviens cilvēks vai dzīvnieks netuvojas darba vietai tuvāk par 15 metriem. Ja vairāki operatori strādā vienā darba vietā, drošības attālumam starp tiem jābūt ne mazākam par 15 metriem. Citādi var tikt radīta smaga trauma. Ja kāds tuvojas, nekavējoties apturiet izstrādājumu. Nekad nevēžējiet produktu, pirms neesat paskatījies atpakaļ un pārliccinājies, ka drošības zonā neviena nav.
- Nodrošiniet, lai cilvēki, dzīvnieki un citi apstākļi neietekmē izstrādājuma vadību, un tie nesaskaras ar griešanas ierīci vai nestāv ceļā priekšmetiem, ko var

- izsviest griešanas ierīce. Nelietojiet izstrādājumu, ja nav iespējams izsaukt palīdzību, notiekot nelaimes gadījumam.
- Vienmēr pārbaudiet darba zonu. Novāciet visus citus priekšmetus, piemēram, akmeņus, stikla lauskas, naglas, metāla paliekas, striķus un citus, kas var gadīties ceļā vai iesprūst griešanas ierīcē.
 - Pārlicinieties, vai varat droši pārvietoties un stāvēt. Pārbaudiet, vai tuvumā nav šķēršļu (saknes, akmeņi, zari, bedres utt.), kas var traucēt, ja piepeši nepieciešams pārvietoties. Ievērojiet īpašu piesardzību, strādājot nogāzēs.
 - Vienmēr turiet līdzsvaru un stāviet stabili. Nesniedzieties pārāk tālu.
 - Izslēdziet izstrādājumu pirms pārvietošanās uz citu vietu.
 - Nekad nenolieciet izstrādājumu, kamēr neesat to izslēdzis un izņēmis akumulatoru. Neatstājiet izstrādājumu bez uzraudzības, kad tas ir ieslēgts.
 - Izņemiet akumulatoru, pirms nododat izstrādājumu citai personai.
 - Pārlicinieties, ka apģērbs vai ķermeņa daļas nenonāk saskarē ar griešanas iekārtu, kad izstrādājums ir aktivēts. Turiet izstrādājumu zem jostas līmeņa.
 - Ja griešanas ierīcē rodas nosprostošanās izstrādājuma darbības laikā, apturiet un izslēdziet izstrādājumu. Pārlicinieties, ka griešanas ierīce pilnībā apstājas. Pirms izstrādājuma un/vai griešanas ierīces tīrīšanas, pārbaudes vai remontēšanas izņemiet akumulatoru. Dzinēja korpusā sakarst un rada apdegumu risku. Strādājot ar griešanas ierīcēm, uzvelciet cimdus.
 - Nodrošiniet, lai jūsu rokas un kājas neatrastos griešanas ierīces tuvumā, līdz tā ir pilnībā apstājusies, kad izstrādājums tiek deaktivizēts.
 - Uzmanieties no zaru gabaliņiem, kas tiek izmesti griešanas laikā. Negrieziet pārāk tuvu zemei, kur var tikt izmesti akmeņi un citi priekšmeti.
 - Sargieties no izsviesti priekšmetiem. Vienmēr

lietojiet apstiprinātus acu aizsarglīdzekļus. Nekad neliecieties pāri griešanas ierīces aizsargam. Akmeņi, gruži u.c. var tikt izsviesti, trāpot acīs un izraisot aklumu vai smagas traumas.

- Lietojot dzirdes aizsarglīdzekļus, vienmēr uzmanīgi klausieties, lai sadzirdētu brīdinājumu signālus vai saucienus. Kad produkts apstājas, vienmēr noņemiet dzirdes aizsarglīdzekļus.
- Nekad nestrādājiet, stāvot uz trepēm vai paliktņa vai kāda cita nenostiprināta paaugstinājuma.
- Ja sajūtat neparastas vibrācijas, izvelciet jaunu auklu un iestatiet pareizu garumu - vibrācijām jābeidzas.
- Personām ar asinsrites traucējumiem pārmērīga atrašanās vibrāciju ietekmē var izraisīt asinsrites vai nervu sistēmas saslīmšanu. Ja jūtat pārmērīgas vibrācijas ietekmes simptomus, sazinieties ar ārstu. Simptomi var būt tirpšana, nejutīgums, nieze, sāpes, bezspēks, kā arī ādas krāsas vai stāvokļa

izmaiņas. Šie simptomi parasti ir novērojami pirkstos, rokās vai locītavās.

- Vienmēr turiet izstrādājumu ar abām rokām. Turiet izstrādājumu ķermeņa labajā pusē.
- Nenoņemiet sagrieztu materiālu un neļaujiet citām personām noņemt sagrieztu materiālu, kamēr izstrādājums darbojas vai griešanas aprīkojums rotē, jo tas var izraisīt nopietnas traumas.
- Pirms noņemat materiālu, kas ir aptinies ap asmens vārpstu vai iesprūdis starp aizsargu un griešanas ierīci, vienmēr apturiet izstrādājumu, izņemiet akumulatoru un pārlicinieties, ka griešanas ierīce nerotē.
- Šis izstrādājums darbības laikā rada elektromagnētisko lauku. Noteiktos apstākļos šis lauks var traucēt aktīvā vai pasīvā medicīniskā implantāta darbību. Lai mazinātu risku gūt smagus vai dzīvībai bīstamus ievainojumus, personām ar medicīnisko implantu pirms ierīces ekspluatācijas iesakām konsultēties ar savu ārstu un

medicīniskā implanta ražotāju.

- Pēc katra darba pabeigšanas atlaidiet spēka sprūdu, lai taupītu akumulatora enerģiju.
- Nedarbiniet izstrādājumu lielā ātrumā. Tā paveiks savu darbu labāk un ar mazāku iespējamās traumas gūšanas risku, ja darbināsiet mašīnu ar tai paredzēto ātrumu.
- Ja produkts saskaras ar svešķermeni vai rodas spēcīgas vibrācijas, nekavējoties izslēdziet produktu. Izņemiet no izstrādājuma akumulatoru un pārbaudiet, vai izstrādājums nav bojāts.
- Ar zāles asmeņiem aprīkoti izstrādājumi var tikt spēcīgi atsisti uz sāniem, ja asmens nonāk saskarē ar fiksētu objektu. Šādu situāciju sauc par asmens grūdienu. Asmens grūdiens var būt pietiekami spēcīgs, lai liktu izstrādājumam un/vai operatoram spēji pagriezties jebkurā virzienā un, iespējams, zaudēt vadību pār izstrādājumu. Asmens grūdiens var notikt bez iepriekšēja brīdinājuma, ja asmens aizķeras, iesprūst vai

ieķeras. Asmens grūdiens visdrīzāk var notikt vietās, kur ir slikti pārrēdzama plaujamā vieta. Izvairieties griezt ar asmens daļu, kas atrodas starp pulksten 12 un 3 uz asmens. Asmens griešanās ātrumu dēļ šis asmens daļas lietošana var izraisīt grūdienus brīdī, kad asmens pieskaras resnākiem stumbriem.

- Neizmantojiet zāles asmeņus vai zāles nažus koku saknēm.
- Strādājot ar krūmgriezi, vienmēr ir jānēsā stiprinājums (drošības josta). Ja to nedarīsiet, jūs nevarēsiet droši vadīt krūmgriezi un varat ievainot sevi vai citus. Nekad nelietojiet siksnu ar bojātu ātrās atvienošanas sprādzi.

Individuālie aizsarglīdzekļi



BRĪDINĀJUMS: Pirms sākat lietot izstrādājumu, izlasiet tālāk izklāstītās brīdinājuma instrukcijas.

- Izmantojot izstrādājumu, vienmēr lietojiet apstiprinātus individuālos aizsarglīdzekļus. Šādi līdzekļi nevar pilnībā novērst traumu gūšanas risku, taču samazina traumu

smaguma pakāpi, ja negadījums tomēr notiek. Ļaujiet izplatītājam palīdzēt jums izvēlēties pareizo aprīkojumu.

- Izmantojiet aizsargķiveri, ja pastāv krītošu priekšmetu draudi.

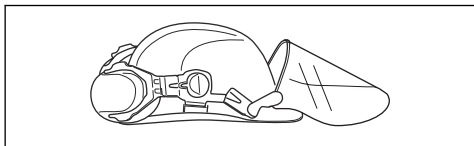

- Ilgstoša uzturēšanās troksnī var bojāt dzirdi. Ar akumulatoriem darbināmas ierīces kopumā ir salīdzinoši klusas, taču bojājumus var radīt trokšņa līmenis apvienojumā ar ilgstošo iedarbību. iesaka operatoriem lietot dzirdes aizsarglīdzekļus, ja ierīce tiek lietota ilgstošāk dienas gaitā. Ja lietotājs ar ierīci strādā ilgstoši un regulāri, viņam ir regulāri jāpārbauda dzirde.

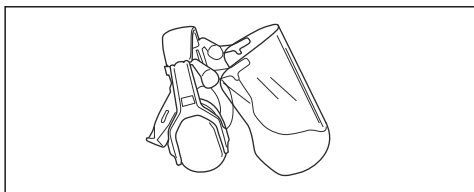

BRĪDINĀJUMS:

Dzirdes aizsarglīdzekļi ierobežo iespēju

dzirdēt skaņas un brīdinājuma signālus.

- Izmantojiet apstiprinātus acu aizsarglīdzekļus. Apstiprinātas aizsargbrilles ir jālieto arī tad, ja tiek izmantots sejsegs. Apstiprinātas aizsargbrilles ir tādas, kas atbilst ASV standarta ANSI Z87.1 ASV vai standarta EN 166 prasībām ES valstīs.

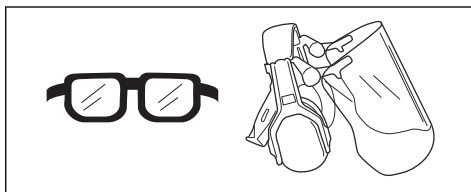

- Vajadzības gadījumā izmantojiet cimdus, piemēram, piestiprinot, pārbaudot vai tīrot griešanas ierīci.

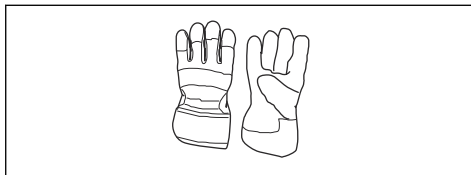

- Valkājiet neslīdošus un stabilus zābakus.



- Lietojiet izturīga auduma apģērbu. Vienmēr valkājiet biezas, garas bikses un apģērbu ar garām piedurknēm. Nevalkājiet vaļīgu apģērbu, kas viegli var iekerties krūmos un zaros. Nenēsājiet rotaslietas, nevelciet šortus, sandales un nestrādājiet basām kājām. Sakārtojiet matus droši virs pleciem.
- Gādājiet, lai tuvumā būtu pirmās palīdzības piederumi.

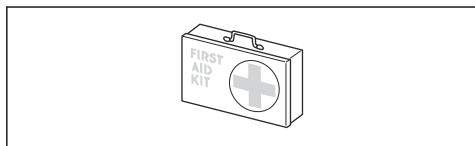

Griešanas ierīce



BRĪDINĀJUMS:

Izņemiet akumulatoru un pārlicinieties, ka griešanas ierīce ir pilnībā apstājusies, pirms turpināt darbu ar kādu no griešanas ierīces daļām.



BRĪDINĀJUMS:

Izmantojiet pareizu griešanas ierīci. Izmantojiet griešanas ierīci tikai ar mūsu ieteiktajiem aizsargiem, skatiet sadaļu *Piederumi lpp. 66*. Pārlicinieties, ka griešanas ierīce ir pareizi uzasināta. Nepareizi uzasināta griešanas ierīce palielina asmens atsitiena risku.



BRĪDINĀJUMS:

Nepareizi uzasināts vai bojāts asmens palielina nelaimes gadījumu risku. Asmens zobiem ir jābūt pareizi uzasinātiem! Ievērojiet norādījumus un izmantojiet ieteikto šablonu.



IEVĒROJIET: Nepareizi uzstādīts zāģa asmens palielina iestrēgšanas un asmens atsitiena risku. Tādējādi var rasties zāģasmens bojājumi. Gādājiet, lai zāģasmens būtu pareizi uzasināts. Izpildiet norādījumus un izmantojiet ieteikto asināšanas rīku.

Darbojoties ar griešanas ierīci, valkājiet aizsargcimdus.

- Izmantojiet zāga asmeni, lai zāgētu šķiedrainu koku.
- Izmantojiet asmeņus un zāles nažus, lai pļautu leknu zāli.
- Izmantojiet trimmera galvu, lai apgrieztu zāli.
- Pārbaudiet, vai griešanas ierīce nav bojāta vai ieplaisājusi. Nomainiet bojātu griešanas ierīci.

Trimeru galva

- Vienmēr izmantojiet pareizu trimera galvu un griešanas ierīci, skatiet *Piederumi lpp. 66*. Kā arī izmantojiet mūsu ieteikto trimera auklu, skatiet uzstādīšanu rokasgrāmatas aizmugurē.
- Pārliecinieties, vai uz trimera aizsarga piestiprinātais griezējs nav bojāts.
- Pārliecinieties, ka trimera aukla ir cieši un vienmērīgi uzlīta apkārt rumbai, lai novērstu bīstamas izstrādājuma vibrācijas. Atšķirīgi auklas garumi var izraisīt vibrācijas. Pieskarieties pie trimera galvas, lai iegūtu pareizu auklas garumu.

Lai pagarinātu auklas darba mūžu, to var dažas dienas pamērcēt ūdenī pirms uzlikšanas. Tādējādi aukla kļūs izturīgāka.

Izstrādājuma drošības ierīces



BRĪDINĀJUMS: Pirms sākat lietot izstrādājumu, izlasiet tālāk izklāstītās brīdinājuma instrukcijas.

- Šajā sadaļā ir izskaidrota izstrādājuma drošības aprīkojuma nozīme, tā mērķis un veidi, kā tiek veikta tā pārbaude un apkope, lai garantētu drošības aprīkojuma

pareizu darbību. Lai noskaidrotu, kurā izstrādājuma vietā atrodas šīs daļas, skatiet norādījumus sadaļā

Izstrādājuma pārskats lpp. 34.

- Šī izstrādājuma darbmūžs var saīsināties un var palielināties nelaiemes gadījumu risks, ja izstrādājuma apkope netiek veikta pareizi un ja apkope un/vai remonts netiek veikts profesionāli. Ja nepieciešama papildu informācija, lūdzu, sazinieties ar tuvāko izplatītāju, kas nodrošina apkopi.
- Nekādā gadījumā nelietojiet izstrādājumu ar bojātu drošības aprīkojumu. Izstrādājuma drošības aprīkojums ir jāpārbauda un jāuztur, pamatojoties uz šajā nodaļā izklāstīto informāciju. Ja izstrādājums neatbilst iepriekš aprakstīto pārbaudīto prasībām, sazinieties ar vietējo remontdarbnieku, lai izstrādājumu saremontētu.
- Izstrādājuma apkopi un remontu drīkst veikt tikai īpaši apmācīti tehniķi. Tas jo īpaši attiecas uz izstrādājuma drošības aprīkojumu. Ja izstrādājums neatbilst zemāk aprakstīto pārbaudīto prasībām, sazinieties ar apkopes

pakalpojumu nodrošinātāju. Jebkura mūsu izstrādājuma iegāde garantē profesionāla remonta un apkopes pieejamību. Ja mazumtirgotājs, pie kura iegādājāties izstrādājumu, nav apkopi veicošs izplatītājs, uzziniet no viņa tuvākā apkopes veicēja adresi.

Tastatūras pārbaude

1. Nospiediet un turiet nospiestu iedarbināšanas/izslēgšanas pogu (A).

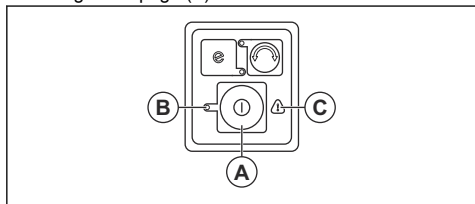

- a) Izstrādājums ir ieslēgts, ja deg LED (B) indikators.
 - b) Izstrādājums ir izslēgts, ja nedeg LED (B) indikators.
2. Skatiet *Problēmu novēršana lpp. 62*, ja tiek iedegts vai mirgo brīdinājuma indikators (C).

Spēka sprūda bloķētāja pārbaude

Spēka sprūda aizturis ir paredzēts nejaušas iedarbināšanas novēršanai. Atlaižot rokturi, spēka sprūds un spēka sprūda bloķētājs atgriežas sākuma pozīcijās.

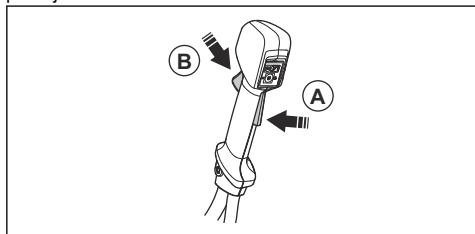

1. Pārbaudiet, vai spēka sprūds ir nobloķēts, kad aizturis ir sākuma pozīcijā.

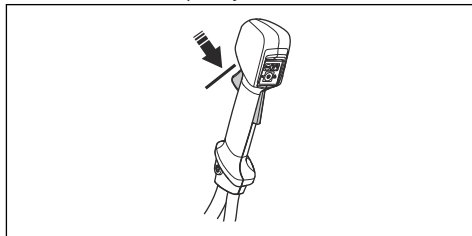

2. Nospiediet spēka sprūdu un pārbaudiet, vai pēc atlaišanas tas atgriežas sākuma pozīcijā.

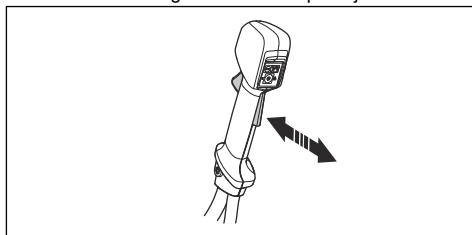

3. Pārbaudiet, vai spēka sprūds un aizturis pārvietojas brīvi un atgriezes atsperē darbojas pareizi.

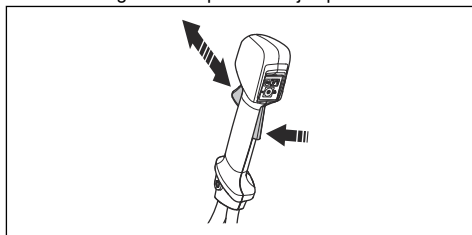

4. Ieslēdziet izstrādājumu; skatiet *Izstrādājuma iedarbināšana lpp. 58*.
5. Pilnībā izmantojiet drošeli.
6. Atlaidiet spēka sprūdu un pārbaudiet, vai griešanas ierīce apstājas un paliek nekustīga.

Griešanas ierīces aizsarga pārbaude



BRĪDINĀJUMS:

Nelietojiet griešanas ierīci, ja tai nav pareizi uzstādīts apstiprināts griešanas ierīces aizsargs. Izmantojamai griešanas ierīcei vienmēr lietojiet ieteicamo

griešanas ierīces aizsargu, skatiet *Izstrādājuma pārskats lpp. 34*. Ja griešanas ierīces aizsargs ir uzstādīts nepareizi vai ir bojāts, var tikt radīta smaga trauma.

Griešanas ierīces aizsargs aptur objektus, kas tiek izsviesti operatora virzienā. Tas arī novērš traumas, kas rodas, ja pieskaraties griešanas ierīcei.

1. Apturiet motoru.
2. Vizuāli pārbaudiet, vai nav bojājumu, piemēram, plaisu.

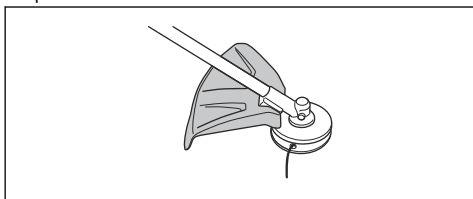

3. Ja griešanas ierīces aizsargs ir bojāts, nomainiet to.

Pretuzgriežņa pārbaude



BRĪDINĀJUMS: Apturiet motoru, izmantojiet aizsargcimdus un esiet piesardzīgs, rīkojoties ar griešanas ierīces asajām malām.

- Pārlicinieties, vai pretuzgriežnis ir uzstādīts un pareizi piegriezts. Skatiet šeit: *Fiksācijas uzgriežņa piestiprināšana un noņemšana lpp. 55*.

Stiprinājuma (drošības jostas) ātrās atlaišanas funkcija



BRĪDINĀJUMS: Nelietojiet stiprinājumu (drošības jostu), ja ātrās atlaišanas funkcija

nedarbojas, kā paredzēts. Regulējot trimeri, pārlicinieties, vai ātrās atlaišanas funkcija darbojas pareizi.



BRĪDINĀJUMS: Ja izstrādājums nav droši piestiprināts pie stiprinājuma (drošības jostas), nevarat kontrolēt izstrādājumu, tādējādi radot ievainojumu risku sev un citiem.

Ātrās atlaišanas funkcija atrodas stiprinājuma (drošības jostas) priekšdaļā. Uzkabes siksnām vienmēr jābūt pareizā vietā.

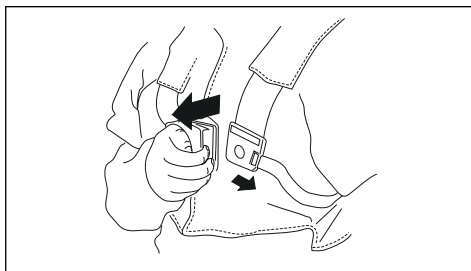

Ārkārtas situācijā ātrās atlaišanas funkcija palīdz droši noņemt izstrādājumu.

Akumulatora drošības norādes



BRĪDINĀJUMS: Pirms sākat lietot izstrādājumu,

izlasiet tālāk izklāstītās
brīdinājuma instrukcijas.

- Izmantojiet tikai BLi akumulatoru. Skatiet šeit: *Piederumi lpp. 66*. Akumulatoram ir programmatūras šifrējums.
- Kā barošanas avotu izmantojiet BLi uzlādējamu akumulatoru, kas paredzēts tikai saistītajiem Husqvarna izstrādājumiem. Lai nepieļautu traumu gūšanas risku, akumulatoru nedrīkst izmantot kā citu izstrādājumu strāvas avotu.
- Elektriskās strāvas trieciena risks. Nesavienojiet akumulatora spaiļes ar atslēgām, monētām, skrūvēm vai citiem metāla priekšmetiem. Tas var izraisīt akumulatora īssavienojumu.
- Nelietojiet vienreiz lietojamās baterijas.
- Neievietojiet nekādus priekšmetus akumulatora gaisa atverēs.
- Neglabājiet akumulatoru vietās, ka ir pakļautas tiešai saulesgaismai, karstumam vai atklātām liesmām. Akumulators var radīt apdegumus un/vai ķīmiskos apdegumus.
- Akumulatoru nedrīkst pakļaut mikroviļņu un augsta spiediena ietekmei.
- Akumulatoru nedrīkst izjaukt vai saspīst.
- Ja rodas akumulatora noplūde, neļaujiet šķidrumam nonākt saskarē ar ķermeni vai acīm. Ja pieskaraties šķidrumam, nomazgājiet skarto vietu ar lielu daudzumu ūdens un ziepēm un meklējiet medicīnisko palīdzību. Ja šķidrums nonāk acīs, neberzējiet tās, bet vismaz 15 minūtes skalojiet ar ūdeni un saņemiet medicīnisku palīdzību.
- Akumulatoru drīkst temperatūrā no -10 °C (14 °F) līdz 40 °C (114 °F).
- Netīriet akumulatoru un tā lādētāju ar ūdeni. Skatiet šeit: *Produkta, akumulatora un akumulatora lādētāja tīrīšana lpp. 61*.
- Nelietojiet defektīvu vai bojātu akumulatoru.
- Uzglabājiet akumulatorus vietā, kur tuvumā nav metāla priekšmetu, piemēram, naglu, skrūvju vai rotaslietu.

- Sargiet akumulatoru no bērniem.

Akumulatora lādētāja drošības norādes



BRĪDINĀJUMS: Pirms sākat lietot izstrādājumu, izlasiet tālāk izklāstītās brīdinājuma instrukcijas.

- Ja drošības instrukcijas netiek ievērotas, pastāv elektriskās strāvas trieciena vai īssavienojuma risks.
- Neizmantojiet citus akumulatoru lādētājus, izņemot jūsu izstrādājumam paredzēto. Izmantojiet QC lādētājus tikai tad, kad lādējat BLi uzlādējamos akumulatorus.
- Nemēģiniet demontēt akumulatora lādētāju.
- Nelietojiet defektīvu vai bojātu akumulatora lādētāju.
- Nevelciet akumulatora lādētāju aiz strāvas vada. Lai akumulatora lādētāju atvienotu no elektrotīkla kontaktligzdas, izraujiet kontaktdakšu. Nevelciet aiz strāvas vada.
- Uzmanieties, lai vadi un pagarinātāji nesaskartos ar ūdeni, eļļu un asām malām.

Nodrošiniet, lai kabelis netiktu iespiests starp priekšmetiem, piemēram, durvīs, nožogojumos vai līdzīgās konstrukcijās.

- Nelietojiet akumulatora lādētāju viegli uzliesmojošu materiālu vai materiālu, kas var izraisīt koroziju, tuvumā. Pārlicinieties, vai akumulatora lādētājs nav pārsegts. Ja konstatējat dūmus vai uguni, izraujiet akumulatora lādētāja kontaktdakšu.
- Lādējiet akumulatoru tikai telpās, kur ir laba gaisa plūsma un kur tas nav pakļauts saules gaismai. Nelādējiet akumulatoru ārpus telpām. Nelādējiet akumulatoru mitrumā.
- Akumulatora lādētāju izmantojiet tikai vietās, kur temperatūra ir no 5 °C (41 °F) līdz 40 °C (104 °F). Izmantojiet lādētāju labi vēdināmā un sausā vietā, kur nav putekļu.
- Neievietojiet nekādus priekšmetus akumulatora lādētāja dzesēšanas atverēs.
- Nekādā gadījumā akumulatora lādētāja spaiļes nesavienojiet ar metāla

priekšmetiem, jo tas var izraisīt akumulatora lādētāja īssavienojumu.

- Izmantojiet apstiprinātas kontaktligzdas, kas nav bojātas. Pārļiecinieties, vai akumulatora lādētāja vads nav bojāts. Ja tiek izmantoti pagarinātāji, pārļiecinieties, vai tie nav bojāti.

Norādījumi par drošu apkopi



BRĪDINĀJUMS: Pirms veicat produkta apkopi, izlasiet brīdinājuma norādījumus.

- Noņemiet akumulatoru, pirms veicat apkopi, citas pārbaudes vai montējat produktu.
- Operators drīkst veikt tikai šajā lietotāja rokasgrāmatā norādītos apkopes un servisa darbus. Par plašākiem apkopes un servisa darbiem

sazinieties ar jūsu apkopes nodrošinātāju.

- Netīriet akumulatoru un tā lādētāju ar ūdeni. Spēcīgs mazgāšanas līdzeklis var radīt plastmasas bojājumus.
- Neveicot apkopi, samazinās produkta dzīves cikls un palielinās nelaimes gadījumu risks.
- Īpaša apmācība ir nepieciešama visiem apkopes un remontdarbiem, jo īpaši šī produkta drošības ierīcēm. Ja visas šajā lietotāja rokasgrāmatā norādītās pārbaudes netiek apstiprinātas pēc apkopes veikšanas, sazinieties ar apkopes nodrošinātāju. Mēs garantējam profesionālu remontdarbu un apkopes pieejamību jūsu produktam.
- Vienmēr izmantojiet tikai oriģinālās detaļas.

Montāža

Ievads



BRĪDINĀJUMS: Pirms izstrādājuma montāžas izlasiet un izprotiet drošības norādījumus.

Roktura montāža

1. Noņemiet fiksatoru un piestipriniet rokturi, kā parādīts attēlā.

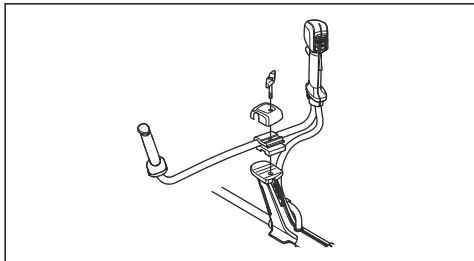

2. Cieši pievelciet fiksatoru.
3. Uzvelciet uzkabi un iekariet izstrādājumu no apturēšanas punkta.
4. Noregulējiet rokturi, lai novietotu izstrādājumu piemērotā darba pozīcijā.



5. Pilnībā pievelciet rokturi.

Iekāršanas cilpas montāža

1. Iestumiet fiksējošo daļu (A) iekāršanas cilpā.

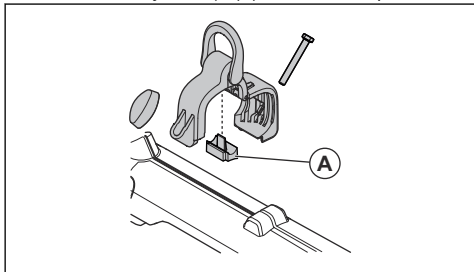

2. Uzstādiet uz vārpstas iekāršanas cilpu.

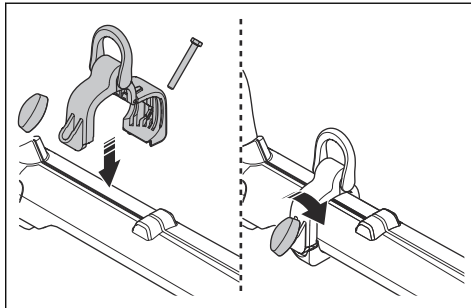

3. Savienojiet iekāršanas cilpas galus.
4. Ievietojiet skrūvi.
5. Uzlieciet fiksatoru uz skrūves.
6. Pievelciet fiksatoru.

Trimera aizsarga uzstādīšana

1. Uzstādiet trimera galvai piemērotu trimera aizsargu, skatiet *Piederumi lpp. 66*.
2. Trimera aizsargu uzāķēji uz turētāja āķa (A).
3. Aplieciet trimera aizsargu ap vārpstu un piestipriniet ar skrūvi (B) vārpstas otrā pusē.

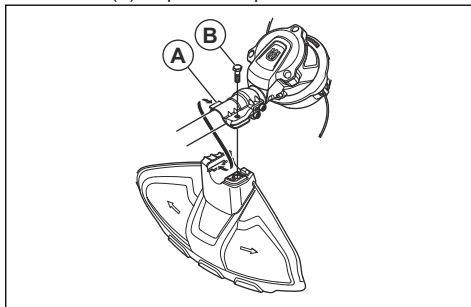

Asmens montāža



IEVĒROJIET: Izmantojiet tikai apstiprinātu asmeņu aizsargu. Skatiet šeit: *Piederumi lpp. 66*.

1. Novietojiet izstrādājuma korpusu uz līdzenas virsmas, lai pārliecinātos, ka asmens ir pareizi uzstādīts.

2. Piestipriniet asmens aizsargu (A) uz vārpstas, skatiet *Trimeru aizsarga uzstādīšana lpp. 54.*

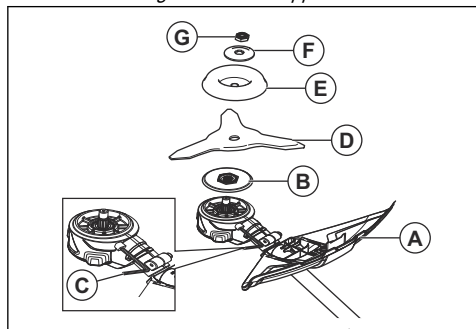

3. Uz dzenamās vārpstas uzstādiat piedziņas disku (B).
4. Griežiet dzenamo vārpstu, līdz viena no piedziņas diska atverēm salāgojas ar atbilstošu atveri zobratu korpusā.
5. Pievelciet fiksācijas skrūvi (C) ar sešstūra atslēgu, lai fiksētu vārpstu.
6. Uzlieciet asmeni (D) un balsta cilindru (E) uz dzenamās vārpstas.
7. Uz dzenamās vārpstas uzstādiat atspērpaplāksni (E).
8. Uzstādiat uzgriezni (G). Turiet uzgriežnatslēgas kātu iespējami tuvāk asmens aizsargam. Lai pievilktu uzgriezni, uzgriežnatslēga jāgriež rotācijai pretējā virzienā pretēji pulkstenrādītāju virzienam. Uzgrieznis ir jāpievelk ar 35-50 Nm (3,5-5 kpm), izmantojot uzsmavas atslēgu, kas atrodas jūsu darba rīku komplektā.

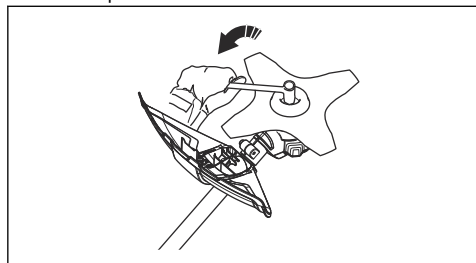

Fiksācijas uzgriežņa piestiprināšana un noņemšana



BRĪDINĀJUMS: Apturiet dzinēju, izmantojiet aizsargcimdus un esiet piesardzīgs, rīkojoties ar griešanas ierīces asajām malām.

Fiksācijas uzgriezni izmanto dažu veidu griešanas ierīču piestiprināšanai. Fiksācijas uzgriežņiem ir kreisās puses vītne.

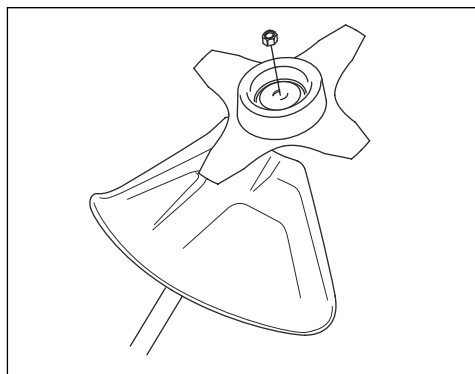

- Lai piestiprinātu, pievelciet fiksācijas uzgriezni pretēji griešanas ierīces griešanās virzienam.
- Lai noņemtu fiksācijas uzgriezni, atskrūvējiet to griešanas ierīces griešanās virzienā.
- Lai atlaistu un pievilktu fiksācijas uzgriezni, izmantojiet uzgriežnatslēgu ar garu kātu. Bultiņa attēlā norāda vietu, kur jālieto uzgriežnatslēga.

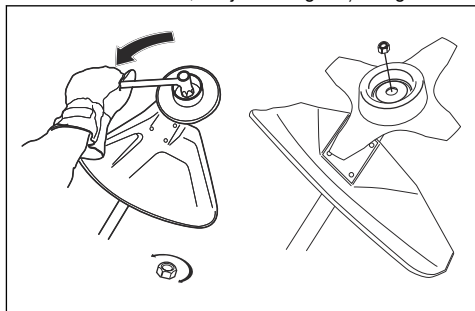

BRĪDINĀJUMS: Atlaižot un pievelkot fiksācijas uzgriezni, pastāv iespēja savainoties ar zāga asmens zobiem. Veicot šo darbību, vienmēr turiet rokas tā, lai tās aizsargā asmens aizsargs.

Piezīme: Pārbaudiet, vai fiksācijas uzgriezni nevar pagriezt ar pirkstiem. Nomainiet pretuzgriezni, ja neilona oderējuma pretestība nav vismaz 1,5 Nm. Uzgrieznis jāmaina, kad tas uzskrūvēts apmēram 10 reizes.

Stiprinājuma (drošības jostas) regulēšana



BRĪDINĀJUMS: Izstrādājumam vienmēr jābūt pareizi pievienotam stiprinājumam. Nelietojiet defektīvu stiprinājumu.

1. Uzlieciet drošības jostu.
2. Pievienojiet izstrādājumu stiprinājumam.
3. Noregulējiet uzskabi labākajā darba stāvoklī.

4. Noregulējiet sānu siksnas tā, lai izstrādājuma svars balstītos vienādi uz abiem pleciem.



5. Regulējiet uzkaubi, līdz griešanas ierīce ir paralēli zemei.
6. Ļaujiet, lai griešanas ierīce viegli atspiežas pret zemi. Noregulējiet stiprinājuma skavu, lai pareizi līdzsvarotu izstrādājumu.

Piezīme: Ja izmantojat zāles asmeni, tam ir jābūt līdzsvarotam apmēram 10 cm/4 collu augstumā virs zemes.

Darbība

Ievads



BRĪDINĀJUMS: Pirms produkta lietošanas izlasiet un izprotiet drošības norādījumus.

Izstrādājuma pārbaude pirms izmantošanas

- Pārbaudiet, vai motors nav nefīrs un saplaisājis. Izmantojiet suku, lai notīrītu zāli un lapas no motora. Ja nepieciešams, lietojiet aizsargcimdus.
- Pārbaudiet, vai trimera galva ir pilnībā piestiprināta izstrādājumam.
- Veiciet drošības pārbaudes, uzturēšanu un apkopi, kas aprakstīta šajā rokasgrāmatā.
- Pārliecinieties, vai izstrādājums nav bojāts. Pārbaudiet vai visas skrūves un uzgriežņi ir pievilkti.
- Pārbaudiet, vai uz asmens nav plaisu. Plaisas parasti rodas, ja izveidojat pārāk asus stūrus zobu apakšā, kamēr asināt asmeni. Plaisas var rasties arī tad, ja izmantojat asmeni ar neasiem zobiem. Ja asmens ir bojāts, nomainiet to.

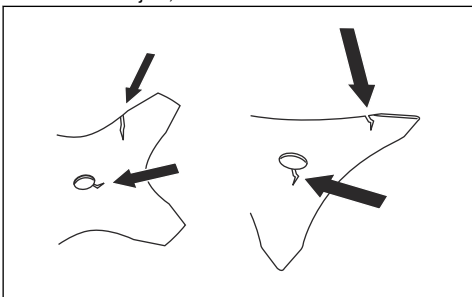

- Pārbaudiet, vai balsta atlokā nav plaisu. Ja balsta atloks ir bojāts, nomainiet to.

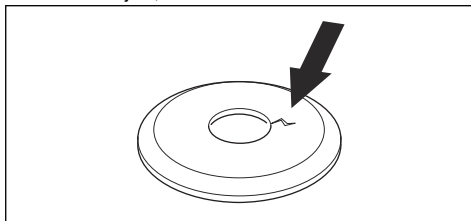

- Pārbaudiet, vai nav samazināts griezes moments uz pretuzgriežni. Pretuzgriežņa griezes momentam jābūt vismaz 1,5 Nm. Kontruzgriežņa griezes momentam ir jābūt starp 35–50 Nm.

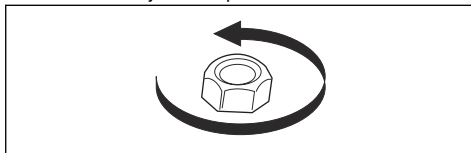

- Pārbaudiet, vai asmens aizsargs nav bojāts vai iekļausis. Nomainiet asmens aizsargu, ja tas ir saņēmis sitienu vai tajā ir plaisas. Nekad nelietojiet izstrādājumu bez aizsarga vai ar bojātu aizsargu.

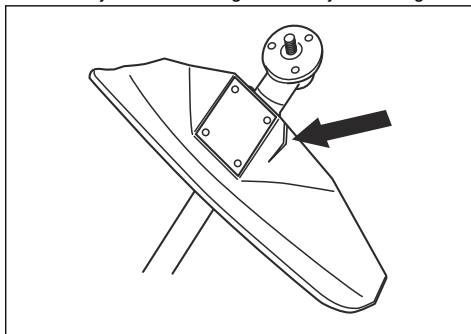

- Pārbaudiet, vai trimmera galva un griešanas ierīces aizsargs nav bojāti vai ielaisījuši. Nomainiet trimmera galvu un griešanas ierīces aizsargu, ja tie ir saņēmuši sitienu vai tajos ir plaisas.

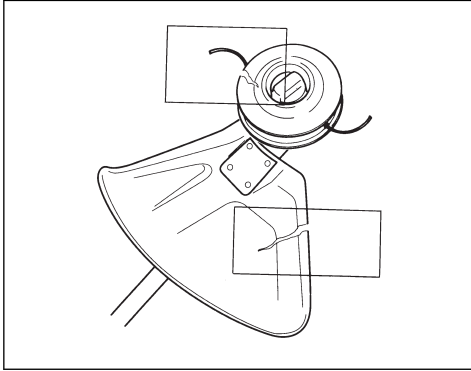

- Pārļiecinieties, ka visi pārsegi, aizsargi, rokturi un griešanas aprīkojums ir pareizi piestiprināti un nav bojāti, pirms ieslēgt izstrādājumu.

Akumulatora lādētāja pievienošana

1. Pieslēdziet akumulatora lādētāju atbilstoši spriegumam un frekvencei, kas ir norādīta uz nominālu plāksnītes.
2. Ievietojiet kontaktdakšu zemētā kontaktligzdā. Vienreiz iemīrogosies akumulatora lādētāja zaļais LED indikators.

Piezīme: Akumulators netiek lādēts, ja tā temperatūra pārsniedz 50 °C/122 °F. Ja temperatūra pārsniedz 50 °C/122 °F, akumulatora lādētājs pirms uzlādes atdzēsē akumulatoru.

Akumulatora uzlāde

Piezīme: Ja akumulatoru lietojat pirmo reizi, uzlādējiet to. Jauns akumulators ir uzlādēts tikai par 30%.

1. Pārļiecinieties, vai akumulators ir sauss.
2. Ievietojiet akumulatoru lādētājā.

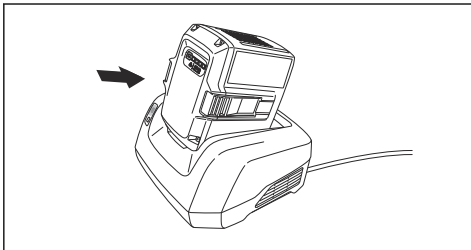

3. Pārļiecinieties, vai iedegas akumulatora lādētāja zaļais uzlādes indikators. Tas nozīmē, ka akumulators ir pareizi savienots ar akumulatora lādētāju.

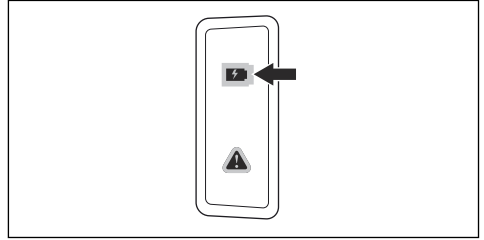

4. Kad deg visi akumulatora LED indikatori, akumulators ir pilnībā uzlādēts.

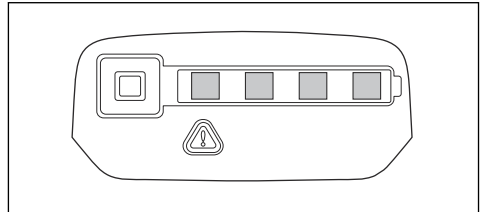

5. Lai akumulatora lādētāju atvienotu no elektrofīkla kontaktligzdas, izraujiet kontaktdakšu. Neraujiet kabeli.
6. Izņemiet akumulatoru no lādētāja.

Piezīme: Lai iegūtu papildinformāciju, skatiet akumulatora un akumulatora lādētāja rokasgrāmatas.

Akumulatoru savienošana ar produktu



BRĪDINĀJUMS: Produktā izmantojiet tikai Husqvarna oriģinālos akumulatorus.

1. Pārļiecinieties, vai akumulators ir pilnībā uzlādēts.
2. Iebīdīet akumulatoru izstrādājuma akumulatora turētājā. Atskatot klikšķim, akumulators automātiski nofiksējas.

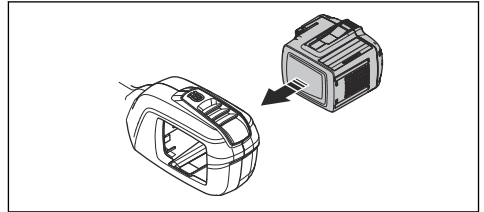

IEVĒROJĪET: Ja akumulators viegli neieslīd akumulatora turētājā, akumulators nav pareizi uzstādīts. Pretējā gadījumā izstrādājums var tikt bojāts.

3. Pārliecinieties, vai akumulators ir pareizi uzstādīts.

Akumulatora informācija

Skatiet akumulatora lietotāja rokasgrāmatu, lai uzzinātu, kā pareizi izmantot akumulatoru.

Izstrādājuma iedarbināšana

Piezīme: Izstrādājums atpazīst griešanas ierīci, kad tiek nomainīta griešanas ierīce, izstrādājums tiek iedarbināts un nospiesta drosele. Izstrādājums aptur darbību un mirgo LED lampiņa, līdz drosele tiek atlaista un pārvietojas atpakaļ sākuma pozīcijā. Griešanas ierīce šajā brīdī ir identificēta un sagatavota darbam.

1. Nospiediet un turiet iedarbināšanas pogu, kamēr iedegas zaļā LED lampiņa.

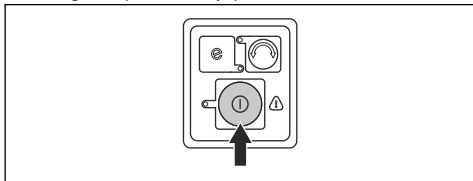

2. Regulējiet ātrumu ar spēka sprūdu.

Izstrādājuma darbināšana

Automātiskās izslēgšanas funkcija

Izstrādājumam ir izslēgšanas funkcija, kas aptur izstrādājumu, ja tas netiek izmantots. Nodzīest zaļā LED lampiņa ar iedarbināšanas/apturēšanas indikāciju, un izstrādājuma darbība tiek apturēta pēc 120 sekundēm.

SavE funkcijas ieslēgšana

Šim izstrādājumam ir enerģijas taupīšanas funkcija. SavE funkcija nodrošina ilgāku darba laiku no akumulatora.

1. Nospiediet pogu SavE, lai sāktu izmantot funkciju. Ja funkcija ir ieslēgta, iedegas zaļā LED lampiņa.

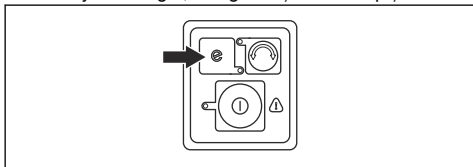

2. Nospiediet pogu SavE vēlreiz, lai pārtrauktu izmantot SavE funkciju.

Lai mainītu trimera galvas darbības virzienu

Ir iespējams mainīt trimera galvas darbības virzienu. To iespējams izdarīt pilnā ātrumā vai apturētā stāvoklī. Rūpnīcā trimera galva ir noregulēta, lai to pagrieztu pulksteņrādītāja kustības virzienā. Zaļā LED lampiņa nedeg, kad trimera galva tiek pagriežta pulksteņrādītāja kustības virzienā.

1. Nospiediet darbības virziena pogu, lai pagrieztu trimera galvu pretēji pulksteņrādītāja kustības virzienam. Zaļā LED lampiņa iedegas, kad trimera galva tiek pagriežta pretēji pulksteņrādītāja kustības virzienam.

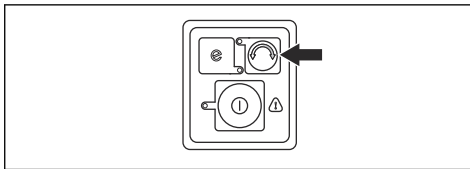

Piezīme: Trimmera auklu ir vieglāk izņemt un pagarināt tad, kad trimmera galva griežas pulksteņrādītāja kustības virzienā.

Nogrieztā materiāla izņemšana no zāles asmens/zāles griezēja

Ja tiek izmantots zāles asmens/zāles griezējs, griešanās virziens ir pretējs pulksteņrādītāja kustības virzienam. Zaļa LED lampiņa norāda, ka zāles asmens/zāles griezējs griežas pretēji pulksteņrādītāja kustības virzienam. Mainiet griešanās virzienu uz pulksteņrādītāja kustības virzienu, lai izņemtu nogrieztu materiālu no zāles asmens/zāles griezēja.

1. Nospiediet griešanās virziena pogu, lai mainītu griešanās virzienu.

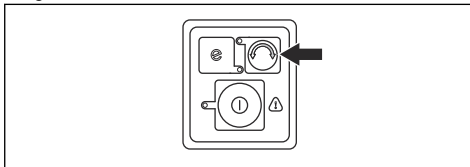

Piezīme: Kad griešanās virziens tiek mainīts uz pulksteņrādītāja kustības virzienu, nogrieztais materiāls tiek atbrīvots no zāles asmens/zāles griezēja. Zāles asmens/zāles griezēja ātrums īslaicīgi samazinās, pirms tas atkal griežas pretēji pulksteņrādītāja kustības virzienam.

Izstrādājuma līdzsvarošana

- Pievienojiet stiprinājumu (drošības jostu) pie atbalsta āķa (A) vai iekāršanas cilpas (B) uz izstrādājuma.

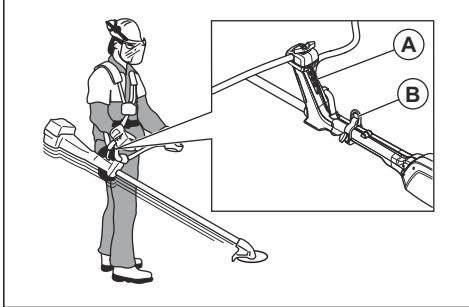

- Turiet griešanas ierīci paralēli zemei.
- Izstrādājums ir pareizi līdzsvarots, kad asmens ir griešanas augstumā tuvu zemei.

Lai apgrieztu zāli ar trimera galvu

Zāles apgriešana

1. Turiet trimera galvu slīpi tieši virs zemes. Nespiediet trimera auklu tieši zālē.

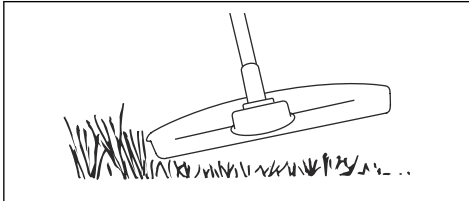

2. Saīsiniet trimera auklu par 10–12 cm/4–4,75 collām.
3. Samaziniet dzinēja apgriezienu skaitu, lai samazinātu augiem nodarīta kaitējuma risku.
4. Veicot griešanu objektu tuvumā, izmantojiet 80% jaudas.

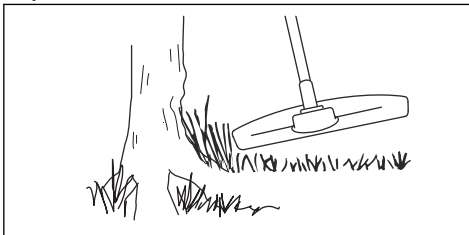

Zāles iztīrīšana

1. Turiet trimera galvu virs zemes līmeņa.
2. Sasveriet trimera galvu.
3. Apgrieziet ar trimera auklas galu apkārt darba zonā esošajiem objektiem.



IEVĒROJĒT: Apgrieziet zāli. Citi objekti, kurus aizskar trimera aukla, palielina trimera auklas nodilumu.

4. Izmantojiet 80% ātrumu, apgriežot un iztīrot augu valsti. Tādējādi tiek samazināts trimera galvas un trimera auklas nodilums.

Zāles griešana

1. Veicot zāles griešanu, trimera auklai jābūt paralēli zemei.

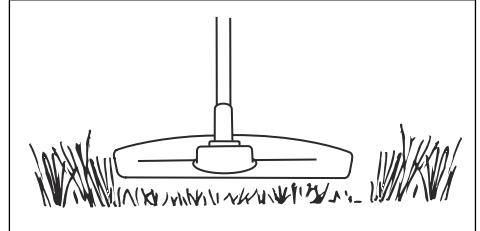

2. Nespiediet trimera galvu pret zemi. Pretējā gadījumā izstrādājums var tikt bojāts.
3. Griežot zāli, virziet izstrādājumu horizontālā virzienā no vienas puses uz otru. Izmantojiet maksimālo ātrumu.

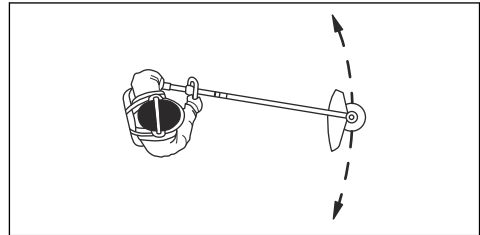

Zāles aizslaucīšana

Gaisa plūsmu no rotējošās trimmera auklas var izmantot, lai aizvāktu zāli no teritorijas.

1. Turiet trimmera galvu un tās auklu paralēli zemei un virs zemes.
2. Pilnībā izmantojiet droseli.
3. Virziet trimmera galvu no vienas puses uz otru un aizslaukiet zāli.



BRĪDINĀJUMS: Nofīriet trimmera galvas pārsegu katru reizi, kad piestiprināt jaunu trimmera auklu, lai novērstu līdzsvara trūkumu un vibrāciju rokturos. Pārbaudiet arī pārējās trimmera galvas daļas un vajadzības gadījumā tās nofīriet.

Zāles griešana ar zāles asmeni

1. Stāviet stabili ar izplestām kājām.

2. Ļaujiet, lai balsta blodiņa viegli atspiežas pret zemi. Rīkojieties šādi, lai aizsargātu asmeni pret saskari ar zemi.
3. Veiciet sāniskas kustības no labās uz kreiso pusi, lai iegūtu tīru vēzienu un griešanu veiktu ar asmens kreiso pusi (starp 8 un 12).

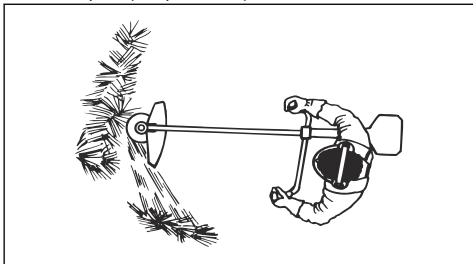

4. Ļaujot zāli, sasveriet asmeni pa kreisi.

Piezīme: Zāle tiks nopļauta līnijā, lai to būtu vieglāk savākt.

5. Izmantojiet sāniskas kustības no kreisās uz labo pusi, lai atgriezenisko vēzienu.
6. Strādājiet ritmiski.
7. Pārvietojieties uz priekšu un stāviet stingri.
8. Apturiet dzinēju.
9. Noņemiet izstrādājumu no stiprinājuma (drošības jostas) klipša.
10. Novietojiet izstrādājumu uz zemes.
11. Savāciet nogrieztu materiālu.

Izstrādājuma izslēgšana

1. Atlaidiet spēka sprūdu vai spēka sprūda aizturi.

2. Nospiediet ieslēgšanas/apturēšanas pogu, līdz nodziest zaļā LED lampiņa.
3. Nospiediet atlaišanas pogas uz akumulatora un izņemiet akumulatoru.

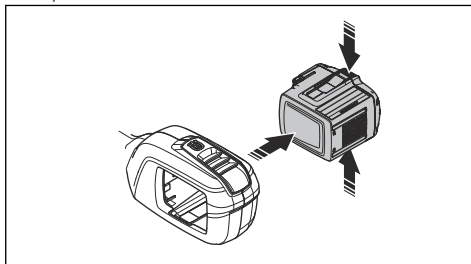

Stūres novietošana transportēšanas pozīcijā

1. Atskrūvējiet fiksatoru.
2. Stūri pagrieziet pulksteņa rādītāja kustības virzienā, lai droseles rokturis pieskaras akumulatoram.
3. Pagrieziet rokturi ap vārpstu.

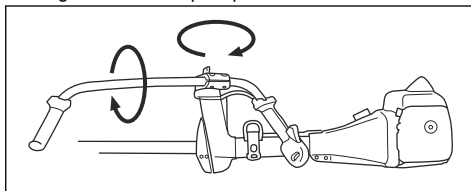

4. Piegrieziet fiksatoru.

Tehniskā apkope

Ievads



BRĪDINĀJUMS: Pirms ķēdes zāģa apkopes veikšanas izlasiet un izprotiet sadaļu par drošības pasākumiem.

Apkopes grafiks



BRĪDINĀJUMS: Pirms veicat apkopi, izņemiet akumulatoru.

Tālāk ir redzams produkta apkopes darbību saraksts. Plašāku informāciju skatiet šeit: *Tehniskā apkope lpp. 60.*

Apkope	Katru dienu	Reizi nedēļā	Reizi mēnesī
Tīriet izstrādājuma ārējās daļas ar sausu drānu. Neizmantojiet ūdeni.	X		
Pārlicinieties, vai iedarbināšanas/apturēšanas poga darbojas pareizi un nav bojāta.	X		

Apkope	Katru dienu	Reizi nedēļā	Reizi mēnesī
Pārbaudiet, vai spēka sprūds un spēka sprūda bloķēšanas funkcija darbojas pareizi un atbilstoši drošības noteikumiem.	X		
Pārliedzieties, ka visas vadības ierīces darbojas un nav bojātas.	X		
Rokturiem jābūt sausiem un tīriem no smērvielas un eļļas.	X		
Pārliedzieties, vai griešanas ierīce nav bojāta. Ja griešanas ierīce ir bojāta, nomainiet to.	X		
Pārbaudiet, vai griešanas ierīces aizsargs nav bojāts. Ja griešanas ierīces aizsargs ir bojāts, nomainiet to.	X		
Pārliedzieties, vai skrūves un uzgriežņi ir stingri pievilkti.	X		
Pārbaudiet, vai darbojas akumulatora atbrīvošanas pogas un vai tās fiksē vietā izstrādājuma akumulatoru.	X		
Pārbaudiet, vai akumulatora lādētājs nav bojāts un darbojas pareizi.	X		
Pārliedzieties, vai akumulators nav bojāts.	X		
Pārliedzieties, vai akumulators ir uzlādēts.	X		
Pārliedzieties, vai akumulatora lādētājs nav bojāts.	X		
Pārbaudiet visus kabelus un savienojumus. Pārliedzieties, vai tie nav bojāti un netīri.		X	
Pārbaudiet savienojumus starp akumulatoru un izstrādājumu. Pārbaudiet savienojumu starp akumulatoru un akumulatora lādētāju.			X

Akumulatora un akumulatora lādētāja pārbaude

1. Pārbaudiet, vai akumulators nav bojāts, piemēram, vai tajā nav plaisu.
2. Pārbaudiet, vai akumulatora lādētājs nav bojāts, piemēram, vai tajā nav plaisu.
3. Pārliedzieties, vai akumulatora lādētāja savienojuma vads nav bojāts un vai tajā nav plaisu.

Produkta, akumulatora un akumulatora lādētāja tīrīšana

1. Pēc lietošanas tīriet produktu ar sausu drānu.
2. Tīriet akumulatoru un akumulatora lādētāju ar sausu drānu. Akumulatora vadotnes slīdēm ir vienmēr jābūt tīrām.
3. Pārliedzieties, vai akumulatora un akumulatora lādētāja spailes ir tīras, pirms akumulators tiek ievietots akumulatora lādētājā vai produktā.

Trimera auklas pārbaude

Izmantojiet tikai lietošanai ieteicamo trimmera auklu. Skatiet attēlu rokasgrāmatas beigu lappusēs.

1. Ievietojiet auklu atverē uz izstrādājuma pārsega, lai pārliedzīnātos, vai tā atbilst ieteikumam.

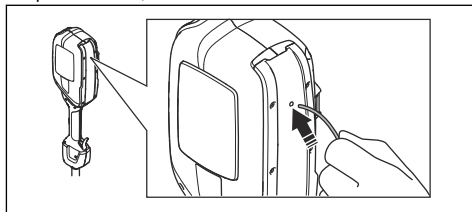

Trimera galvas nomaiņa

Piezīme: Lai pagarinātu auklas darba mūžu, to var dažas dienas pamērcēt ūdenī pirms uzlikšanas. Tādējādi aukla kļūs izturīgāka.

1. Nospiediet trimera galvas fiksējošās skavas un noņemiet trimera galvu un trimera auklu.

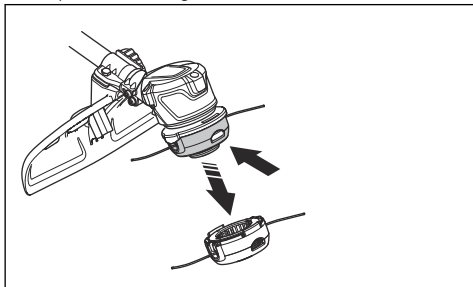

2. Izvelciet auklas montāžas bloku.

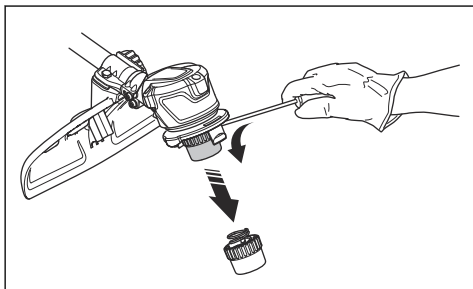

3. Noņemiet trimera galvu nofiksējošo uzgriezni un dzenošo disku.

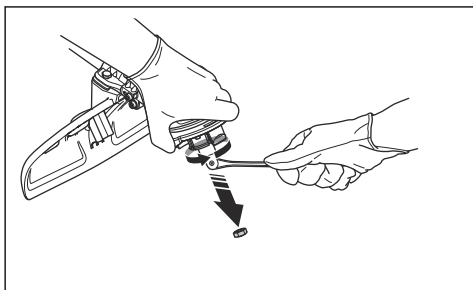

4. Nomainiet trimera galvu.
5. Uzskrūvējiet uzgriezni.
6. Uzstādiet auklas montāžas bloku.
7. Uzstādiet trimera galvu.

Zāles naža un zāles asmens asināšana



BRĪDINĀJUMS: Apturiet ierīci. Lietojiet aizsargcimdus.



BRĪDINĀJUMS: Vienmēr atbrīvojieties no asmens, kas ir bojāts. Nemēģiniet iztaisnot saliektu vai savērptu asmeni un izmantoj to vēlreiz.

- Lai pareizi uzasinātu zāles nazi vai zāles asmeni, skatiet instrukcijas, kas ir pievienotas griešanas ierīcei.
- Lai nodrošinātu līdzsvaru, visas malas uzasiniet vienādi.
- Izmantojiet viengabala plakano vīli.

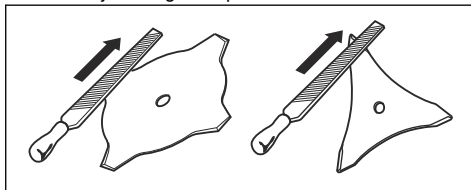

Problēmu novēršana

Tastatūra

LED indikatoru displejs	Iespējamās kļūmes	Iespējamā rīcība
Mirgojoša zaļā aktivizēšanas gaismas diode.	Akumulators izlādējies.	Uzlādējiet akumulatoru.
	Nosakiet griešanas ierīci.	Atlaidiet droseli.

LED indikatoru displejs	Iespējamās kļūmes	Iespējamā rīcība
Mirgo sarkana kļūdas LED lampiņa.	Spēka sprūds un aktivēšanas poga tiek nospiesti vienlaicīgi.	Atlaidiet spēka sprūdu, lai izstrādājums tiktu aktivizēts.
	Pārslodze.	Griešanas ierīce ir iestrēgusi, izslēdziet izstrādājumu.
		Izņemiet akumulatoru. Notīriet griešanas ierīci no nevēlamiem materiāliem.
Temperatūras nobīde.	Ļaujiet produktam atdzist.	
Izstrādājums nesāk darboties.	Neīrumi akumulatora savienotājos.	Notīriet akumulatora savienotājus ar saspiegtu gaisu vai ar mīkstu birsti.
Kļūdas LED deg ar sarkanu gaismiņu.	Produktam ir nepieciešama apkope.	Sazinieties ar apkopes pārstāvi.

Akumulators

Problēma	Iespējamās kļūmes	Iespējamais risinājums
Mirgo zaļā LED lampiņa.	Akumulators izlādējies.	Uzlādējiet akumulatoru.
Mirgo sarkans kļūdu LED indikators.	Akumulators ir tukšs.	Uzlādējiet akumulatoru.
	Temperatūras nobīde.	Akumulatoru drīkst izmantot temperatūrā no -10°C (14°F) līdz 40°C (104°F).
	Pārspriegums.	Izņemiet akumulatoru no lādētāja.
Iedegas sarkans kļūdu LED indikators.	Pārāk liela elementu atšķirība (1 V).	Sazinieties ar vietējo apkopes sniedzēju.

Akumulatora lādētājs

LED indikatoru displejs	Iespējamās kļūmes	Iespējamā rīcība
Mirgo kļūdu LED indikators	Temperatūras nobīde.	Izmantojiet akumulatora lādētāju temperatūrā no 5°C (14°F) līdz 40°C (104°F).
	Pārspriegums.	Pārbaudiet, vai tīkla spriegums ir tāds pats, kā norādīts uz izstrādājuma tehnisko datu plāksnītes. Izņemiet akumulatoru no lādētāja.

LED indikatoru displejs	Iespējamās kļūmes	Iespējamā rīcība
Iedegas sarkanā kļūdas LED lampiņa.		Sazinieties ar apkopes pārsnāvi.

Pārvadāšana, glabāšana un utilizēšana

Pārvadāšana un uzglabāšana

- Komplektācijā iekļautie litija jonu akumulatori atbilst bīstamo preču normatīvo aktu prasībām.
- Ievērojiet īpašās prasības, kas sniegtas uz iepakojuma un uzlīmēm attiecībā uz komerciālu transportēšanu, kā arī trešo pušu un sūtīšanas aģentu prasības.
- Pirms nosūtāt produktu, konsultējieties ar bīstamo preču apstrādes speciālistu. Ievērojiet visus spēkā esošos nacionālos likumus.
- Kad ievietojat akumulatoru iepakojumā, atvērtiem kontaktiem pievienojiet līmlenti. Ievietojiet akumulatoru iepakojumā cieši, lai novērstu kustēšanos.
- Transportēšanas vai glabāšanas nolūkos izņemiet akumulatoru.
- Novietojiet akumulatoru un akumulatora lādētāju sausā vietā, kuru neietekmē mitrums un sals.
- Neglabājiet akumulatoru vietās, kur var rasties statiskā elektrība. Neglabājiet akumulatoru metāla kārbā.
- Novietojiet akumulatoru glabāšanai vietā, kur temperatūra ir diapazonā no 5 °C (41 °F) līdz 25 °C (77 °F) un kas nav pakļauta tiešai saules gaismai.
- Novietojiet lādētāju glabāšanai vietā, kur temperatūra ir diapazonā no 5 °C (41 °F) līdz 45 °C (113 °F) un kas nav pakļauta tiešai saules gaismai.
- Pirms akumulatoru novietošanas ilgstošai uzglabāšanai, uzlādējiet to par 30–50%.
- Novietojiet akumulatora lādētāju slēgtā un sausā vietā.

- Uzglabāšanas laikā neturiet akumulatoru lādētāja tuvumā. Neļaujiet bērniem un citām nesankcionētām personām pieskarties aprīkojumam. Glabājiet aprīkojumu slēdzamā vietā.
- Noīrēt produktu un veiciet pilnu apkopi, pirms novietojat produktu ilgstošai glabāšanai.
- Izmantojiet transportēšanas aizsargvāku uz produkta, lai novērstu traumas vai produkta bojājumus transportēšanas vai glabāšanas laikā.
- Transportēšanas laikā nostipriniet produktu droši.

Akumulatora, lādētāja un produkta likvidācija

Tālāk esošais simbols nozīmē, ka produkts nav sadzīves atkritumi. Utilizējiet to elektrisko un elektronisko ierīču pārstrādes uzņēmumā. Tādējādi tiek samazināta kaitīgā ietekme uz vidi un cilvēkiem.

Lai iegūtu papildinformāciju, sazinieties ar vietējām iestādēm, sadzīves atkritumu apsaimniekotāju vai izplatītāju.

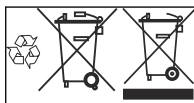

Piezīme: Simbols ir redzams uz produkta vai produkta iepakojuma.

Tehniskie dati

Tehniskie dati

	520iRX
Motors	
Motora tips	BLDC (bezsku) 36 V
Dzenamās vārpstas apgriezienu skaits, apgr./min	5500
Pļaušanas platums, cm	400

	520iRX
Svars	
Svars bez akumulatora, kg	3,8
Svars ar akumulatoru (kg)	5.1
Aizsardzības līmenis pret ūdeni	
IPX4 ⁵	Jā
Trokšņa emisija⁶	
Skaņas jaudas līmenis, izmērītais dB(A)	92
Skaņas jaudas līmenis, garantētais L _{WA} dB (A)	96
Trokšņu līmeņi⁷	
Ekvivalents skaņas spiediena līmenis pie operatora auss, mērīts atbilstoši standartam EN ISO 60335-2-91 un ISO 22868, dB (A):	82
Vibrācijas līmeņi⁸	
Vibrācijas līmeņi pie rokturiem, mērīti atbilstoši standartam ISO 22867, m/s ²	
Aprīkots ar trimera galvu (oriģināls), pa kreisi/pa labi	1.2/0.7
Aprīkots ar zāles asmeni (oriģināls), pa kreisi/pa labi	2.8/1.6

Apstiprinātie akumulatori

Šim produktam lietojiet tikai oriģinālos BLi akumulatorus.

Apstiprinātie akumulatoru lādētāji

Akumulatora lādētājs	QC330	QC500
Ieejas spriegums, V	100–240	100–240
Frekvence, Hz	50-60	50-60
Jauda, W	330	500

⁵ Husqvarna rokas akumulatora izstrādājumi, kam ir apzīmējums IPX4, atbilst šīm prasībām, ja izstrādājums tam ir apstiprināts

⁶ Atbilstoši EK direktīvai 2000/14/EK trokšņa emisija apkārtne ir mērīta kā skaņas jauda (L_{WA}). Atšķirība starp garantēto un izmērīto skaņas jaudas līmeni ir tāda, ka garantētā skaņas intensitātes līmeņa mērījuma rezultāts ietver arī izkliedi mērījuma rezultātā un atšķirības dažādām tā paša modeļa ierīcēm atbilstoši direktīvai 2000/14/EK.

⁷ Sniegtajos datos par ekvivalenta skaņas spiediena līmeni ierīcei ir tipiska statistiskā 3 dB (A) izkliede (standartnovirze).

⁸ Sniegtajos datos par vibrācijas līmeni ir tipiska 2 m/s² statistiskā izkliede (standarta novirze).

Piederumi

Apstiprinātie piederumi

Apstiprināts piederums	Tips	Griešanas ierīces aizsargs, Nr.	Izstrādājuma numurs
Trimera galva	T25B (Ø 2,0–2,4 mm Whisper līnija)	577 01 83-03	
Zāles asmens/zāles griezējs	Zāles asmens 255-4 (Ø 255, 4 zobi)	577 01 83-03	
	Zāles asmens 255-3 (Ø 255, 3 zobi)	577 01 83-03	
Iekāršanas cilpa			590 28 23-01

EK atbilstības deklarācija

EK atbilstības deklarācija

Husqvarna AB, SE-561 82 Huskvarna, Zviedrija, tālr. nr.: +46-36-146500 apliecina, ka akumulatora trimeris **Husqvarna 520iRX** ar sērijas numuriem no 2016 uz priekšu (gada un nedēļas skaitlis, kam seko sērijas numurs, ir skaidri norādīts uz datu plāksnītes), atbilst prasībām, kas noteiktas šajā PADOMES DIREKTĪVĀ:

- 2006. gada 17. maijs, Direktīva **2006/42/EK**, "par mašīnu tehniku".
- 2014. gada 26. februāra direktīva **2014/30/ES** "par elektromagnētisko saderību".
- 2000. gada 8. maija direktīva **2000/14/EK** "par trokšņa emisiju vidē".
- 2011. gada 8. jūnija direktīva **2011/65/ES** "par dažu bīstamu vielu izmantošanas ierobežošanu".

Ir piemēroti šādi standarti:

EN 60335-1:2012+A11:2014, EN ISO 11806-1:2011, EN 55014-1:2006+A1:2009+A2:2011, EN 55014-2:2015, EN 50581:2012

SMP Svensk Maskinprovning AB, Box 7035, SE-750 07 Uppsala, Zviedrija, ir veicis EK direktīvu prasībām piemērotu pārbaudi atbilstoši direktīvas par mašīnām (2006/42/EK) 12. pantam, 3b punktam.

SMP Svensk Maskinprovning AB ir arī apstiprinājis līgumu saskaņā ar Padomes Direktīvas 2000/14/EK V pielikumu. Sertifikāta numurs: **01/1610/006**.

Intertek Semko AB, Box 1103, SE-164 22 Kista, Zviedrija, ir izsniedzis uzņēmumam Husqvarna AB brīvprātīgu apstiprinājumu.

Lai iegūtu informāciju par trokšņa izplūdi, skatiet sadaļu *Tehniskie dati lpp. 64*.

Huskvarna 2018-09-28



Pērs Martinsons (Pär Martinsson), izstrādes nodaļas vadītājs (pilnvarotais Husqvarna AB pārstāvis, kas atbild par tehnisko dokumentāciju)

TURINYS

Įvadas.....	68	Gedimai ir jų šalinimas.....	96
Sauga.....	70	Transportavimas, saugojimas ir utilizavimas.....	97
Surinkimas.....	87	Techniniai duomenys.....	99
Naudojimas.....	89	Priedai.....	100
Priežiūra.....	94	EB atitikties deklaracija.....	101

Įvadas

Gaminio aprašas

Husqvarna520iRX yra akumuliatorinė žoliapjovė su elektriniu varikliu.

Nuolat stengiamės padidinti jūsų saugumą ir eksploatacijos efektyvumą. Dėl išsamesnės informacijos prašome kreiptis į savo techninės priežiūros atstovą.

Naudojimas

Gaminį galima naudoti su žolės pjovimo peiliu arba žoliapjovės galvutę įvairių rūšių augmenijai pjauti.

Gaminio apžvalga

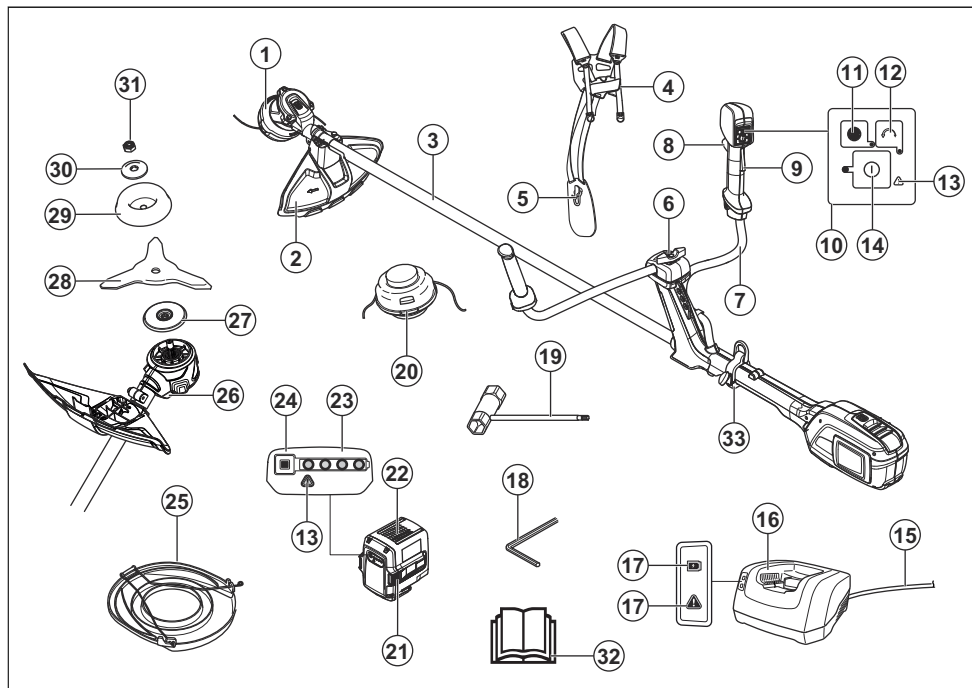

1. Žoliapjovės galvutė

2. Pjovimo įtaiso apsauga

3. Velenas
4. Laikymo diržų greito atsegimo mechanizmas
5. Laikymo diržai, klubo padėklas
6. Rankenų reguliavimo varžtas
7. Valdymo rankena
8. Maitinimo jungiklis
9. Maitinimo jungiklio fiksatorius
10. Klaviatūra
11. „SavE“ mygtukas
12. Sukimosi krypties mygtukas
13. Įspėjimo indikatorius (klaidos šviesos diodas)
14. Paleidimo ir stabdymo mygtukas
15. Lynelis
16. Akumuliatoriaus įkroviklis
17. Maitinimo ir įspėjimasis indikatorius (klaidos šviesos diodas)
18. 4 mm šešiakampis raktas
19. Raktas su galvute
20. Žoliapjovės galvutė
21. Baterijos nuėmimo mygtukai
22. Akumuliatorius
23. Akumuliatoriaus būseną
24. Akumuliatoriaus indikacinis mygtukas
25. Transportavimui skirtas apsauginis elementas
26. Fiksavimo kaiščio skylė, skirta 4 mm šešiakampiui raktui
27. Varantysis diskas
28. Peilis
29. Atraminis gaubtas
30. Atraminė jungė
31. Fiksavimo veržlė
32. Naudojimo instrukcija
33. Pakabinimo kilpa

Simboliai ant gaminio



ĮSPĖJIMAS! Šis gaminys gali būti pavojingas. Aplaidžiai ar netinkamai naudojant gali būti sunkiai sužeistas operatorius ar kiti žmonės. Todėl labai svarbu perskaityti ir suprasti šį operatoriaus vadovą. Prieš naudodami gaminį atidžiai perskaitykite operatoriaus vadovą ir prieš naudodami gaminį įsitinkinkite, ar viską gerai supratote.



Naudokite patvirtintas akių apsaugos priemones.



Didžiausias galios atidavimo veleno greitis.



Šis gaminys atitinka taikomas EB direktyvas.



Naudodami įrenginį laikykitės ne mažesniu kaip 15 m atstumu nuo žmonių ir gyvūnų.



Naudokite patvirtintas apsaugines pirštines.



Avėkite patvarius, neslystančius batus.



Jeigu pjovimo įranga paliečia objektą, kurio iš karto nenupjauna, ašmenys gali atsokti. Įrenginys gali nupjauti kūno dalis. Naudodami įrenginį laikykitės ne mažesniu kaip 15 m atstumu nuo žmonių ir gyvūnų.



Ant produkto ar ant jo pakuotės pateikti simboliai rodo, kad šio gaminio negalima išmesti kartu su buitinėmis atliekomis. Šį produktą reikia atiduoti į tinkamą perdirbimo įstaigą.



Iš įrenginio gali išskrieti pašaliniai objektai, kurie gali sužeisti.



Naudokite lankstų pjovimo lynelį. Nenaudokite metalinių pjovimo elementų.



Rodyklės vaizduoja rankenos padėties ribas.

IPX4

Apsaugotas nuo vandens pūslų.

Nuolatinė srovė.



Į aplinką skleidžiamas triukšmas atitinka Europos Bendrijos direktyvos reikalavimus. Gaminio skleidžiamas triukšmas nurodytas skyriuje „Techniniai duomenys“ ir ant etiketės.

yyyywwxxxx

Duomenų plokštelė su serijos numeriu. **yyyy** – pagaminimo metai, **ww** – pagaminimo savaitė, **xxxx** – eilės numeris.

Simboliai ant akumulatoriaus ir (ar) akumulatoriaus įkroviklio

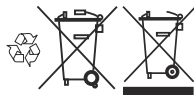

Nuvežkite šį gaminį į elektros ir elektronikos įrenginių perdirbimo punktą. (galioja tik Europoje)



Apsaugotas transformatorius.



Akumulatoriaus įkroviklį naudokite ir laikykite tik uždarose patalpose.



Dviguba izoliacija.

Gaminio patikimumas

Kaip nurodyta atsakomybės už gaminį įstatymuose, mes nesame atsakingi už mūsų gaminio sukeltą žalą, jei:

- gaminys netinkamai suremontuotas.
- gaminys suremontuotas naudojant kito gamintojo arba gamintojo nepatvirtintas dalis.
- gaminys turi kito gamintojo arba gamintojo nepatvirtintą priedą.
- gaminys suremontuotas ne patvirtintame techninės priežiūros centre arba jį suremontavo ne patvirtintas atstovas.

Sauga

Saugos ženklų reikšmės

Įspėjimai, perspėjimai ir pastabos yra skirtos atkreipti dėmesį į ypač svarbias instrukcijos dalis.



PERSPĖJIMAS:

Naudojamas, kai naudotojui ar šalia esantiems asmenims kyla mirtino arba sunkaus sužeidimo pavojus arba, jei nesilaikoma naudotojo instrukcijoje pateiktų nurodymų.



PASTABA:

Naudojamas, kai kyla pavojus sugadinti gaminį, kitas medžiagas arba padaryti žalą aplinkai, jei

nesilaikoma naudotojo instrukcijoje pateiktų nurodymų.

Pasižymėkite: Naudojama pateikti daugiau, nei būtina esamoje situacijoje, informacijos.

Bendrieji įspėjimai dėl saugos naudojant elektros įrankius



PERSPĖJIMAS:

Perskaitykite visus įspėjimus dėl saugos ir instrukcijas. Nesilaikydami įspėjimų ir instrukcijų galite sukelti gaisrą, gauti elektros smūgį ir (ar) rimtai susižeisti.

Pasižymėkite: Saugokite visus įspėjimus ir instrukcijas, nes jų gali prireikti vėliau. Terminas „elektros įrankis“ įspėjimuose reiškia iš elektros tinklo maitinamą (laidinį) elektros įrankį arba akumuliatoriumi maitinamą (belaidį) elektros įrankį.

Patikrinimas prieš užvedant

- Visuomet nuimkite akumuliatorių, kad netyčia neįjungtumėte gaminio. Prieš atlikdami gaminio techninę priežiūrą visuomet nuimkite akumuliatorių.
- Prieš naudodami gaminį po bet kokio smūgio, patikrinkite, ar jis nesusidėvėjęs, ar nepažeistas ir ar nereikia remonto.
- Patikrinkite darbo vietą. Pašalinkite visus palaidus daiktus, pavyzdžiui, akmenis, stiklo šukes, vinis, plieninę vielą, virvės galiukus ir pan., kurie gali būti išmetami arba apsvynioti aplink pjovimo įtaisą ar jo apsaugą.
- Patikrinkite, ar variklis švarus ir jame nėra įtrūkių. Nuo variklio šepėčiu nuvalykite

žoles ir lapus. Prireikus būtina dėvėti pirštines.

- Patikrinkite, ar žoliapjovės galvutė gerai pritvirtinta prie žoliapjovės.
- Patikrinkite, ar produktas yra gerame stovyje. Patikrinkite, ar visos veržlės ir varžtai yra priveržti.
- Patikrinkite, ar žoliapjovės galvutė ir žoliapjovės apsauginis skydas nėra pažeisti ir neįtrūkę. Pakeiskite žoliapjovės galvutę ar žoliapjovės apsaugą, jei jie yra deformuoti ar įtrūkę. Specifinei pjovimo įrangai visada naudokite tik rekomenduojamą apsaugą. Žr. skyrių Techniniai duomenys.
- Dirbant šiuo gaminiu naudotojas turi pasirūpinti, kad darbo metu žmonės ar gyvūnai neprieitų arčiau nei 15 metrų atstumu. Kai vienoje vietoje šiais įrenginiais dirba keli asmenys, tarp jų turi būti išlaikomas mažiausiai 15 m saugus atstumas.
- Prieš naudodamiesi gaminiu atlikite bendrinę apžiūrą. Žr. techninės priežiūros grafiką.

- Naudojimą gali reglamentuoti nacionalinės arba vietos taisyklės. Laikykitės nustatytų taisyklių.

Asmens sauga

- Išjungus gaminį pjavimo prietaisas sustoja ne iš karto.
- Gaminys yra skirtas tik žolei pjavuti.
- Pašaliniai asmenys turi laikytis atokiau.
- **Naudodami elektros įrankį, būkite budrūs, stebėkite savo veiksmus ir vadovaukitės sveiku protu. Nenaudokite elektros įrankio, jei esate pavargę, apsvaigę nuo narkotikų, alkoholio arba vaistų.** Dirbant elektros įrankiais netgi akimirksnis neatidumo gali tapti sunkaus sužeidimo priežastimi.
- Šis prietaisas neskirtas naudoti asmenims (tarp jų ir vaikams) su ribotais fiziniais, jutiminiais ar protiniais gebėjimais, neturinčiais patirties ar žinių, nebent asmuo, atsakingas už jų saugą, pateikė atitinkamas instrukcijas. Žiūrėkite, kad su prietaisu nežaistų vaikai.

- Niekomet neleiskite vaikams ar kitiems asmenims, neapmokytiems naudotis gaminiu ir / arba akumulatoriumi, jais naudotis ar atlikti techninę priežiūrą. Vietos teisės aktuose gali būti nustatytas jauniausias amžius, nuo kurio galima naudoti tokius įrenginius.
- Įrangą laikykite rakinamoje patalpoje, kur jos nepasieks vaikai ir pašaliniai asmenys.
- Rankas ir pėdas visuomet laikykite atokiau nuo pjavimo srities, ypač įjungdami variklį.
- **Apsirenkite tinkamai. Nedėvėkite palaidų drabužių ir papuošalų. Nelaikykite plaukų, drabužių ir pirštinių arti judančių dalių.** Judančios dalys gali įtraukti palaidus drabužius, papuošalus arba ilgus plaukus.
- Naudokite asmenines apsaugines priemones. Žr. instrukcijas skyriuje „Asmeninės apsaugos priemonės“.
- Jeigu dirbant susidaro daug dulkių, būtinai dėvėkite kaukę.
- Kai gaminį reikia perkelti, išjunkite jį. Perduodami

įrenginį kitam asmeniui visuomet nuimkite bateriją.

- Atminkite, kad Jūs, operatorius, atsakote už tai, kad nekiltų pavojus žmonėms ir jų nuosavybei.
- Saugant ir gabenant visada privaloma naudoti gabenimo apsaugą.

Elektros įrankių naudojimas ir priežiūra

- Su gaminiu galite naudoti tik mūsų rekomenduojamus pjovimo įtaisus, kurie nurodyti skyriuje „Techniniai duomenys“.
- Niekada nenaudokite gaminio, kurio konstrukcija yra pakeista ir neatitinka gamyklinių standartų. Niekomet nenaudokite gaminio greta sprogių ar degių medžiagų.
- Niekada nenaudokite techniškai netvarkingo gaminio. Vykdykite šiame vadove nurodytas tikrinimo, techninės priežiūros ir remonto procedūras. Kai kuriuos techninės priežiūros darbus gali atlikti tik apmokyti ir kvalifikuoti specialistai. Žiūrėkite nurodymus,

pateikiamus skyriuje „Techninė priežiūra“.

- Naudokite tik originalias atsargines dalis.
- Ventiliacijos angas visuomet saugokite nuo šiukšlių.
- Rankenos visuomet turi būti sausas ir švarios (neišteptos alyva ar tepalais).
- Prieš įjungiant aparatą būtina sumontuoti visus dangčius, apsaugas ir rankenas.
- Įrenginį naudokite tik šviesiuoju paros metu arba gerai apšviestoje vietoje.
- Per plačiai neužsimokite. Visada tvirtai stovėkite ant kojų ir laikykite pusiausvyrą.
- Per daug neapkraukite gaminio. Žoliapjovė geriau atlieka darbą ir naudotojui kyla mažesnis sužeidimų pavojus tuomet, kai ji dirba numatytu greičiu.
- Darbas blogu oru vargina ir dažnai padidina pavojaus riziką. Nerekomenduojama naudoti gaminio labai blogu oru, pavyzdžiui, kai yra didelis rūkas, smarkus lietus, stiprus vėjas, didelis šaltis ar žaibo pavojus.
- Jeigu gaminys pradeda neįprastai vibruoti,

sustabdykite jį ir nuimkite akumuliatorių.

- Saugokitės, kad įrenginys netyčia nepasileistų – nenešiotkite prietaiso laikydami pirštą ant jungiklio.
- Išjungtus prietaisus laikykite patalpoje – nenaudojami prietaisai turi būti laikomi patalpoje.
- Eikite, niekada nebėkite.

Visada vadovaukitės sveiku protu

Neįmanoma numatyti visų situacijų, kurios gali iškilti. Visada elkitės atsargiai ir vadovaukitės sveiku protu. Neapsiimkite atlikti darbų, kuriems nesate pakankamai kvalifikuotas. Jeigu perskaitę šią instrukciją vis dar nesate tikri, kaip naudoti įrenginį, pasitarkite su tai išmanančiu asmeniu.



PERSPĖJIMAS:

Niekada neleiskite vaikams naudoti įrenginį ar būti arti jo. Kadangi įrenginį užvesti labai paprasta, neprižiūrimi vaikai gali lengvai tai padaryti. Tai reiškia, jog iškyla pavojus sunkiai susižeisti. Todėl, kai

neprižiūrėte įrenginio, visuomet nuimkite bateriją.

Bendrieji saugos nurodymai



PERSPĖJIMAS: Prieš naudodami gaminį, perskaitykite toliau esančius įspėjimus.

- Nnuimkite akumuliatorių, kad netyčia neįjungtumėte gaminio.
- Šis įrankis gali būti pavojingas, jei būsite neatsargūs arba gaminį naudosite netinkamai. Šis gaminys gali rimtai sužeisti arba pražudyti naudotoją arba aplinkinius.
- Nenaudokite gaminio, jei pasikeitė jo pradinės specifikacijos. Nekeiskite gaminio dalių, neturinčių gamintojo patvirtinimo. Naudokite tik gamintojo patvirtintas dalis. Netinkamai atliekant gaminio techninę priežiūrą galima rimtai arba mirtinai susižeisti.
- Prieš darbą atlikite produkto patikrą. Žr. *Gaminio apsauginės priemonės psl. 82* ir *Priežiūra psl. 94*.

Sugadinto produkto nenaudokite. Atlikite šiame vadove nurodytas saugos patikras, techninės priežiūros ir aptarnavimo procedūras.

- Saugokite, kad su gaminiu nežaistų vaikai. Niekomet neleiskite vaikams ar kitiems asmenims, neapmokytiems naudotis gaminiu ir / arba akumuliatoriumi, jais naudotis ar atlikti techninę priežiūrą. Vietos teisės aktuose gali būti nustatytas jauniausias amžius, nuo kurio galima naudoti tokius įrenginius.
- Laikykite gaminį užrakintoje patalpoje, kad jo nepasiektų vaikai arba neįgalioti asmenys.
- Akumuliatorių laikykite ten, kur jos negali pasiekti vaikai.
- Be gamintojo leidimo jokiai atveju negalima keisti originalios gaminio konstrukcijos. Būtinai naudokite originalias atsargines dalis. Nesuderinti konstrukcijos pakeitimai bei nepritaikytos detalės gali sukelti rimtus operatoriaus ir pašalinių asmenų kūno sužalojimus ir net mirtį.

Pasižymėkite: Naudojimą gali reglamentuoti nacionaliniai arba vietos teisės aktai. Laikykitės nustatytų taisyklių.

Surinkimo saugos instrukcijos

Žolės pjovimo peilių ir žoliapjovės galvučių surinkimas



PERSPĖJIMAS:

Montuojant pjovimo įtaisus ypač svarbu, kad varantysis diskas / atraminio flanšo reguliuojanti dalis pataikytų tiksliai į pjovimo įrangos centro angą. Neteisingai sumontuotas pjovimo įtaisas gali būti sunkių ir (arba) mirtinų sužeidimų priežastimi.

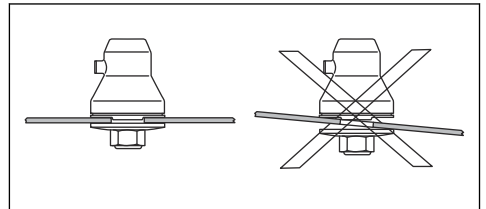

PERSPĖJIMAS:

Jokiomis sąlygomis nenaudokite pjovimo įrangos, jei neįrengta pripažinta apsauga. Žr. skyrių „Techniniai duomenys“. Jei

sumontuota netinkama ar netvarkinga apsauga, tai gali būti sunkių sužeidimų priežastimi.

Saugos nurodymai dėl darbo



PERSPĖJIMAS: Prieš naudodami gaminį, perskaitykite toliau esančius įspėjimus.

- Jei tam tikroje situacijoje nežinosite kaip pasielgti, teiraukitės specialisto. Kreipkitės į pardavėją ar aptarnavimo dirbtuves. Nedirbkite darbo, kurio nemokate ar jaučiatės nepakankamai kvalifikuotas.
- Niekada nedirbkite gaminiu, jei esate pavargęs, išgėręs alkoholio ar vartojate medikamentus, kurie gali veikti Jūsų regėjimą, nuovoką ar koordinaciją.
- Netvarkinga pjovimo įranga gali padidinti nelaimingų atsitikimų pavojų.
- Neleiskite vaikams naudoti gaminio ar būti arti jo. Įrenginį užvesti labai paprasta, todėl neprižiūrimi vaikai gali lengvai tai padaryti. Tai reiškia, jog iškyla pavojus sunkiai susižeisti. Kai neprižiūrite įrenginio, visuomet atjunkite bateriją.
- Užtikrinkite, kad dirbant prie jūsų arčiau nei 15 metrų nepriartintų žmonės ar gyvūnai. Kai vienoje vietoje šiais įrenginiais dirba keli asmenys, tarp jų turi būti išlaikomas mažiausiai 15 m saugus atstumas. Priešingu atveju galite juos sunkiai sužeisti. Kam nors priartėjęs, nedelsdami sustabdykite gaminį. Niekada nesisukinėkite su gaminiu prieš tai neįsitikinę, ar už jūsų nieko nėra.
- Užtikrinkite, kad žmonės, gyvuliai ar kiti objektai nepaveiks jūsų pjovimo įtaiso valdymo ir jų nepasieks pjovimo įtaisas arba pjovimo įtaiso sviesti palaidi objektai. Niekada nenaudokite gaminio, jei nelaimės atveju nebūtų kaip išskiesti pagalbą.
- Visuomet patikrinkite darbo vietą. Pašalinkite visus palaidus daiktus, pavyzdžiui, akmenis, stiklo šukes, vinis, plieninę vielą, virvės galiukus ir pan., kurie gali būti išmetami arba apsvynioti aplink pjovimo įtaisą.

- Įsitikinkite, kad galite laisvai stovėti ir judėti. Apžiūrėkite, ar jūsų darbo vietoje nėra kliūčių, pavyzdžiui, išsikišusių medžių šaknų, akmenų, šakų, griovių, jei kartais tektų greitai pasitraukti. Labai atsargiai dirbkite ant stačių šlaitų.
- Visuomet tvirtai laikykite pusiausvyrą ir tvirtai remkitės į žemę kojomis. Per plačiai neužsimokite.
- Išjunkite gaminį prieš pernešdami jį į kitą darbo vietą.
- Niekada nedėkite gaminio ant žemės, jei jis nėra išjungtas ir nenuimtas akumulatorius. Nepalikite gaminio be priežiūros, kai jis įjungtas.
- Nuimkite akumuliatorių prieš perduodami gaminį kitam asmeniui.
- Pasirūpinkite, kad pjovimo įtaiso neliestumėte drabužiais ar kūno dalimis, kai gaminys yra įjungtas. Gaminį laikykite žemiau juosmens.
- Jei naudojant gaminį užsikerta pjovimo įtaisas, sustabdykite ir išjunkite gaminį. Įsitikinkite, kad pjovimo įtaisas visiškai sustojo. Nuimkite akumuliatorių prieš valydami, apžiūrėdami ar remontuodami gaminį ir (arba) pjovimo įtaisą. Kadangi pavaru korpusas labai įkaista, kyla pavojus nusideginti. Dirbdami su pjovimo įtaisais dėvėkite pirštines.
- Išjungę gaminį, rankas ir pėdas laikykite atokiai nuo pjovimo įtaiso, kol ji visiškai nesustoja.
- Saugokitės šakų nuolaužų, kurios gali būti išmetamos pjaunant. Nepjaukite per arti žemės vietose, kur gali būti išsviesti akmenys ir kiti daiktai.
- Saugokitės į orą pakeliamų daiktų. Visada naudokite pripažintus apsauginius akinius. Niekada nesilenkite virš pjovimo įrangos apsaugos. Akmenys, šiukšlės ir pan. gali pataikyti į akis ir sukelti apakimą arba rimtai sužaloti.
- Jeigu dėvite apsaugines ausines, būkite atidūs, kad išgirstumėte galimus įspėjamuosius signalus ar šūksnius. Išjungus įrenginį visada nusiimkite apsaugines ausines.

- Niekada nedirbkite stovėdami ant kopėčių, suoliuko ar kito netvirtai pakelto pagrindo.
- Jei atsiranda nepageidaujamų vibracijų, išvyniokite naujo lynelio, šitaip nustatydami tinkamą jo ilgį, kad vibracija liautųsi.
- Ilgalaikė vibracija gali pakenkti silpnos kraujo apytakos žmonių kraujo apytakai ir nervų sistemai. Pajutę pernelyg stiprios vibracijos sukeltus simptomus, kreipkitės į gydytoją. Simptomai yra nutirpimas, nejautrumas, badymas, dilgsėjimas, skausmas, silpnumas, odos spalvos ir būklės pakitimas. Šie simptomai dažniausiai pasireiškia pirštuose, plaštakose ir riešuose.
- Gaminį visada laikykite abiem rankomis. Gaminį laikykite dešinėje kūno pusėje.
- Veikiant varikliui arba sukantis pjovimo įtaisu patys nemėginkite ir kitiems asmenims neleiskite pašalinti nupjautos medžiagos, nes galima sunkiai susižeisti.
- Prieš šalindami medžiagą, apsivyniojusią aplink peilio veleną arba įstrigusią tarp apsaugo ir pjovimo įtaiso, būtinai išjunkite gaminį, nuimkite akumuliatorių ir įsitikinkite, kad pjovimo įtaisas nebesisuka.
- Šis gaminys veikdamas sukuria elektromagnetinį lauką. Tam tikromis aplinkybėmis šis laukas gali trikdyti aktyviųjų arba pasyviųjų medicininių implantų veiklą. Kad sumažėtų sunkaus ar netgi mirtino sužeidimo pavojus, medicininių implantų turintiems asmenims rekomenduojame prieš naudojant šį įrenginį pasitarti su gydytoju ir implanto gamintoju.
- Po kiekvieno atlikto darbo atleiskite maitinimo jungiklį, kad sutaupytumėte akumulatoriaus įkrovos.
- Per daug neapkraukite gaminio. Žoliapjovė geriau atlieka darbą ir naudotojui kyla mažesnis sužeidimų pavojus tuomet, kai ji dirba numatytu greičiu.
- Jei gaminį paliečia pašalinį objektą arba susidaro vibracijos, sustabdykite įrenginį. Nuimkite

akumuliatorių ir patikrinkite, ar gaminys nepažeistas.

- Susidūrę su nejudančiu daiktu, gaminiai, kuriuose įtaisytas žolės pjovimo peilis, gali stipriai mestis į šoną. Tai vadinama peilių atšokimu. Atšokimas gali būti toks stiprus, kad gaminys ir (arba) operatorius bus nustumtas bet kuria kryptimi ir įrenginys taps nevaldomas. Peiliai gali atšokti netikėtai, gaminiui susidūrus su netikėta kliūtimi, užgesus arba įstrigus. Atšokimo tikimybė didesnė ten, kur sunku matyti pjaunamą medžiagą. Venkite pjauti geležtės ašmenų dalimi pagal laikrodžio ciferblatą esančia tarp 12 ir 3 val. Pjaunant storesnius kamienus, dėl geležtės sukimosi šioje zonoje greičio geležtę gali atmesti atatrunkos jėga.
- Žolės pjovimo peilių ir geležčių nenaudokite kietiems kotams pjauti.
- Dirbant su krūmapjove visada privaloma dėvėti diržus. Jei jų nenaudojate, jums bus sunku saugiai valdyti krūmapjovę ir galite sužeisti save arba kitus. Niekada nenaudokite laikymo

diržų su sugedusiu greito atsegimo mechanizmu.

Asmeninės apsauginės priemonės



PERSPĖJIMAS: Prieš naudodami gaminį, perskaitykite toliau esančius įspėjimus.

- Naudodami įrenginį būtinai dėvėkite patvirtintas asmenines apsaugines priemones. Asmeninės apsauginės priemonės nepadės visiškai išvengti pavojaus susižeisti, tačiau nelaimingo atsitikimo atveju mažiau nukentėsite. Leiskite prekybos atstovui padėti pasirinkti tinkamą įrangą.
- Naudokite apsauginį šalną ten, kur gali būti krentančių daiktų



- Ilgalaikis triukšmo poveikis gali pakenkti klausai. Apskritai akumuliatoriniai gaminiai yra tylūs, tačiau klausai galima pakenkti ilgai naudojant esant tam tikram triukšmo lygiui. rekomenduoja operatoriams

naudoti apsaugines ausines, kai gaminiai ilgą laiką naudojami be pertraukos. Ilgą laiką reguliariai gaminį naudojantys vartotojai turėtų reguliariai tikrintis klausą.

- Kai būtina, pvz., montuojant, apžiūrint arba valant pjovimo įrangą, užsimaukite pirštines.

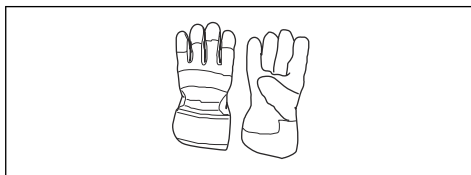

- Avėkite tvirtus, neslystančius batus.



- Vilkėkite iš stiprios medžiagos pagamintus drabužius. Būtinai mėvėkite tvirtas, ilgas kelnes, vilkėkite aprangą ilgomis rankovėmis. Nevilkėkite laisvų drabužių, kurie gali užkibti už krūmokšnių ir šakų. Nenešiokite papuošalų, trumpų kelnių ar atvirų batų ir nevaikščiokite basomis. Saugiai susisėkite plaukus aukščiau pečių.
- Netoliese turi būti pirmosios pagalbos vaistinė.

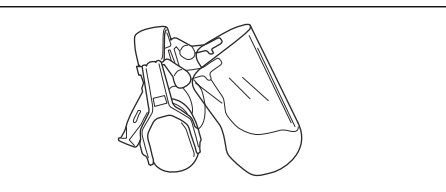

PERSPĖJIMAS:

Apsauginės ausinės apriboja galimybes girdėti garsus ir įspėjimo signalus.

- Naudokite patvirtintas akių apsaugos priemones. Jei naudojamas apsauginis skydelis, turi būti nešiojami ir patvirtinti apsauginiai akiniai. Patvirtinti apsauginiai akiniai yra tie, kurie atitinka JAV ANSI Z87.1 standartą arba ES EN 166 standartą.

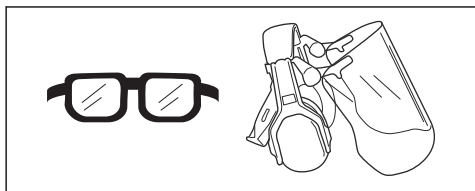

Pjovimo įtaisas



PERSPĖJIMAS: Prieš atlikdami bet kurios pjovimo įtaiso dalies priežiūros darbus, nuimkite akumuliatorių ir įsitikinkite, kad pjovimo įtaisas visiškai sustojo.



PERSPĖJIMAS: Naudokite tinkamą pjovimo įtaisą. Pjovimo įrangą naudokite tik su mūsų rekomenduojamais apsaugais, žr. *Priedai psl. 100*. Įsitikinkite, kad pjovimo įtaisas yra tinkamai pagalastas. Jei pjovimo įtaisas nėra tinkamai pagalastas, padidėja peilio atmetimo atgal pavojus.



PERSPĖJIMAS: Blogai pagalasta ar sugadinta geležtė padidina nelaimingų atsitikimų pavojų. Peilio ašmenys turi būti gerai ir teisingai pagalasti. Laikykitės instrukcijų ir naudokite rekomenduojamą dildės šabloną.



PASTABA: Dėl netinkamos pjūklo disko prapjovos padidėja užstrigimo bei peilio atramos pavojus. Tai gali pažeisti pjūklo diską. Teisingai nustatykite pjūklo diską! Laikykitės instrukcijų ir naudokite rekomenduojamus klaiptymo įrankius.

Mūvėkite pirštines, jei dirbate prie pjovimo įtaiso.

- Pjūklo diską naudokite medžiams ir šakoms pjauti.
- Stambesnei žolei pjauti naudokite žolės peilius.
- Norėdami žolę formuoti, naudokite žoliapjovės galvutę.
- Tikrinkite, ar pjovimo įranga nepažeista ir neįskilusi. Pakeiskite pažeistą pjovimo įtaisą.

Žoliapjovės galvutė

- Visada naudokite tinkamą žoliapjovės galvutę ir pjovimo įtaisus, žr. *Priedai psl. 100*. Taip pat naudokite mūsų rekomenduojamą pjovimo lynelį, žr. vadovo pabaigoje pateikiamą surinkimo informaciją.
- Patikrinkite, ar nepažeistas prie apsauginio žoliapjovės skydelio pritvirtintas peilis.
- Pasirūpinkite, kad pjovimo lynelis yra glaudžiai suvyniotas ant būgno, kad išvengtumėte pavojingų gaminio vibracijų. Skirtingas lynelio ilgis gali sukelti nereikalingas vibracijas. Spustelėkite žoliapjovės galvutę, kad nustatytumėte tinkamą lynelio ilgį.

Jei norite, kad lynelis tarnautų ilgiau, kelioms paroms pamerkite jį į vandenį. Šitai lynelis sutvirtės.

Gaminio apsauginės priemonės



PERSPĖJIMAS: Prieš naudodami gaminį, perskaitykite toliau esančius įspėjimus.

- Šiame skyriuje aprašytos gaminio saugos priemonės, jų paskirtis ir patarimai, kaip atlikti patikros ir priežiūros darbus, siekiant užtikrinti tinkamą gaminio veikimą. Žr. instrukcijas skyriuje *Gaminio apžvalga psl. 68* ir sužinokite, kokioje vietoje tos dalys yra gaminyje.
- Gaminio tarnavimo laikas gali sutrumpėti, o nelaimingų atsitikimų pavojus gali padidėti, jei gaminys nebus tinkamai prižiūrimas, o aptarnavimas ir (arba) remonto darbai nebus atliekami profesionaliai. Prireikus daugiau informacijos, prašome kreiptis į artimiausią techninės priežiūros atstovą.
- Niekada nenaudokite gaminio, kurio apsauginės dalys yra pažeistos. Gaminio saugos įranga turi būti tikrinama ir prižiūrima taip, kaip yra aprašyta šiame skyrelyje. Jei gaminys neatitinka bet kurio iš

šių kontrolinių reikalavimų, kreipkitės į savo techninės priežiūros atstovą dėl gaminio remonto.

- Įrenginio techninė priežiūra ir taisymas reikalauja specialaus pasirengimo. Tai ypač susiję su įrenginio saugos įranga. Jei jūsų įrenginys neatitiks nors vieno iš žemiau pateiktų kontrolės reikalavimų, kreipkitės į sertifikuotą remonto dirbtuvę. Mes garantuojame profesionalų aptarnavimą ir priežiūrą. Jei įrenginio pardavėjas neatlieka aptarnavimo, paprašykite jo duoti artimiausios remonto dirbtuvės adresą.

Klaviatūros patikra

1. Paspauskite ir laikykite paleidimo / stabdymo mygtuką (A).

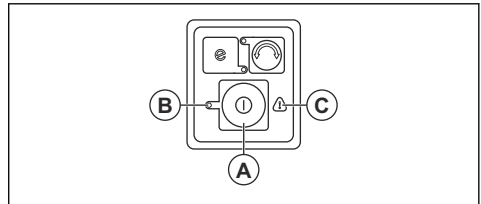

- a) Gaminys įjungiamas, kai šviečia šviesos diodas (B).
 - b) Gaminys išjungiamas, kai užgęsta šviesos diodas (B).
2. Jeigu šviečia arba mirksi įspėjamasis indikatorius (C), žr. *Gedimai ir jų šalinimas psl. 96*

Maitinimo jungiklio užrakto patikra

Maitinimo jungiklio užraktas sukonstruotas taip, kad apsaugotų nuo netyčinio įjungimo. Atleidus rankeną maitinimo jungiklis ir jo fiksuatorius grįžta į pradinę padėtį.

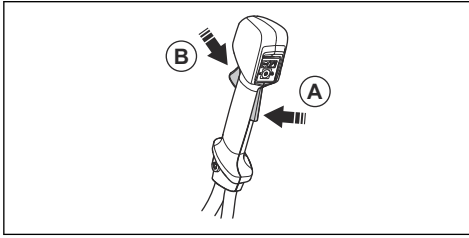

1. Įsitinkite, kad maitinimo jungiklis yra užfiksuotas, kai fiksatorius yra savo pradinėje padėtyje.

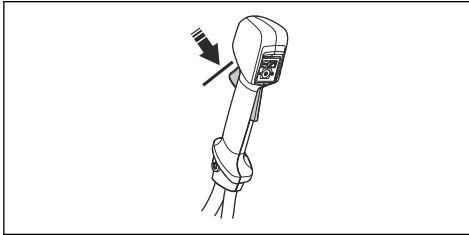

2. Įspauskite maitinimo jungiklio fiksatorių ir patikrinkite, ar atleidus jis grįžta į savo pradinę padėtį.

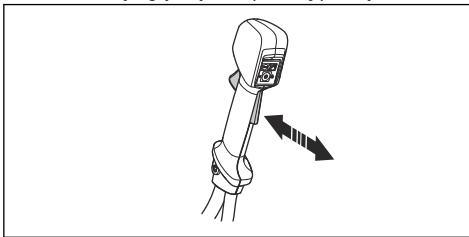

3. Įsitinkite, kad maitinimo jungiklis ir jo užraktas laisvai juda ir kad grįžimo spyruoklė veikia tinkamai.

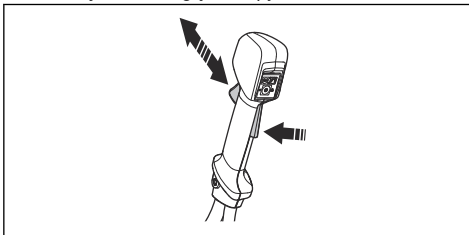

4. Išjunkite gaminį, žr. *Gaminio paleidimas psl. 91.*
5. Iki galo nuspauskite akceleratorių.
6. Atleiskite maitinimo jungiklį ir įsitinkite, kad pjovimo įtaisas sustoja ir daugiau nesisuka.

Pjovimo įtaiso apsaugo patikra



PERSPĖJIMAS:
Nenaudokite pjovimo

įtaiso be patvirtinto ir tinkamai uždėto pjovimo įtaiso apsaugo. Visuomet naudokite rekomenduojamą pjovimo įtaisui pritaikytą apsaugą, žr. *Gaminio apžvalga psl. 68.* Jei sumontuotas netinkamas ar netvarkingas pjovimo įtaiso apsaugas, galima sunkiai susižeisti.

Pjovimo įtaiso apsauga sustabdo operatoriaus kryptimi išsviedžiamus objektus. Be to, jis saugo, kad nepaliestumėte pjovimo įtaiso ir nesusižeistumėte.

1. Išjunkite variklį.
2. Apžiūrėkite, ar apsauga nesugadinta, pavyzdžiui, neįskilusi.

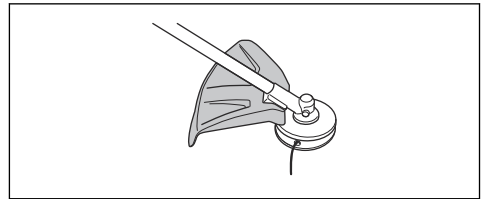

3. Jeigu pjovimo įtaiso apsauga sugadinta, ją pakeiskite.

Fiksavimo veržlės patikra



PERSPĖJIMAS:
Išjunkite variklį, mūvėkite apsaugines pirštines ir saugokitės pjovimo įtaiso aštrių briaunų.

- Įsitinkite, kad fiksavimo veržlė yra tinkamai priveržta. Žr. *Antveržlės tvirtinimas ir nuėmimas psl. 88.*



PERSPĒJIMAS:

Nenaudokite diržo, jei greitojo atsegimo funkcija veikia netinkamai. Reguliuodami gaminį patikrinkite, ar diržo greitojo atsegimo funkcija veikia tinkamai.



PERSPĒJIMAS: Jei gaminys nėra saugiai pritvirtintas prie diržo, negalite valdyti gaminio, o dėl to galite sužeisti save ir aplinkinius.

Diržo greitojo atsegimo funkcija yra diržo priekyje. Laikymo diržai visada turi likti tinkamoje padėtyje.

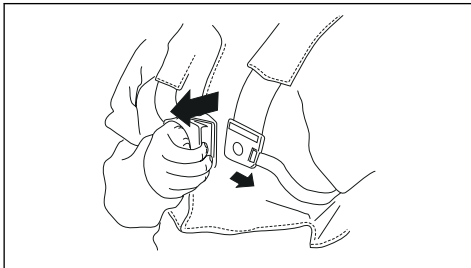

Nutikus nelaimei greitojo atsegimo funkcija leidžia saugiai nusiimti prietaisą.

Akumuliatorių naudojimo sauga



PERSPĒJIMAS: Prieš naudodami gaminį, perskaitykite toliau esančius įspėjimus.

- Naudokite tik „BLi“ akumuliatorių. Žr. *Priedai psl. 100.* Akumulatorius turi koduotą programinę įrangą.
- Naudokite tik „BLi“ akumuliatorių, kuris yra įkraunamas tik kaip „Husqvarna“ gaminių maitinimo šaltinis. Kad išvengtumėte sužeidimų, nenaudokite akumulatoriaus kaip kitų gaminių maitinimo šaltinio.
- Elektros smūgio pavojus. Nejunkite akumulatoriaus gnybtų prie raktų, monetų, atsuktuvų ar kitų metalinių daiktų. Galite sukelti akumulatoriaus trumpąjį jungimą.
- Nenaudokite neįkraunamų akumuliatorių.
- Nekiškite objektų į akumulatoriaus oro angas.
- Saugokite akumuliatorių nuo tiesioginių saulės spindulių,

karščio ar atviros ugnies. Akumulatorius gali sukelti terminius ir (arba) cheminius nudegimus.

- Saugokite akumuliatorių nuo mikrobangų ir aukšto slėgio.
- Nebandykite akumulatoriaus išmontuoti ar sulaužyti.
- Jei iš akumulatoriaus teka skystis, saugokite nuo jo kūną ir akis. Jei palietėte skystį, gerai nuplaukite šią vietą vandeniu su muilu ir kreipkitės pagalbos į medikus. Jei skysčio patektų į akis, jų netrinkite, tačiau mažiausiai 15 minučių skalaukite vandeniu ir kreipkitės į gydytoją.
- Akumuliatorių naudokite nuo -10 °C (14 °F) iki 40 °C (114 °F) temperatūroje.
- Nevalykite akumulatoriaus ar įkroviklio vandeniu. Žr. *Įrenginio, akumulatoriaus ir akumuliatorių įkroviklio valymas psl. 95.*
- Nenaudokite sugadinto arba pažeisto akumulatoriaus.
- Laikykite akumulatorius atokiau nuo metalinių daiktų, pavyzdžiui, vinių, varžtų, juvelyrinių dirbinių.

- Saugokite akumuliatorių nuo vaikų.

Įkroviklio sauga



PERSPĖJIMAS: Prieš naudodami gaminį, perskaitykite toliau esančius įspėjimus.

- Nesilaikant saugos instrukcijų, kyla elektros smūgio arba trumpojo jungimo rizika.
- Naudokite tik kartu su gaminiu pateiktą akumulatoriaus įkroviklį. QC įkroviklį naudokite tik įkraudami BLi atsarginius akumulatorius.
- Nebandykite išmontuoti akumulatoriaus įkroviklio.
- Nenaudokite sugadinto arba pažeisto akumulatoriaus įkroviklio.
- Nekelkite akumulatoriaus įkroviklio už maitinimo laido. Norėdami atjungti akumulatoriaus įkroviklį nuo elektros lizdo, traukite už kištuko. Netraukite už elektros laido.
- Visus kabelius ir jungiamuosius laidus laikykite toliau nuo vandens, alyvos ir aštrių briaunų. Būkite atidūs,

kad kabelio neprispaustų objektai, pvz., durys, tvoros ar pan.

- Nenaudokite akumulatoriaus įkroviklio šalia degių arba koroziją sukeliančių medžiagų. Įsitinkite, kad akumulatoriaus įkroviklis neuždengtas. Pastebėję dūmus ar liepsną, ištraukite akumulatoriaus įkroviklio kištuką.
- Įkraukite akumuliatorių tik gerai vėdinamoje patalpoje, saugodami nuo saulės spindulių. Nekraukite akumulatoriaus lauke. Nekraukite akumulatoriaus drėgnomis sąlygomis.
- Akumuliatorių įkroviklį naudokite nuo 5 °C (41 °F) iki 40 °C (104 °F) temperatūroje. Įkroviklį naudokite gerai vėdinamoje, sausoje ir nedulkėtoje aplinkoje.
- Nekiškite objektų į įkroviklio aušinimo angas.
- Neprijunkite akumuliatorių įkroviklio gnybtų prie metalinių daiktų, kadangi taip užtrumpinsite akumuliatorių įkroviklį.
- Naudokite patvirtintus ir nepažeistus elektros tinklo

lizdus. Įsitinkite, kad akumulatoriaus įkroviklio laidas yra nepažeistas. Jei naudojami jungiamieji kabeliai, įsitinkite, kad jie nepažeisti.

Priežiūros saugos instrukcijos



PERSPĖJIMAS: Prieš atlikdami gaminio techninę priežiūrą, perskaitykite toliau esančius įspėjimus.

- Prieš atlikdami techninę priežiūrą, kitą patikrą ar montuodami įrenginį, išimkite akumuliatorių.
- Operatorius gali atlikti tik tokius priežiūros ir techninės priežiūros darbus, kurie aprašyti šiame operatoriaus vadove. Dėl didesnių techninės priežiūros ir aptarnavimo darbų kreipkitės į techninės priežiūros atstovą.
- Nevalykite akumulatoriaus ar įkroviklio vandeniu. Stiprus ploviklis gali sugadinti įrenginį.
- Neatliekant techninės priežiūros trumpėja įrenginio naudojimo laikas ir didėja nelaimingų atsitikimų pavojus.

- Visiems tehninės priežiūros ir remonto darbam atlikti būtini specialūs mokymai, ypač atliekant su sauga susijusios įrangos priežiūrą. Jeigu atlikus techninę priežiūrą patvirtinti ne visi šiame naudotojo vadove

nurodyti punktai, kreipkitės į techninės priežiūros atstovą. Garantuojame, kad jis suteiks profesionalią priežiūrą ir atliks gaminio techninės priežiūros darbus.

- Naudokite tik originalias atsargines dalis.

Surinkimas

Įvadas



PERSPĖJIMAS: Prieš surinkdami gaminį perskaitykite ir supraskite skyrių apie saugą.

Valdymo rankenos surinkimas

1. Kaip vaizduojama paveiksle, nuimkite tvirtinimo rankenėlę ir pritvirtinkite valdymo rankeną.

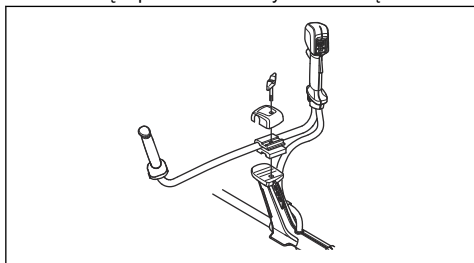

2. Nestipriai priveržkite tvirtinimo rankenėlę.
3. Užsidėkite diržus ir pakabinkite įrenginį už kabinimo vietos.
4. Sureguliuokite rankeną taip, kad gaminys būtų tinkamoje darbinėje padėtyje.



5. Iki galo priveržkite tvirtinimo rankenėlę.

Pakabinimo kilpos surinkimas

1. Įstumkite fiksavimo detalę (A) į pakabinimo kilpą.

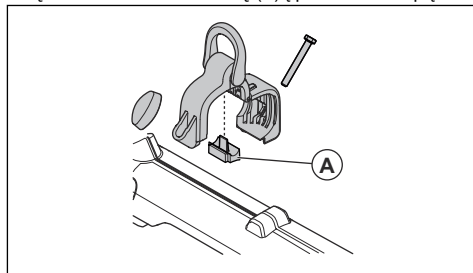

2. Uždėkite pakabinimo kilpą ant veleno.

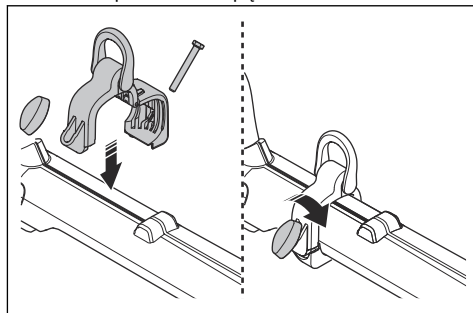

3. Sujunkite pakabinimo kilpos galus.
4. Įstatykite varžtą.
5. Ant varžto uždėkite tvirtinimo rankenėlę.
6. Priveržkite tvirtinimo rankenėlę.

Žoliapjovės apsaugos surinkimas

1. Uždėkite reikiamą žoliapjovės galvutės apsaugą, žr. *Priedai psl. 100.*
2. Žoliapjovės apsaugą užkabinkite ant plokštelės laikiklio kabliuko (A).

3. Žoliapjovės apsaugą palenkite prie veleno ir pritvirtinkite varžtu (B) priešingoje veleno pusėje.

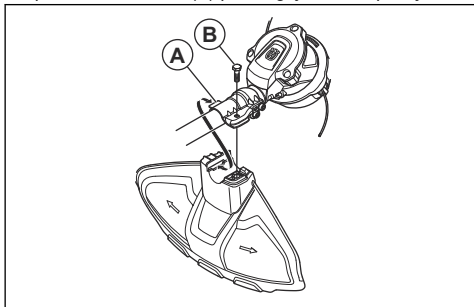

Peilio surinkimas



PASTABA: Naudokite tik patvirtintą peilio apsaugą. Žr. *Priedai psl. 100*.

1. Padėkite gaminio pavarą ant lygaus paviršiaus, kad įsitikintumėte, jog peilis yra surinktas teisingai.
2. Uždėkite peilio apsaugą (A) ant veleno, žr. *Žoliapjovės apsaugo surinkimas psl. 87*.

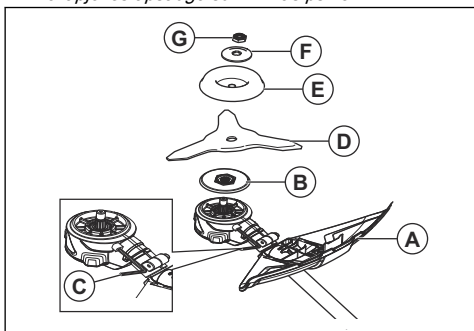

3. Varantįjį diską (B) pritvirtinkite prie galios atidavimo veleno.
4. Sukite galios atidavimo veleną tol, kol viena iš varančiojo disko angų atsistos ties skyde pavaros korpusė.
5. Užveržkite fiksavimo varžtą (C) prieš tai užfiksavę veleną šešiakampiu raktu.
6. Ant galios atidavimo veleno uždėkite peilį (D) ir atraminį gaubtą (E).
7. Ant galios atidavimo veleno uždėkite gaubto poveržlę (F).

8. Prisukite veržlę (G). Veržliarakčio rankeną laikykite kaip įmanoma arčiau disko apsaugos. Norėdami priveržti veržlę, sukite veržliarakčių prieš laikrodžio rodyklę, priešinga sukimuisi kryptimi. Veržlės prisukimo momentas 35-50 Nm (3,5-5 kpm).

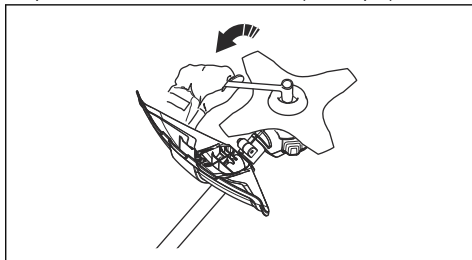

Antveržlės tvirtinimas ir nuėmimas



PERSPĖJIMAS: Išjunkite variklį, mūvėkite apsaugines pirštines ir saugokitės pjovimo įtaiso aštrių briaunų.

Fiksavimo veržlę naudojama kai kuriems pjovimo įtaisams tvirtinti. Antveržlės veržlės sriegis kairinis.

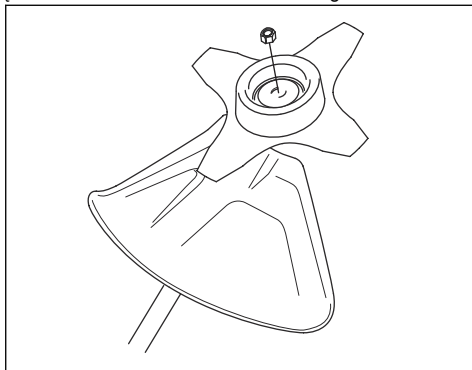

- Tvirtindami veržlę sukite prieš pjovimo įtaiso sukimosi kryptį.
- Nuimdami veržlę sukite pjovimo įtaiso sukimosi kryptimi.

- Norėdami atlaisvinti arba priveržti veržlę, naudokite raktą su galvute ilgu kotu. Paveiksle rodyklė rodo sritį, kurioje galima naudoti raktą su galvute.

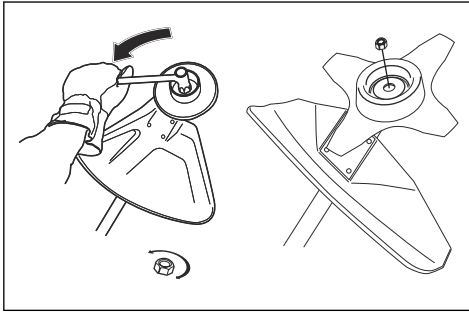

PERSPĖJIMAS: Atlaisvinant arba priveržiant pjūklo disko veržlę jos ašmenys gali sužeisti. Todėl atlikdami šį darbą ranką visada laikykite prie geležtės apsaugos.

Pasižymėkite: Įsitinkinkite, kad neįmanoma ranka pasukti antveržlės. Jeigu nailoninės įvorės pasipriešinimas mažesnis nei 1,5 Nm, pakeiskite veržlę. Veržlė turi būti pakeista maždaug po 10 prisukimų.

Laikymo diržų reguliavimas



PERSPĖJIMAS: Įrenginys turi būti visada tinkamai prikabinamas prie laikymo diržų. Nenaudokite pažeisto diržo.

- Užsidėkite antpetinį diržą
- Prijunkite įrenginį prie diržo.
- Sureguliuokite tinkamiausią darbinę diržo padėtį.
- Sureguliuokite šoninius diržus taip, kad abu pečiai būtų vienodai apkrauti.



- Sureguliuokite laikymo diržus taip, kad pjovimo įtaisas būtų lygiagrečiai su žemės paviršiumi.
- Leiskite pjovimo įtaisui lengvai remtis į žemę. Sureguliuokite laikymo diržų sąvaržas, kad gaminys būtų tinkamai subalansuotas.

Pasižymėkite: Jei naudojate žolės pjovimo peilį, jis turi būti balansuojamas maždaug 10 cm / 4 col. virš žemės paviršiaus.

Naudojimas

Įvadas



PERSPĖJIMAS: Prieš naudodami gaminį perskaitykite ir supraskite skyrių apie saugą.

Gaminio patikra prieš naudojimą

- Patikrinkite, ar variklis švarus ir jame nėra įtrūkių. Naudodami šepetį nuvalykite nuo variklio žolę ir lapus. Prireikus mėvėkite apsaugines pirštines.
- Pasirūpinkite, kad žoliapjovės galvutė būtų tinkamai pritvirtinta prie gaminio.
- Atlikite šioje instrukcijoje aprašytas saugos patikras, priežiūros ir techninės priežiūros procedūras.
- Įsitinkinkite, kad gaminys nepažeistas. Patikrinkite, ar visos veržlės ir varžtai yra priveržti.

- Įsitinkinkite, kad ant peilio nėra įtrūkių. Įtrūkiai paprastai atsiranda tada, kai galasdami peilį paliekate per aštirus kampus dantų apačioje. Įtrūkiai taip pat atsiranda tada, kai naudojate peilį su atšipusiais dantimis. Sugadintą geležtę pakeiskite.

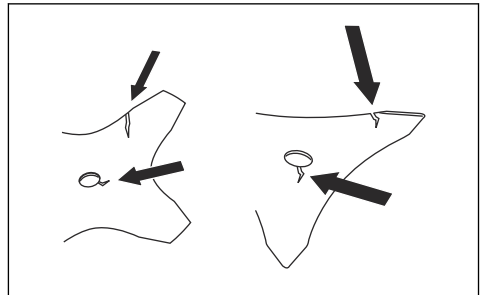

- Patikrinkite, ar neįtrūkusi atraminė jungė. Sugadintą atraminę jungę pakeiskite.

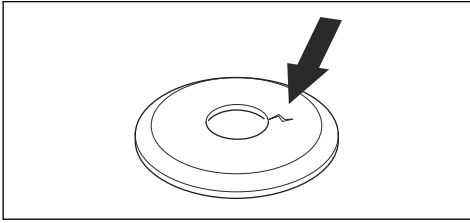

- Įsitinkite, kad fiksavimo veržlės fiksavimo jėga nėra sumažėjusi. Fiksavimo veržlės fiksavimo jėga turi būti ne mažesnė kaip 1,5 Nm. Fiksavimo veržlę reikia veržti 35–50 Nm jėga.

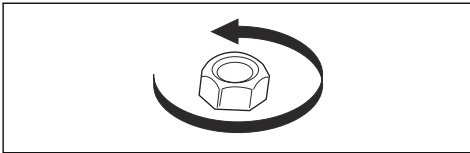

- Patikrinkite, ar nesugadinta ir neįskilusi geležtės apsauga. Jeigu geležtės apsauga buvo sutrenkta arba įskilusi, ją pakeiskite. Nenaudokite gaminio be apsaugo arba tada, kai jis pažeistas.

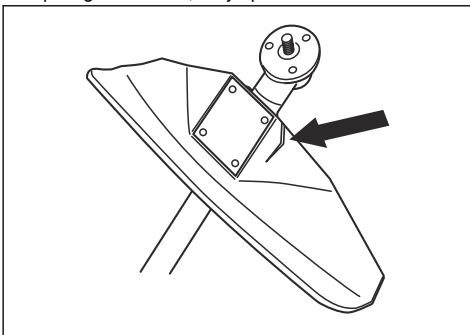

- Patikrinkite, ar nesugadinta ir neįskilusi žoliapjovės galvutė ir pjovimo įrangos apsauga. Sugadintą arba įskilusią žoliapjovės galvutę ir pjovimo įrangos apsaugą pakeiskite.

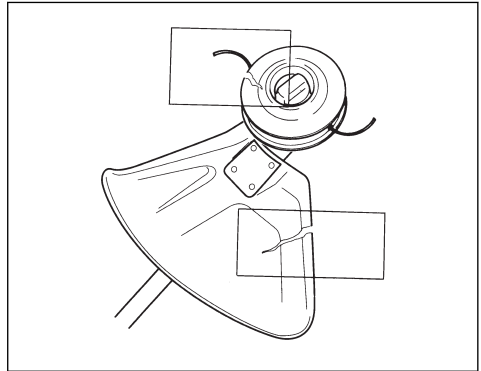

- Prieš paleisdami gaminį pasirūpinkite, kad visi dangčiai, apsaugai, rankenos ir pjovimo įtaisas būtų tinkamai pritvirtinti ir nesugadinti.

Akumuliatorių įkroviklio prijungimas

1. Prijunkite įkroviklį prie informacinėje plokštelėje nurodytos įtampos ir dažnio maitinimo šaltinio.
2. Prijunkite kištuką prie įžeminto lizdo. Akumuliatoriaus įkroviklio LED indikatorius vieną kartą sumirksės žaliai.

Pasižymėkite: Akumuliatorius nebus kraunamas, jeigu akumuliatoriaus temperatūra aukštesnė negu 50 °C / 122 °F. Jeigu temperatūra aukštesnė negu 50 °C / 122 °F, akumuliatorių įkroviklis aušins akumuliatorių.

Norėdami įkrauti akumuliatorių

Pasižymėkite: Jeigu naudojate įrenginį pirmą kartą, įkraukite akumuliatorių. Naujas akumuliatorius įkrautas tik 30 %.

1. Įsitinkite, kad akumuliatorius sausas.
2. Akumuliatorių įstatykite į įkroviklį.

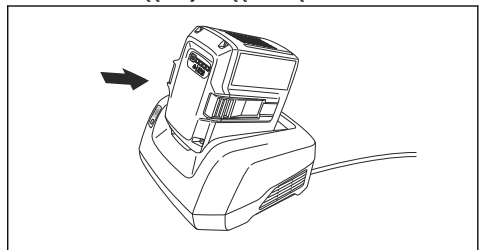

- Įsitikinkite, kad įjungtas žalias akumuliatorių įkroviklio indikatorius. Tai reiškia, kad akumuliatorius prijungtas prie akumuliatorių įkroviklio.

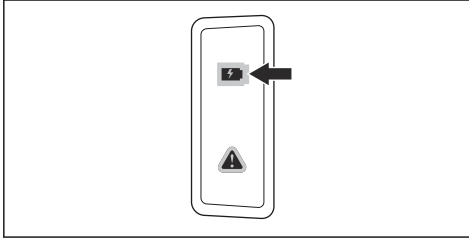

- Įsiviešius visiems akumuliatoriaus LED indikatoriams, akumuliatorius yra visiškai įkrautas.

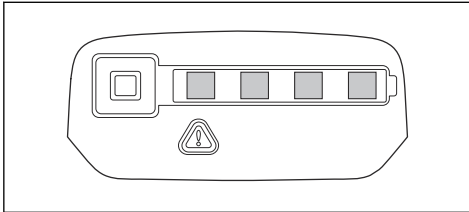

- Norėdami atjungti akumuliatoriaus įkroviklį nuo elektros lizdo, traukite už kištuko. Netraukite už laido.
- Iš įkroviklio išimkite akumuliatorių.

Pasižymėkite: Daugiau informacijos žr. akumuliatoriaus ir akumuliatorių įkroviklio instrukcijose.

Akumuliatoriaus prijungimas prie įrenginio



PERSPĖJIMAS: Gaminyje naudokite tik originalius Husqvarna akumuliatorius.

- Įsitikinkite, kad akumuliatorius visiškai įkrautas.
- Įstatykite akumuliatorių į gaminio akumuliatoriaus laikiklį. Akumuliatorius bus užfiksuotas tada, kai išgirsite spragtelėjimą.

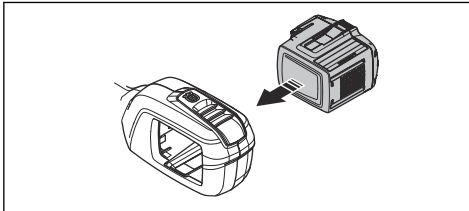

PASTABA: Jei akumuliatorius lengvai neįsistato į akumuliatoriaus laikiklį – akumuliatorius uždėtas netinkamai. Antraip galima sugadinti gaminį.

- Įsitikinkite, kad akumuliatorius įstatytas tinkamai.

Akumuliatoriaus informacija

Informacijos, kaip naudoti akumuliatorių, ieškokite akumuliatoriaus naudotojo vadove.

Gaminio paleidimas

Pasižymėkite: Gaminys nustato pjovimo įtaisą tada, kai pjovimo įtaisas pakeičiamas, paleidžiamas ir nuspaudžiamas akceleratorius. Gaminys sustoja ir ima mirksėti šviesos diodas, kol atleidžiamas akceleratorius ir gražinamas į pradinę padėtį. Dabar pjovimo įtaisas yra nustatytas ir paruoštas darbui.

- Paspauskite ir palaikykite įjungimo mygtuką, kol užsidegs žalias šviesos diodas.

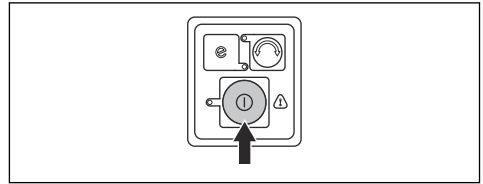

- Maitinimo jungikliu valdykite greitį.

Gaminio naudojimas

Automatinio išjungimo funkcija

Šis gaminys turi išjungimo funkciją, kuri išjungia gaminį, jei jis nenaudojamas. Žalias paleidimo / stabdymo šviesos diodas užgęsta ir gaminys sustabdomas po 120 sekundžių.

„Save“ funkcijos įjungimas

Šis gaminys turi energijos taupymo funkciją. Funkcija „Save“ leidžia naudoti akumuliatorių keik įmanoma ilgiau.

- Paspauskite mygtuką „Save“, kad įjungtumėte funkciją. Užsidega žalias šviesos diodas, kuris rodo, kad funkcija įjungta.

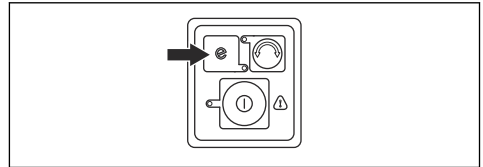

- Paspauskite mygtuką „Save“ dar kartą, kad išjungtumėte funkciją.

Žoliapjovės galvutės veikimo krypties keitimas

Galima keisti žoliapjovės galvutės veikimo kryptį. Tai galima padaryt dirbant visu greičiu arba sustabdžius. Pagal gamyklinius nustatymus žoliapjovės galvutė sukasi pagal laikrodžio rodyklę. Kai žoliapjovės galvutė sukasi pagal laikrodžio rodyklę, žalias šviesos diodas yra išjungtas.

1. Paspauskite veikimo krypties mygtuką, kad žoliapjovės galvutė sukstųsi prieš laikrodžio rodyklę. Kai žoliapjovės galvutė sukasi prieš laikrodžio rodyklę, žalias šviesos diodas yra įjungtas.

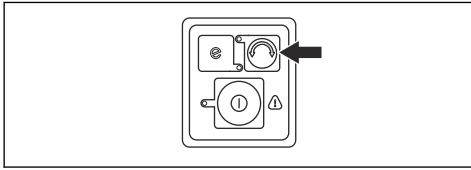

Pasižymėkite: Žoliapjovės lynelį lengviau ištraukti ir prailginti, kai žoliapjovės galvutė sukasi pagal laikrodžio rodyklę.

Nupjautos medžiagos atskyrimas nuo peilio / žolės pjovimo įtaiso

Jei naudojamas peilis / žolės pjovimo įtaisas, jų sukimosi kryptis yra prieš laikrodžio rodyklę. Jei šviečia žalias šviesos diodas, tai reiškia, kad peilis / žolės pjovimo įtaisas sukasi prieš laikrodžio rodyklę. Įjunkite sukimosi kryptį pagal laikrodžio rodyklę, kad atlaisvintumėte nupjautą medžiagą nuo peilio / žolės pjovimo įtaiso.

1. Paspauskite sukimosi krypties mygtuką, kad pakeistumėte sukimosi kryptį.

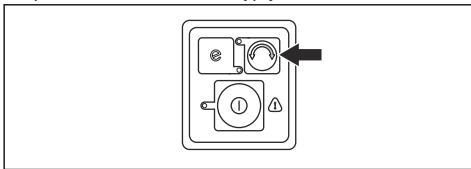

Pasižymėkite: Kai nustatoma sukimosi kryptis pagal laikrodžio rodyklę, nupjauta medžiaga atlaisvinama nuo peilio / žolės pjovimo įtaiso. Per trumpą laiką tarpą žolės pjovimo peilio / pjovimo įtaiso greitis sumažėja ir įrenginys vėl ima sukstis prieš laikrodžio rodyklę.

Gaminio balansavimas

- Prijunkite diržą prie gaminio laikančiojo kablo (A) arba pakabinimo kilpos (B).

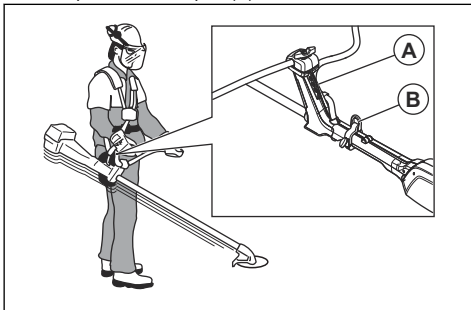

- Pjovimo įtaisą laikykite lygiagrečiai žemės paviršiui.

- Gaminys tinkamai subalansuotas, kai peilis yra pjovimo aukštyje, arti žemės paviršiaus.

Žolės trumpinimas žoliapjovės galvute

Žolės trumpinimas

1. Kampu pasuktą žoliapjovės galvutę laikykite prie pat žemės. Nespauskite žoliapjovės linelio prie žolės.

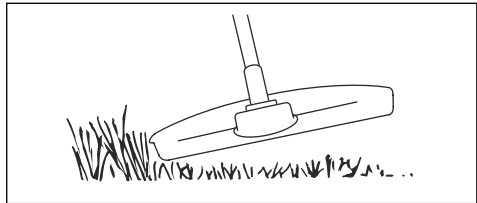

2. Sutrumpinkite žoliapjovės linelį 10–12 cm / 4–4,75 col.
3. Sumažinkite variklio apsakas, kad sumažintumėte augalams keliamą pavojų.
4. Pjaudami žolę greta kitų objektų, naudokite 80 % variklio galios.

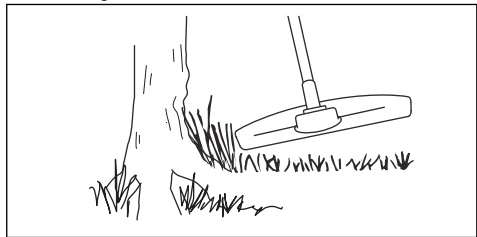

Aukštos žolės pjovimas

1. Laikykite žoliapjovės galvutę virš žemės.
2. Pakreipkite žoliapjovės galvutę.
3. Pjaukite pjovimo lynelio galiuku aplink darbo vietoje esančius daiktus.



PASTABA: Pjaukite tik žolę. Pjovimo lynelis greičiau nusidėvi, jei juo užkliudomi kiti daiktai.

4. Pjaudami augmeniją naudokite 80 % greitį. Tai sumažina žoliapjovės galvutės ir pjovimo lynelio nusidėvėjimą.

Žolės pjovimas

1. Pjaudami žolę stenkitės pjovimo lynelį laikyti lygiagrečiai žemei.

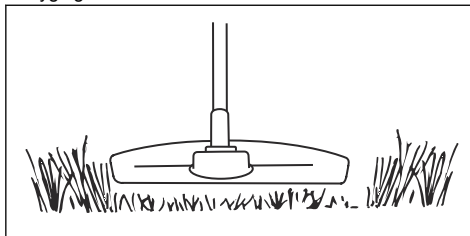

2. Nespauskite žoliapjovės galvutės prie žemės. Antraip galima sugadinti gaminį.
3. Pjaudami žolę judinkite įrenginį iš vienos pusės į kitą. Naudokite maksimalias apsuikas.

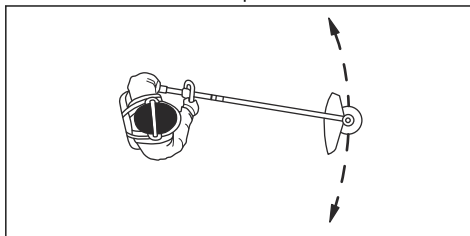

Žolės šlavimas

Besisukančios žoliapjovės galvutės valo sukuriamu oro srautu galima iš išvalyto ploto šalinti nupjautą žolę.

1. Laikykite žoliapjovės galvutę ir valą lygiagrečius žemės paviršiui ir aukščiau jo.
2. Iki galo nspauskite akceleratorių.
3. Judinkite žoliapjovės galvutę iš vienos pusės į kitą ir taip šluokite žolę.



PERSPĖJIMAS: Kaskart dėdami naują žoliapjovės valą valykite žoliapjovės galvutę, kad ji neišsibalansuotų ir nevibruotų rankenos. Be to, patikrinkite ir prireikus valykite kitas žoliapjovės galvutės dalis.

Žolės pjovimas žolės pjovimo peiliu

1. Stovėkite stabiliai, pėdas šiek tiek pasukę išorėn.
2. Leiskite atraminiam gaubtui lengvai braukti per žemės paviršių. Šitai apsaugosite peilį nuo žemės.

3. Norėdami pjauti aukštą žolę, naudokite švytavimą šonu iš dešinės į kairę ir pjaukite peilio šonu (pagal laikrodžio ciferblatą tarp 8 ir 12 val.).

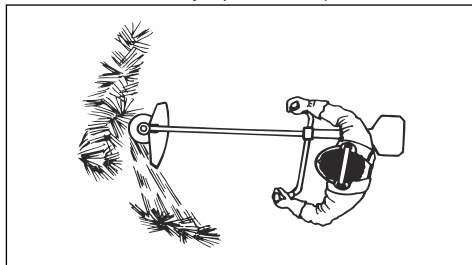

4. Pakreipkite peilį į kairę, kai pjaunate aukštą žolę.

Pasižymėkite: Žolė kaupsis vienoje linijoje, todėl ją bus lengviau surinkti.

5. Kaip grįžtamajį judesį naudokite švytavimą šonu iš kairės į dešinę.
6. Dirbkite ritmiškai.
7. Ženkite į priekį ir vėl tvirtai atsistokite.
8. Išjunkite variklį.
9. Atsekite gaminį nuo diržo segtuko.
10. Padėkite gaminį ant žemės.
11. Surinkite nupjautą medžiagą.

Gaminio sustabdymas

1. Atleiskite maitinimo jungiklį arba maitinimo jungiklio užraktą.
2. Paspauskite ir laikykite paleidimo / stabdymo mygtuką, kol užges žalias šviesos diodas.
3. Išimkite akumuliatorių paspausdami ant jo esančius atlaisvinimo mygtukus.

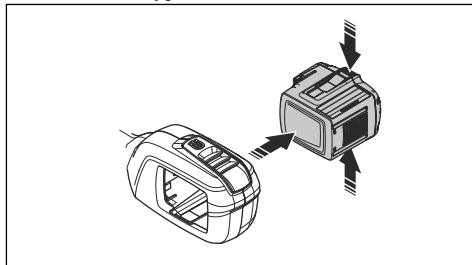

Valdymo rankenos gabenimo padėties nustatymas

1. Atleiskite tvirtinimo rankenėlę.
2. Valdymo rankeną sukite pagal laikrodžio rodyklę, kol akceleratoriaus rankenėlė palies akumuliatorių.

3. Pasukite valdymo rankeną aplink veleną.

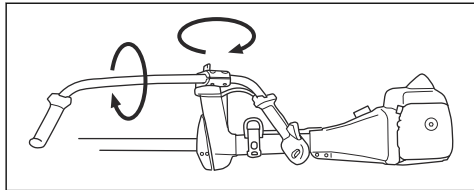

4. Priveržkite tvirtinimo rankenėlę.

Priežiūra

Įvadas



PERSPĖJIMAS: Prieš prižiūredami produktą, perskaitykite ir supraskite saugos skyrių.

Priežiūros grafikas



PERSPĖJIMAS: Prieš atlikdami priežiūros darbus išimkite akumuliatorių.

Toliau pateiktas būtinų gaminio priežiūros darbų sąrašas. Daugiau informacijos žr. *Priežiūra psl. 94*

Techninės priežiūros darbas	Kasdien	Kiekvieną savaitę	Kiekvieną mėnesį
Nuvalykite išorines gaminio dalis sausa šluoste. Nenaudokite vandens.	X		
Patikrinkite, ar paleidimo ir stabdymo jungiklis gerai veikia ir nėra pažeistas.	X		
Patikrinkite, ar maitinimo jungiklio ir paties mygtuko fiksavimo funkcija veikia saugiai.	X		
Įsitinkinkite, kad visi valdikliai veikia ir nėra pažeisti.	X		
Rankenos visuomet turi būti sausas, švarios ir neištepotos alyva ar tepalais.	X		
Įsitinkinkite, kad nepažeistas pjovimo įtaisas. Pakeiskite pjovimo įtaisą, jei jis sugadintas.	X		
Įsitinkinkite, kad pjovimo įtaiso apsaugas nepažeistas. Jeigu pjovimo įtaiso apsauga sugadinta, ją pakeiskite.	X		
Patikrinkite, ar gerai priveržtos veržlės ir varžtai.	X		
Įsitinkinkite, kad tinkamai veikia akumuliatoriaus atlaisvinimo mygtukai ir akumuliatorius fiksuojamas prie gaminio.	X		
Apžiūrėkite, ar akumuliatoriaus įkroviklis nepažeistas ir veikia tinkamai.	X		
Įsitinkinkite, kad akumuliatorius nepažeistas.	X		
Patikrinkite, ar akumuliatorius įkrautas.	X		
Įsitinkinkite, kad akumuliatoriaus įkroviklis nepažeistas.	X		
Patikrinkite visus kabelius, movas ir jungtis. Įsitinkinkite, kad jie nepažeisti ir ant jų nėra purvo.		X	
Patikrinkite jungtis tarp akumuliatoriaus ir gaminio. Patikrinkite jungtį tarp akumuliatoriaus ir akumuliatoriaus įkroviklio.			X

Akumulatoriaus ir akumulatoriaus įkroviklio patikra

1. Patikrinkite, ar nepažeistas akumulatorius, pvz., nėra įtrūkimų.
2. Patikrinkite, ar nepažeistas akumuliatorių įkroviklis, pvz., nėra įtrūkimų.
3. Įsitikinkite, kad akumulatoriaus įkroviklio prijungimo laidas nepažeistas ir be įtrūkimų.

Įrenginio, akumulatoriaus ir akumuliatorių įkroviklio valymas

1. Baigę darbą nuvalykite įrenginį sausa šluoste.
2. Nuvalykite akumuliatorių ir akumuliatorių įkroviklį sausa šluoste. Akumulatoriaus uždėjimo takeliai turi būti švarūs.
3. Prieš įstatydami akumuliatorių į akumuliatorių įkroviklį ar įrenginį, įsitikinkite, kad akumulatoriaus kontaktai ir akumuliatorių įkroviklio kontaktai yra švarūs.

Pjovimo lynelio patikra

Naudokite tik rekomenduojamą pjovimo lynelį. Žr. paskutiniuose vadovo puslapiuose pateiktą iliustraciją.

1. Įkiškite lynelį į gaminio gaubte esančią skylutę, kad įsitikintumėte, jog jis atitinka rekomenduojamą lynelį.

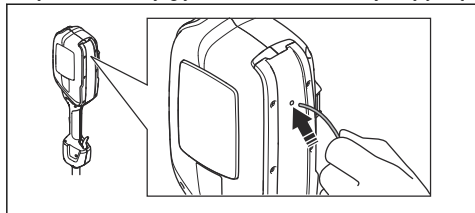

Žoliapjovės galvutės keitimas

Pasižymėkite: Jei norite, kad lynelis tarnautų ilgiau, kelioms paroms pamerkite jį į vandenį. Šitaip lynelis sutvirtės.

1. Įspauskite žoliapjovės galvutės fiksatorius ir nuimkite ją bei pjovimo lynelį.

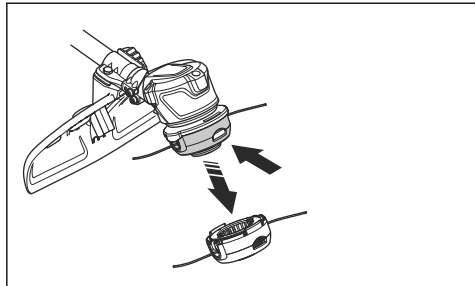

2. Ištraukite lynelio lovelį.

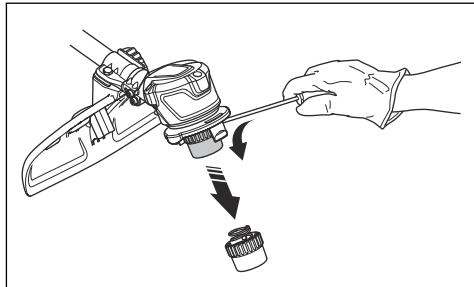

3. Atsukite žoliapjovės galvutės ir varančiojo disko tvirtinimo veržlę.

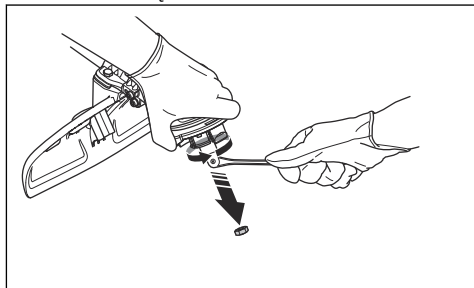

4. Uždėkite žoliapjovės galvutę.
5. Užsukite veržlę.
6. Uždėkite lynelio lovelį.
7. Uždėkite žoliapjovės galvutę.

Žolės pjovimo peilių ir geležčių eilių galandimas



PERSPĖJIMAS: Sustabdykite gaminį. Mūvėkite apsaugines pirštines.



PERSPĖJIMAS: Sugadintą pjūklo diską išmeskite. Nemėginkite ištiesinti ir vėl naudoti sulenکتo arba išsikraipiusio pjūklo disko.

- Kad tinkamai pagalstumėte žolės pjovimo peilį arba geležtę ir nustatytumėte reikiamą prapjovą, žr. su pjovimo įtaisų pateiktą instrukciją.
- Kad pjovimo įtaisas būtų subalansuotas, vienodai pagaląskite visas briaunas.

- Naudokite plokščiąją dildę su vienkrypčiais grioveliais.

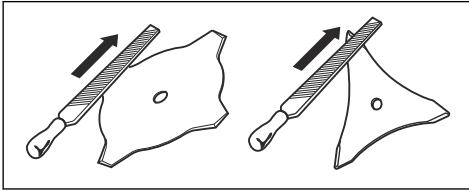

Gedimai ir jų šalinimas

Keypad (klaviatūra)

LED ekranas	Galimi gedimai	Galimi veiksmai
Blykčioja žalios spalvos šviesos diodas.	Nepakankama baterijos įtampa.	Įkraukite akumuliatorių.
	Pjovimo įrankio identifikavimas.	Atleiskite akceleratorių.
Mirksi raudonas šviesos diodas.	Maitinimo jungtis ir įjungimo mygtukas spaudžiami vienu metu.	Atleiskite maitinimo jungtį ir įrenginys bus suaktyvintas.
	Perkrova.	Pjovimo įtaisas yra užsikirtęs. Išjunkite gaminį. Išimkite akumuliatorių. Pašalinkite nepageidaujamas medžiagas nuo pjovimo įtaiso.
	Temperatūros svyravimai.	Leiskite įrenginiui atvėsti.
Nepavyksta paleisti gaminio.	Akumuliatoriaus jungtyse yra purvo.	Išvalykite akumuliatoriaus jungtis suspaustu oru ar minkštu šepetėliu.
Klaidos diodas dega raudonai.	Būtina atlikti įrenginio techninę priežiūrą.	Kreipkitės į techninės priežiūros atstovą.

Akumuliatorius

Problema	Galimi gedimai	Galimas sprendimas
Mirksi žalios spalvos šviesos diodas.	Nepakankama baterijos įtampa.	Įkraukite akumuliatorių.
Mirksi raudonas klaidos LED indikatorius.	Akumuliatorius tuščias.	Įkraukite akumuliatorių.
	Temperatūros svyravimai.	Akumuliatorių naudokite nuo -10°C (14°F) iki 40°C (104°F) temperatūroje.
	Viršįtampis.	Iš įkroviklio išimkite akumuliatorių.
Užsidega raudonas klaidos LED indikatorius.	Pernelyg didelis blokų skirtumas (1V).	Kreipkitės į techninio aptarnavimo atstovą.

Akumulatoriaus įkroviklis

LED ekranas	Galimi gedimai	Galimi veiksmai
Mirksi klaidos diodas	Temperatūros svyravimai.	Akumulatoriaus įkroviklį naudokite nuo 5°C (14°F) iki 40°C (104°F) temperatūroje.
	Viršįtampis.	Įsitikinkite, kad elektros tinklo įtampa atitinka tą, kuri yra nurodyta ant gaminio parametrų plokštelės. Iš įkroviklio išimkite akumuliatorių.
Užsidega klaidos šviesos diodas		Kreipkitės į savo techninės priežiūros atstovą.

Transportavimas, saugojimas ir utilizavimas

Gabenimas ir laikymas

- Pateikiamam ličio jonų akumuliatoriui taikomos pavojingų krovinių gabenimo taisyklės.
- Laikykitės specialių komercinių krovinių gabenimui, įskaitant trečiųjų šalių ar tarpininko transporto priemonėmis, taikomų reikalavimų dėl pakavimo ir ženklavimo.
- Pasitarkite su pavojingų medžiagų gabenimo specialistu prieš siūsdami įrenginį. Laikykitės visų taikomų nacionalinių reikalavimų.
- Pakuodami akumuliatorių uždėkite juostą ant atvirų kontaktų. Tvirtai supakuokite akumuliatorių, kad jis nejudėtų.
- Sandėliavimo ar transportavimo metu atjunkite akumuliatorių.
- Akumuliatorių ir akumuliatorių įkroviklį laikykite sausoje, drėgnoje ir teigiamos temperatūros vietoje.
- Nelaikykite akumulatoriaus tokioje vietoje, kur gali susidaryti statiniai krūviai. Nelaikykite akumulatoriaus metalinėje dėžutėje.
- Laikykite akumuliatorių vietoje, kurios temperatūra nuo 5 °C (41 °F) iki 25 °C (77 °F), saugokite nuo tiesioginių saulės spindulių.
- Laikykite akumuliatorių vietoje, kurios temperatūra nuo 5 °C (41 °F) iki 45 °C (113 °F), saugokite nuo tiesioginių saulės spindulių.
- Prieš saugodami ilgesnį laiką pasirūpinkite, kad akumuliatorius būtų įkrautas 30–50 %.
- Akumuliatorių įkroviklį laikykite uždaroje ir sausoje patalpoje.
- Saugodami išimkite akumuliatorių iš akumulatoriaus įkroviklio. Neleiskite vaikams ar kitiems nepatvirtintiems asmenims liesti įrenginio. Įrenginį laikykite užrakintoje vietoje.
- Prieš saugodami gaminį ilgesnį laiką, išvalykite jį ir atlikite visus techninės priežiūros darbus.
- Transportuodami ar sandėliuodami įrenginį naudokite įrenginio transportavimo apsaugą, kad išvengtumėte sužalojimų ar produkto sugadinimo.
- Gabendami saugiai pritvirtinkite įrenginį.

Akumulatoriaus, akumuliatorių įkroviklio ir įrenginio šalinimas

Tolesnis simbolis nurodo, kad įrenginys nepriskiriamas būtinoms atliekoms. Nuvežkite jį į elektros ir

elektronikos įrenginių perdirbimo punktą. Taip saugosite nuo taršos aplinką ir žmones.

Daugiau informacijos kreipkitės į atsakingas vietas institucijas, buitinių atliekų priežiūros tarnybą ar prekybos atstovą.

Pasižymėkite: Symbolis, rodomas ar įrenginio arba įrenginio pakuotės.

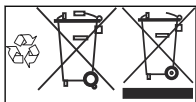

Techniniai duomenys

Techniniai duomenys

	520iRX
Variklis	
Variklio tipas	BLDC (be šepetėlių) 36 V
Galios atidavimo veleno greitis, aps./min	5500
Pjovimo plotis, mm	400
Svoris	
Svoris be akumulatoriaus, kg	3,8
Svoris su akumulatoriumi (kg)	5.1
Apsaugos nuo vandens lygis	
IPX4 ⁹	Taip
Skleidžiamas triukšmas¹⁰	
Garso stiprumo lygis, išmatuotas dB (A)	92
Garso galios lygis, garantuojamas L _{WA} dB (A)	96
Triukšmo lygiai¹¹	
Ekvivalentinis garso slėgio lygis naudotojo ausyse, išmatuotas pagal EN ISO 60335-2-91 ir ISO 22868, dB (A):	82
Vibracijos lygis¹²	
Vibracijos lygis rankenoje išmatuotas pagal ISO 22867, m/s ²	
Su originalia žoliapjovės galvute, kairėje / dešinėje	1,2 / 0,7
Su originaliu žolės pjovimo peiliu, kairėje / dešinėje	2,8 / 1,6

Patvirtinti akumulatoriai

Šiam gaminiui naudokite tik originalius BLi akumulatorius.

⁹ „Husqvarna“ rankiniai akumulatoriniai gaminiai, pažymėti IPX4, atitinka šiuos gaminio patvirtinimo lygio reikalavimus.

¹⁰ Triukšmas, skleidžiamas į aplinką, išmatuotas kaip garso galia (L_{WA}) pagal EB direktyvą 2000/14/ EB. Skirtumas tarp garantuojamo ir matuojamo garso stiprumo yra tas, kad pagal Direktyvą 2000/14/EB garantuojamasis garso stiprumas apima ir matavimo rezultatų sklaidą bei nukrypimus tarp skirtingų to pačio modelio įrenginių.

¹¹ Pateiktuose duomenyse apie ekvivalentinį gaminio garso slėgio lygį yra 3 dB (A) tipiška statistinė sklaida (standartinis nuokrypis).

¹² Pateiktuose vibracijos lygio duomenyse yra 2 m/s² tipiška statistinė sklaida (standartinis nuokrypis).

Patvirtinti akumuliatorių įkrovikliai

Akumuliatoriaus įkroviklis	QC330	QC500
Įvado įtampa, V	100–240	100–240
Dažnis, Hz	50–60	50–60
Galia, W	330	500

Priedai

Patvirtinti priedai

Patvirtinti priedas	Tipas	Pjovimo įtaisų apsaugas, numeris	Gaminio numeris
Žoliapjovės galvutė	T25B (Ø 2,0 mm - Ø 2,4 mm „Whisper“ lynelis)	577 01 83-03	
Žolės pjovimo peilis / žolės pjovimo įtaisas	Žolės pjovimo peilis 255-4 (Ø 255 mm, 4 dantų)	577 01 83-03	
	Žolės pjovimo peilis 255-3 (Ø 255 3 dantys)	577 01 83-03	
Pakabinimo kilpa			590 28 23-01

EB atitikties deklaracija

EB atitikties deklaracija

„Husqvarna AB“, SE-561 82 Huskvarna, Švedija, tel. +46-36-146500, patvirtina, kad akumuliatorinės žoliapjovės **Husqvarna520iRX**, kurių serijos numeriai yra 2016 ir vėlesni (metai aiškiai nurodyti ant vardinių parametrų plokštelės, po jų – serijos numeris), atitinka šias TARYBOS DIREKTYVAS:

- 2006 m. gegužės 17 d. įrengimų direktyvos **2006/42/EB**.
- 2014 m. vasario 26 d. direktyva **2014/30/ES** dėl elektromagnetinio suderinamumo.
- 2000 m. gegužės 8 d. direktyvos **2000/14/EB** dėl į aplinką skleidžiamo triukšmo.
- 2011 m. birželis 8 d. direktyva **2011/65/ES** dėl tam tikrų pavojingų medžiagų naudojimo.

Taikyti šie standartai:

EN 60335-1:2012+A11:2014, EN ISO 11806-1:2011, EN 55014-1:2006+A1:2009+A2:2011, EN 55014-2:2015, EN 50581:2012

SMP Svensk Maskinprovning ABBox 7035, SE-750 07 Uppsala, Švedija, atliko EB tipo tyrimą pagal mašinų direktyvos (2006/42/EB) 12 straipsnio 3b punktą.

Bendrovė „SMP Svensk Maskinprovning AB“ taip pat patvirtino atitiktį Europos Tarybos 2000/14/EB direktyvos V priedui. Sertifikato numeris: **01/1610/006**.

„Intertek Semko AB“, Box 1103, SE-164 22 Kista, Švedija, „Husqvarna AB“ įmonei išdavė savanorišką tipo patvirtinimą.

Daugiau informacijos apie triukšmo emisiją žr. *Techniniai duomenys psl. 99*.

Huskvarna 2018-09-28



Pär Martinsson, plėtros vadovas (įgaliotasis „Husqvarna AB“ atstovas, atsakingas už techninę dokumentaciją).

T25B



1

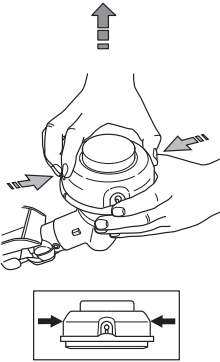

2

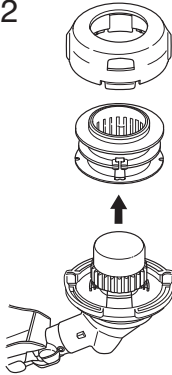

3

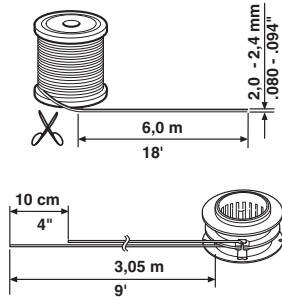

4

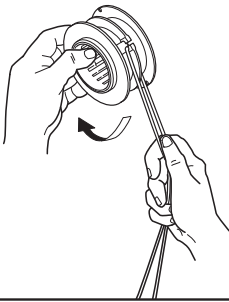

5

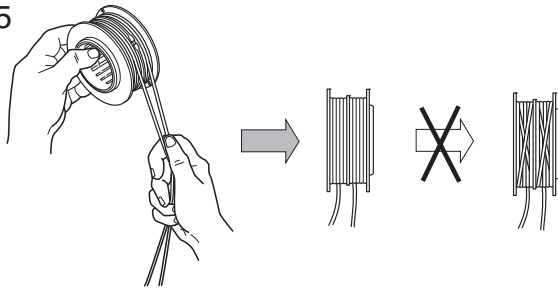

6

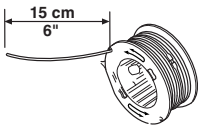

7

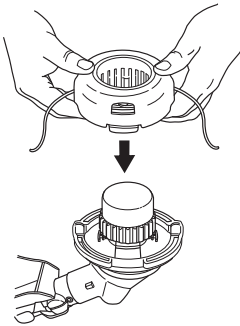

8

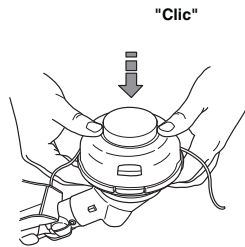

9

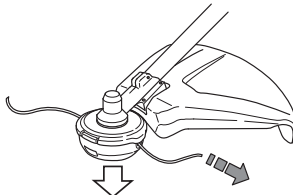



www.husqvarna.com

Originalaaijuhend
Lietošanas pamācība
Originalios instrukcijos

1140361-40



2018-11-02