



**Husqvarna**<sup>®</sup>



**520iRX**

# CUPRINS

Introducere.....	2	Depanarea.....	31
Siguranță.....	4	Transportul, depozitarea și eliminarea.....	32
Asamblarea.....	22	Date tehnice.....	33
Funcționarea.....	24	Accesorii.....	34
Întreținerea.....	29	Declarație de conformitate CE.....	35

## Introducere

### Descrierea produsului

Husqvarna 520iRX este un trimmer pentru iarbă cu baterie, cu un motor electric.

Se depun eforturi constant pentru a vă spori siguranța și eficiența în timpul funcționării. Adresați-vă reprezentantului de service pentru informații suplimentare.

utilizați produsul pentru alte activități decât tunsul gazonului și curățarea ierbii. Utilizați o lamă de tăiat iarba sau un cap de tuns pentru a tăia iarba.

**Nota:** Este posibil ca utilizarea să fie reglementată de norme naționale sau locale. Respectați reglementările aplicabile.

### Domeniul de utilizare

Produsul poate fi utilizat cu o lamă de tăiat iarba sau un cap de tuns pentru a tăia diferite tipuri de vegetație. Nu

### Prezentarea generală a produsului

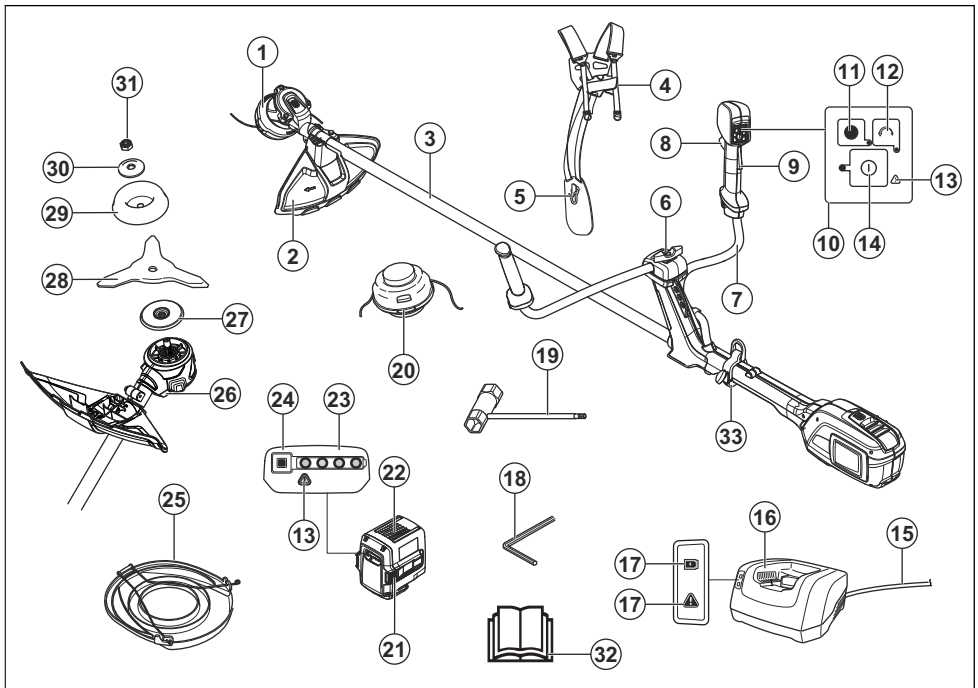

1. Cap de tuns
2. Apărătoare pentru accesoriul de tăiere
3. Arbore
4. Dispozitiv de deschidere rapidă a hamului
5. Ham, pernă pentru șold
6. Reglare mâner
7. Mâner
8. Întrerupător
9. Dispozitiv de blocare întrerupător
10. Tastatură
11. Butonul SavE (economisire)
12. Buton de direcție de rotație
13. Indicator de avertisment (LED de eroare)
14. Buton de pornire și de oprire
15. Cablu
16. Încărcător pentru acumulator
17. Indicator de pornire și avertizare (LED de eroare)
18. 4 mm cheie hexagonală
19. Cheie articulată
20. Cap de tuns
21. Butoane de eliberare a bateriei
22. Baterie
23. Starea bateriei
24. Buton indicator de baterie
25. Apărătoare pentru transport
26. Orificiu pentru cheia hexagonală 4 mm a siguranței
27. Disc de antrenare
28. Cușit
29. Cupă de susținere
30. Flanșă de susținere
31. Piuliță de blocare
32. Manualul operatorului
33. Agățătoare de cablu

## Simbolurile de pe produs



**AVERTISMENT!** Acest produs poate fi periculos! Utilizarea neatență sau incorectă poate cauza vătămări corporale grave operatorului sau altor persoane. Este foarte important să citiți și să înțelegeți conținutul manualului de utilizare. Vă rugăm să citiți cu atenție manualul operatorului și să vă asigurați că înțelegeți instrucțiunile înainte ca produsul să fie utilizat.



Utilizați ochelari de protecție omologați.



Turația maximă a arborelui de ieșire.



Produsul este în conformitate cu directivele CE aplicabile.



Păstrați o distanță minimă de 15 m față de persoane și animale în timpul utilizării produsului.



Utilizați mănuși de protecție omologate.



Utilizați ghete pentru regim greu de lucru, rezistente la alunecare.



Risc de recul al lamei dacă echipamentul de tăiere atinge un obiect care nu este tăiat imediat. Produsul poate amputa părți ale corpului. Păstrați o distanță de minimum 15 m față de persoane și animale în timpul utilizării produsului.



Simbolurile de pe produs sau de pe ambalaj indică faptul că acest produs nu poate fi tratat ca deșeu menajer. Acest produs trebuie trimis la o facilitare adecvată de reciclare.



Produsul poate determina proiectarea de obiecte, ceea ce poate produce vătămări corporale.



Utilizați fir de tăiere flexibil ca fir de trimmer. Nu utilizați elemente de tăiere metalice.



Săgețile indică limita pentru poziția mânerului.



Protejat împotriva stropilor de apă.



Curent continuu.



Pentru informații despre emisiile de zgomot în mediul înconjurător, consultați Directiva Comunității Europene. Nivelul de emisii al produsului este specificat în capitolul Date tehnice și pe etichetă.

aaaassxxxx

Plăcuța de identificare afișează seria. **aaaa** este anul producției, **ss** este săptămâna producției, iar **xxxx** este numărul de ordine.

## Simbolurile de pe baterie și/sau de pe încărcătorul acesteia

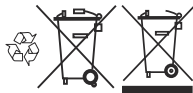

Reciclați acest produs la un centru de reciclare pentru echipamente electrice și electronice. (Este valabilă numai pentru Europa)



Izolație dublă.

## Răspunderea pentru produs

Conform prevederilor legislației privind răspunderea pentru produs, nu ne asumăm răspunderea pentru daunele cauzate de produsul nostru dacă:

- produsul este reparat necorespunzător.
- produsul este reparat cu piese care nu provin de la producător sau care nu sunt aprobate de acesta.
- produsul are un accesoriu care nu provine de la producător sau care nu este aprobat de acesta.
- produsul nu este reparat la un centru de service omologat sau de o autoritate omologată.



Transformator autoprotejat.



Utilizați și păstrați încărcătorul de baterie numai în interior.

---

## Siguranță

---

### Definiții privind siguranța

Avertismentele, atenționările și notele sunt utilizate pentru a desemna părți foarte importante din manual.



**AVERTISMENT:** Se utilizează dacă există risc de vătămare sau de deces pentru operator sau pentru trecători, în cazul în care instrucțiunile din manual nu sunt respectate.



**ATENȚIE:** Se utilizează dacă există un risc de deteriorare a produsului, a altor materiale sau a zonelor învecinate, dacă

instrucțiunile din manual nu sunt respectate.

**Nota:** Se utilizează pentru a furniza mai multe informații care sunt necesare într-o situație dată.

### Avertismente generale privind siguranța uneltelor electrice



**AVERTISMENT:** Citiți toate avertismentele privind siguranța și toate instrucțiunile. Nerespectarea avertismentelor și instrucțiunilor poate avea ca rezultat șocuri

electrice, incendii și/sau leziuni grave.

---

**Nota: Păstrați toate avertismentele și instrucțiunile pentru consultări ulterioare.**

Termenul „unealtă electrică” folosit în avertismente se referă la unealta electrică (cu cablu) acționată de la rețeaua de alimentare sau la unealta electrică (fără cablu) acționată de baterii.

---

**Verificare înainte de pornire**

- Scoateți întotdeauna bateria, pentru a preveni pornirea accidentală a produsului. Îndepărtați întotdeauna bateria înainte de a efectua orice operații de întreținere asupra produsului.
- Înainte de a utiliza produsul după un impact, verificați să nu prezinte semne de uzură sau de deteriorare și reparațiile dacă este necesar.
- Inspectați zona de lucru. Îndepărtați toate obiectele libere, precum pietre, sticlă spartă, cuie, fire de oțel, sfoară etc. care pot fi proiectate sau se pot înfășura

în jurul frezei sau apărătorii frezei.

- Verificați ca motorul să nu prezinte murdărie sau fisuri. Eliminați iarba și frunzele din motor cu ajutorul unei perii. Atunci când este necesar, trebuie purtate mănuși.
- Verificați fixarea completă a capului de tuns pe trimmer.
- Verificați ca produsul să fie în perfectă stare de funcționare. Verificați ca toate șuruburile și piulițele să fie bine strânse.
- Verificați să nu fie deteriorate sau crăpate capul de tuns și apărătoarea pentru capul de tuns. Înlocuiți capul de tuns sau apărătoarea pentru capul de tuns dacă acestea au fost expuse la impact sau dacă sunt crăpate. Folosiți întotdeauna apărătoarea recomandată pentru accesoriul de tăiere pe care îl folosiți. Consultați capitolul Date tehnice.
- Operatorul produsului trebuie să se asigure că nicio persoană și niciun animal nu se apropie la mai mult de 15 metri în timpul lucrărilor. Când mai mulți operatori lucrează în aceeași locație, distanța de

siguranță trebuie să fie de cel puțin 15 metri.

- Efectuați o inspecție generală a produsului înainte de utilizare. Consultați programul de întreținere.
- Este posibil ca utilizarea să fie reglementată de norme naționale sau locale. Respectați reglementările aplicabile.

### **Siguranța personală**

- Unealta de tăiere nu se oprește imediat după oprirea produsului.
- Produsul este destinat doar tunderii.
- Țineți trecătorii la distanță.
- **Fiți atent la ceea ce faceți și acționați o unealtă electrică în mod rezonabil. Nu utilizați o unealtă electrică când sunteți obosit sau sub influența drogurilor, alcoolului sau medicamentelor.** Un moment de neatenție în timpul acționării uneltelor electrice poate duce la răniri grave.
- Acest dispozitiv nu este destinat utilizării de către persoane (inclusiv copii) cu capacități fizice, senzoriale

sau mentale reduse sau care nu au experiența și cunoștințele necesare, decât dacă sunt supervizate sau au primit instrucțiuni referitoare la utilizarea dispozitivului din partea unei persoane responsabile cu siguranța lor. Copiii trebuie supravegheați, pentru a vă asigura că nu se joacă cu echipamentul.

- Nu permiteți copiilor sau altor persoane neinstruite cu privire la operarea produsului și/sau a bateriei să le utilizeze sau să le depaneze. Este posibil ca reglementările locale să limiteze vârsta utilizatorilor.
- Depozitați echipamentul într-un spațiu care poate fi încuiat și în care nu pot ajunge copiii și persoanele neautorizate.
- Feriți în permanență mâinile și picioarele de zona de tăiere, cu precădere la pornirea motorului.
- **Îmbrăcați-vă corespunzător. Nu purtați haine largi sau bijuterii. Țineți părul, îmbrăcămintea și mânușile departe de piesele în mișcare.** Hainele largi, bijuteriile sau părul lung

pot fi prinse în piesele în mișcare.

- Utilizați echipamentul individual de protecție. A se vedea instrucțiunile din capitolul „Echipamentul individual de protecție”.
- Purtați întotdeauna mască pentru față sau împotriva prafului dacă operațiunea implică mult praf.
- Opriți produsul când acesta trebuie mutat. Scoateți întotdeauna bateria când transmiteți aparatul unei alte persoane.
- Rețineți că este responsabilitatea dvs., în calitate de operator, să nu expuneți alte persoane sau proprietatea acestora la accidente sau la pericole.
- Apărătoarea pentru transport trebuie întotdeauna utilizată pentru depozitare și transport.

### **Utilizarea și întreținerea uneltei electrice**

- Singurele accesorii pe care le puteți utiliza cu acest produs sunt accesoriile de tăiere pe care le recomandăm în capitolul de date tehnice.
- Nu utilizați niciodată un produs care a fost modificat

în orice mod față de specificația sa inițială. Nu utilizați niciodată produsul în apropierea materialelor explozive sau inflamabile.

- Nu utilizați niciodată un produs care este defect. Efectuați verificările de siguranță, operațiile de întreținere și de service descrise în acest manual. Anumite operații de întreținere și de service trebuie efectuate de specialiști instruiți și calificați. Consultați instrucțiunile din subcapitolul **Întreținerea**.
- Utilizați doar piese de schimb originale.
- Asigurați-vă întotdeauna că deschiderile de ventilație nu prezintă reziduuri.
- Mențineți mânerul uscat, curat, fără ulei și unsoare.
- Înainte de pornire, trebuie montate toate capacele, apărătoarele și mânerul.
- Utilizați aparatul numai la lumina zilei sau în alte condiții de iluminat corespunzător.
- Nu vă întindeți prea mult. Păstrați mereu o postură și un echilibru corespunzătoare.

- Nu forțați produsul. Astfel lucrarea va fi efectuată mai rapid și cu o probabilitate mai redusă de vătămări corporale la viteza pentru care a fost proiectat.
- Lucrul în condiții de vreme nefavorabilă este oboseitor și adesea aduce un plus de risc. Nu se recomandă utilizarea produsului în condiții de vreme nefavorabilă, cum ar fi ceață densă, ploaie abundentă, vânt puternic, frig pătrunzător, risc de descărcări electrice.
- Dacă produsul începe să vibreze anormal, opriți-l și scoateți bateria.
- Evitați pornirea accidentală – nu transportați aparatul cu degetul pe comutator.
- Depozitați aparatele inactive în interior – când nu sunt utilizate, aparatele trebuie depozitate în interior
- Mergeți, nu alergați niciodată.

### **Aționați întotdeauna cu discernământ.**

Nu este posibil să prezentăm toate situațiile imaginabile cu care vă puteți confrunța. Lucrați întotdeauna cu atenție și folosiți-vă gândirea. Evitați toate

situațiile pe care le considerați că vă depășesc capacitatea de reacție. Dacă totuși vă simțiți nesiguri în legătură cu procedurile de operare după citirea acestor instrucțiuni, trebuie să consultați un specialist înainte de a continua.



**AVERTISMENT:** Nu permiteți copiilor să folosească utilajul sau să stea în apropierea acestuia. Deoarece utilajul poate fi pornit cu ușurință, copiii îl pot porni dacă nu sunt supravegheați atent. Există riscul unor vătămări corporale grave. Așadar, deconectați bateria dacă utilajul nu se află sub supraveghere atentă.

---

### **Instrucțiuni generale de siguranță**



**AVERTISMENT:** Înainte de a utiliza produsul, citiți instrucțiunile de avertizare de mai jos.

---

- Scoateți bateria, pentru a preveni pornirea accidentală a produsului.



- Acest produs este o unealtă periculoasă dacă nu sunteți atent sau dacă utilizați produsul incorect. Acest produs poate cauza vătămări corporale grave sau decesul operatorului sau al altor persoane.
- Nu utilizați produsul dacă specificația sa inițială se modifică. Nu modificați o componentă a produsului fără aprobarea producătorului. Utilizați numai piese omologate de producător. Vătămările corporale sau decesul constituie un posibil rezultat al întreținerii incorecte.
- Verificați produsul înainte de utilizare. Consultați *Dispozitivele de siguranță de pe produs la pagina 16 și Întreținerea la pagina 29*. Nu utilizați un produs defect. Efectuați verificările de siguranță, instrucțiunile de întreținere și de service descrise în acest manual.
- Copiii trebuie supravegheați, pentru a vă asigura că nu se joacă cu produsul. Nu permiteți copiilor sau altor persoane neinstruite cu privire la operarea produsului și/sau a bateriei să le utilizeze sau să le depaneze. Este posibil ca reglementările locale să limiteze vârsta utilizatorilor.
- Păstrați produsul într-o zonă restricționată pentru a preveni accesul copiilor sau al persoanelor neautorizate.
- Nu depozitați produsul la îndemâna copiilor.
- Nu modificați sub nicio formă proiectul produsului fără permisiunea producătorului. Utilizați întotdeauna accesorii originale. Modificările și/sau accesoriile neautorizate pot avea drept rezultat vătămări corporale grave sau decesul operatorului și al altor persoane.

---

**Nota:** Utilizarea poate fi reglementată de legislația națională sau locală. Respectați reglementările aplicabile.

---

**Instrucțiuni de siguranță pentru asamblare**

**Asamblarea lamelor și a capetelor de tuns**

---



**AVERTISMENT:** La instalarea accesoriului de tăiere, este foarte important ca secțiunea

ridicată de pe discul de antrenare/flanșa de susținere să se cupleze corect în orificiul central al accesoriului de tăiere. Dacă accesoriul de tăiere este instalat incorect, poate cauza vătămări corporale grave și/sau fatale.

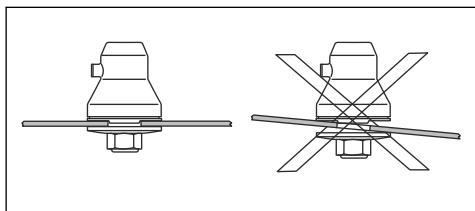

**AVERTISMENT:** Nu utilizați niciodată un accesoriu de tăiere fără o apărătoare aprobată. Consultați capitolul Date tehnice. Dacă este montată o apărătoare incorectă sau defectă, aceasta poate provoca vătămări corporale grave.

## Instrucțiuni de siguranță pentru utilizare



**AVERTISMENT:** Înainte de a utiliza produsul, citiți instrucțiunile de avertizare de mai jos.

- Dacă întâlniți o situație în care nu știți sigur cum să procedați, trebuie să întrebați un specialist. Contactați distribuitorul sau atelierul de service. Evitați utilizările care considerați că vă depășesc.
- Nu utilizați niciodată produsul dacă sunteți obosit, dacă ați consumat alcool, droguri, medicamente sau alte substanțe care v-ar putea afecta vederea, atenția, coordonarea sau judecata.
- Un accesoriu de tăiere defect poate crește pericolul de accidente.
- Nu permiteți copiilor să folosească produsul sau să stea în apropierea acestuia. Deoarece produsul poate fi pornit cu ușurință, copiii îl pot porni dacă nu sunt supravegheați atent. Există riscul unor vătămări corporale grave. Deconectați bateria dacă produsul nu se află sub supraveghere atentă.
- Asigurați-vă că nicio persoană sau niciun animal nu se apropie la mai mult de 15 metri în timp ce lucrați. Când mai mulți operatori lucrează în aceeași locație, distanța de siguranță trebuie

- să fie de cel puțin 15 metri. În caz contrar, există riscul unor vătămări corporale grave. Oprii produsul imediat dacă se apropie cineva. Nu rotiți niciodată produsul în jur fără a verifica mai întâi în spatele dvs., pentru a vă asigura că nu se află nimeni în zona de siguranță.
- Asigurați-vă că oamenii, animalele sau alte lucruri nu vă pot afecta controlul asupra produsului sau că nu vin în contact cu accesoriul de tăiere sau obiectele desprinse care sunt proiectate de accesoriul de tăiere. Totuși, nu utilizați produsul decât în situații în care puteți solicita ajutor în eventualitatea unui accident.
  - Inspectați întotdeauna zona de lucru. Îndepărtați toate obiectele libere, precum pietre, sticlă spartă, cuie, fire de oțel, sfoară etc. care pot fi proiectate sau se pot înnășura în jurul accesoriului de tăiere.
  - Asigurați-vă că vă puteți deplasa și sta în picioare în siguranță. Verificați zona din jurul dvs. pentru posibile obstacole (rădăcini, pietre, crengi, șanțuri etc.) în caz că trebuie să vă deplasați brusc. Aveți mare grijă în timp ce lucrați pe teren în pantă.
  - Păstrați un echilibru optim și stabilitatea picioarelor în mod constant. Nu vă întindeți prea mult.
  - Dezactivați produsul înainte de a vă deplasa într-o altă zonă.
  - Nu puneți jos produsul niciodată fără a-l dezactiva și a scoate bateria. Nu lăsați produsul nesupravegheat atunci când este pornit.
  - Scoateți bateria înainte de a înmâna produsul unei alte persoane.
  - Asigurați-vă că accesoriul de tăiere nu intră în contact cu haine sau părți ale corpului atunci când produsul este activat. Țineți produsul sub nivelul taliei.
  - În cazul în care apare ceva care blochează accesoriul de tăiere în timp ce utilizați produsul, oprii și dezactivați produsul. Asigurați-vă că accesoriul de tăiere se oprește complet. Scoateți bateria înainte de a curăța, inspecta sau repara produsul și/sau echipamentul de tăiere.

Există risc de arsuri, întrucât carcasa angrenajului poate deveni foarte fierbinte.

Utilizați mănuși atunci când lucrați cu accesoriile de tăiere.

- Țineți mâinile și picioarele la distanță de accesoriul de tăiere până când acesta s-a oprit complet atunci când produsul este dezactivat.
- Atenție la cioturile de ramuri care pot fi proiectate în timp ce efectuați tăierea. Nu tăiați prea aproape de sol, unde pietrele și alte obiecte pot fi proiectate.
- Fiți atenți la obiectele azvârlite. Purtați întotdeauna echipament de protecție pentru ochi aprobat. Nu vă aplecați niciodată asupra apărătoarei accesoriului de tăiere. Pietrele, gunoiul etc. pot fi azvârlite în ochi, cauzând orbire sau vătămare gravă.
- Ascultați semnalele de avertisment sau strigătele când purtați echipament pentru protecția auzului. Îndepărtați întotdeauna protecția pentru auz imediat ce se oprește produsul.

- Nu lucrați niciodată de pe o scară, un taburet sau din orice altă poziție ridicată care nu este complet fixată.
- În caz de vibrații nedorite, apăsați pe butonul de linie nouă pentru a conferi liniei lungimea corectă pentru a opri vibrațiile.
- Expunerea prelungită la vibrații poate conduce la afecțiuni circulatorii sau la deteriorări ale nervilor la persoanele cu circulație defectuoasă. Discutați cu medicul dacă prezentați simptome de expunere prelungită la vibrații. Astfel de simptome includ amorțeală, pierderea sensibilității tactile, gâdilături, ciupituri, durere, pierderea forței, modificări în culoarea sau în starea pielii. Aceste simptome apar de obicei la degete, la mâini sau la încheieturi.
- Țineți întotdeauna produsul cu ambele mâini. Țineți produsul pe partea dreaptă a corpului.
- Nu îndepărtați materialul tăiat și nu lăsați alte persoane să îl îndepărteze în timp ce produsul este pornit sau echipamentul de tăiere se

- rotește, deoarece aceasta poate duce la vătămări corporale grave.
- Opriiți întotdeauna produsul, scoateți bateria și asigurați-vă că echipamentul de tăiere nu se rotește înainte de a elimina materialul înfășurat în jurul axului cuțitului sau prins între apărătoare și accesoriul de tăiere.
  - În timpul funcționării, acest produs produce un câmp electromagnetic. În anumite condiții, acest câmp poate interfera cu implanturile medicale active sau pasive. Pentru a reduce pericolul de răniri grave sau fatale, recomandăm persoanelor cu implanturi medicale să consulte medicul și producătorul de implanturi medicale înainte de a acționa aparatul.
  - Eliberați întrerupătorul după fiecare operație de lucru, pentru a economisi puterea bateriei.
  - Nu forțați produsul. Acesta va efectua lucrarea mai rapid și cu o probabilitate mai redusă de pericol de vătămări corporale la viteza pentru care a fost proiectat.
  - Dacă loviți un obiect sau dacă observați vibrații, opriiți imediat produsul. Scoateți bateria din produs și verificați ca acesta să nu fie deteriorat.
  - Produsele echipate cu lame de tăiat iarba pot fi proiectate cu violență laterală când lama vine în contact cu un obiect fix. Acest lucru se numește reculul lamei. Un recul de lamă poate fi suficient de violent pentru a propulsa produsul și/sau operatorul în orice direcție și este posibil să pierdeți controlul asupra produsului. Reculul lamei poate surveni fără atenționare, dacă produsul se oprește, funcționează sacadat sau se blochează. Este mai probabil ca reculul lamei să aibă loc în zone în care materialul ce urmează a fi tăiat este dificil de văzut. Evitați tăierea cu zona lamei cuprinsă între ora 12 și ora 3. Din cauza vitezei de rotație a lamei, poate surveni reculul lamei dacă încercați să tăiați tulpini groase cu această zonă a lamei.
  - Nu utilizați lame sau cuțite de tăiat iarba pe tulpini lemnoase.

- Când lucrați cu o motounealtă, purtați întotdeauna hamul. În caz contrar, nu veți putea controla motounealta în siguranță, ceea ce poate avea ca rezultat accidentarea dvs. sau a altor persoane. Nu utilizați niciodată un ham cu un dispozitiv de deschidere rapidă defect.

## Echipament de protecție personală



**AVERTISMENT:** Înainte de a utiliza produsul, citiți instrucțiunile de avertizare de mai jos.

- Utilizați întotdeauna echipamente de protecție personală atunci când folosiți produsul. Echipamentele de protecție personală nu pot elimina complet riscul de rănire, însă pot reduce gravitatea rănilor în cazul unui accident. Distribuitorul vă poate ajuta să alegeți echipamentul corect.

- Utilizați o cască de protecție în caz că există riscul ca unele obiecte să cadă.

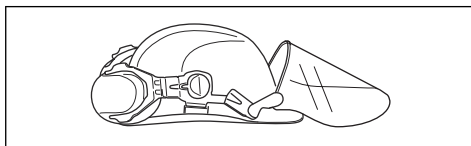

- Expunerea pe termen lung la zgomot vă poate afecta auzul. În general, produsele alimentate cu baterii sunt relativ silențioase, dar pot afecta auzul în urma unei combinații de nivel de zgomot și durată mare de utilizare. recomandă ca operatorii să utilizeze protecții auditive atunci când utilizează produse pentru o durată coerentă mai lungă de o zi. Operatorii care utilizează în mod continuu și regulat aparatul trebuie să efectueze un control auditiv în mod regulat.

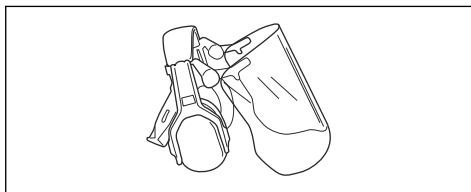

**AVERTISMENT:** Protecțiile auditive limitează capacitatea de a auzi sunete și

## semnale de avertisment.

- Utilizați ochelari de protecție omologați. Dacă utilizați un vizor de protecție, trebuie să purtați și ochelari de protecție. Ochelarii de protecție trebuie să fie compatibili cu standardul ANSI Z87.1 în S.U.A. sau EN 166 în țările UE.

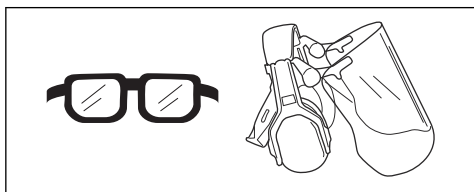

- Purtați mănuși atunci când este necesar, de exemplu atunci când conectați, inspectați sau curățați echipamentul de tăiere.

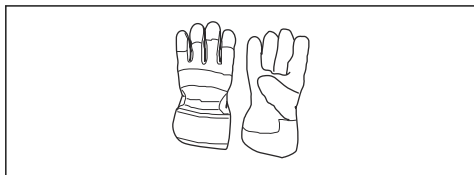

- Utilizați ghete solide, cu talpă antiaderentă.



- Purtați haine din țesături rezistente. Purtați întotdeauna pantaloni lungi, din material gros, și îmbrăcăminte cu mâneci lungi. Nu purtați haine largi, care se pot prinde în smicele și ramuri. Nu purtați bijuterii, șort, sandale și nu lucrați în picioarele goale. Strângeți-vă părul în siguranță, deasupra nivelului umărului.
- Păstrați la îndemână echipament de prim ajutor.



## Accesorii de tăiere



### AVERTISMENT:

Scoateți bateria și asigurați-vă că accesoriul de tăiere se oprește complet înainte de a lucra la orice componentă a accesoriului de tăiere.



**AVERTISMENT:** Utilizați un accesoriu de tăiere corect. Utilizați accesoriul de tăiere numai cu apărătorii recomandate, consultați *Accesorii la*

*pagina 34*. Asigurați-vă că accesoriul de tăiere este ascuțit corect. Un accesoriu de tăiere care nu este ascuțit corect sporește riscul de recul de lamă.



**AVERTISMENT:** O lamă ascuțită incorect sau deteriorată mărește riscul de accidente. Mențineți dinții lamei ascuțiți corect. Respectați instrucțiunile și utilizați matrița recomandată.



**ATENȚIE:** O lamă de ferăstrău reglată incorect mărește riscul de blocare și de recul. Acest lucru poate deteriora lama de ferăstrău. Asigurați-vă că lama de ferăstrău este reglată corect. Respectați instrucțiunile și utilizați instrumentul de reglare recomandat.

Purtați mănuși de protecție atunci când manevrați accesoriul de tăiere.

- Utilizați lama de ferăstrău pentru a tăia fibre lemnoase.

- Utilizați lamele și cuțitele de iarbă pentru a tăia iarba aspră.
- Utilizați capul de tuns pentru a tunde iarba.
- Verificați accesoriul de tăiere pentru a identifica eventuale deteriorări sau crăpături. Înlocuiți accesoriul de tăiere dacă este deteriorat.

#### Cap de tuns

- Utilizați întotdeauna cap de tuns și accesorii de tăiere corecte; consultați *Accesorii la pagina 34*. De asemenea, utilizați firul de trimmer recomandat de noi; consultați informațiile privind asamblarea de la sfârșitul manualului.
- Asigurați-vă că freza de pe apărătoarea pentru capul de tuns este intactă.
- Asigurați-vă că firul trimmerului este înfășurat strâns și uniform în jurul tamburului pentru a evita vibrațiile periculoase ale produsului. Lungimile de fir diferite pot cauza vibrații inutile. Bateți ușor capul de tuns pentru a obține o lungime corectă a firului.

Pentru a crește durata de viață a firului, acesta poate fi înmuiat în apă timp de câteva zile, înainte de a fi instalat. Astfel, firul va fi mai rezistent.

#### Dispozitivele de siguranță de pe produs



**AVERTISMENT:** Înainte de a utiliza produsul, citiți instrucțiunile de avertizare de mai jos.

- În această secțiune sunt descrise caracteristicile de siguranță al produsului, scopul său și modul în care trebuie efectuate verificările și întreținerea pentru a asigura funcționarea corectă. A se



vedea instrucțiunile din capitolul *Prezentarea generală a produsului la pagina 2* pentru a găsi unde sunt amplasate aceste piese pe produsul dvs.

- Durata de viață a produsului se poate reduce, iar riscul de accidente se poate mări dacă întreținerea produsului nu este efectuată corect, iar reglarea și/sau reparațiile nu sunt executate în mod profesional. Dacă aveți nevoie de informații suplimentare, contactați cel mai apropiat furnizor de service.
- Nu utilizați niciodată un produs cu componente de siguranță deteriorate. Echipamentul de siguranță al produsului trebuie inspectat și întreținut conform indicațiilor din acest capitol. Dacă produsul nu trece oricare dintre următoarele verificări, contactați agentul de service pentru reparații.
- Toate activitățile de service și de reparații de pe aparat necesită instruire specială. Acest lucru este adevărat în special în legătură cu echipamentul de siguranță al aparatului. În cazul în care aparatul dvs. nu trece de oricare dintre verificările

descrise mai jos, trebuie să vă contactați agentul de service. Atunci când achiziționați și oricare dintre produsele noastre, garantăm disponibilitatea reparațiilor și service-ului profesionist. Dacă vânzătorul cu amănuntul care vă vinde aparatul nu este dealer de service, solicitați-i adresa celui mai apropiat agent de service.

#### Pentru verificarea tastaturii

1. Apăsați și țineți apăsat butonul de start/oprire (A).

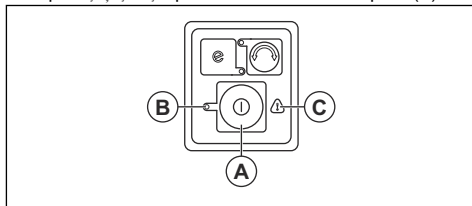

- a) Produsul este pornit când este aprins LED-ul (B).
  - b) Produsul este oprit când este stins LED-ul (B).
2. A se vedea *Depanarea la pagina 31* dacă indicatorul de avertisment (C) este aprins sau se aprinde intermitent.

#### Verificarea dispozitivului de blocare a întrerupătorului

Dispozitivul de blocare al întrerupătorului este proiectat să prevină funcționarea accidentală. Când eliberați mânerul, întrerupătorul și opritorul acestuia se deplasează înapoi în pozițiile lor inițiale.

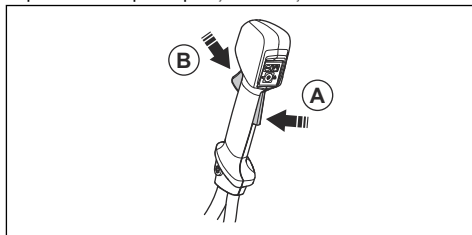

1. Asigurați-vă că întrerupătorul este blocat atunci când dispozitivul de blocare este în poziția sa inițială.

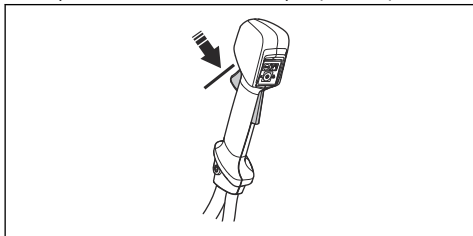

2. Apăsăți întrerupătorul și asigurați-vă că revine la poziția inițială când îl eliberați.

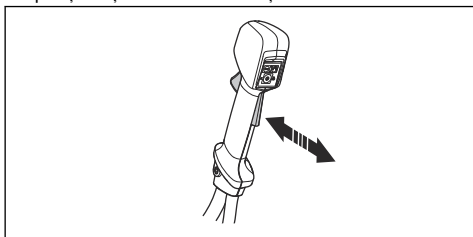

3. Asigurați-vă că întrerupătorul și dispozitivul de blocare se mișcă liber și că arcul de rapel funcționează corespunzător.

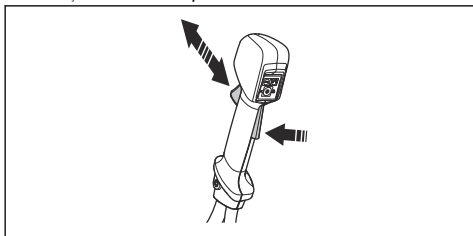

4. Porniți produsul, consultați *Pornirea produsului la pagina 26*.
5. Aplicați accelerație maximă.
6. Eliberați întrerupătorul și asigurați-vă că accesoriul de tăiere se oprește și rămâne nemișcat.

**Pentru a verifica apărătoarea accesoriului de tăiere**



**AVERTISMENT:** Nu utilizați un accesoriu de tăiere fără o apărătoare aprobată și corect atașată a acestuia. Utilizați întotdeauna apărătoarea recomandată pentru accesoriul de tăiere pe

care îl utilizați, consultați *Prezentarea generală a produsului la pagina 2*. Dacă este atașată o apărătoare pentru accesoriul de tăiere incorectă sau defectă, aceasta poate provoca vătămări corporale grave.

Apărătoarea accesoriului de tăiere oprește obiectele proiectate în direcția operatorului. De asemenea, previne vătămările corporale care pot apărea dacă atingeți accesoriul de tăiere.

1. Opriți motorul.
2. Verificați vizual eventualele deteriorări, de exemplu, crăpături.

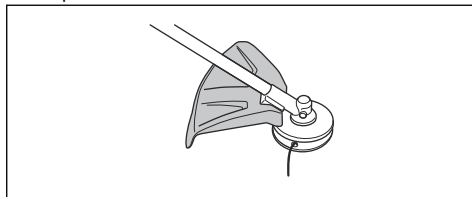

3. Înlocuiți apărătoarea accesoriului de tăiere, dacă este deteriorată.

**Pentru a verifica piulița de blocare**



**AVERTISMENT:** Opriți motorul, utilizați mănuși de protecție și fiți atent la muchiile ascuțite ale accesoriului de tăiere.

- Asigurați-vă că piulița de blocare este atașată și strânsă corect. Consultați *Pentru a monta și demonta contrapiulița la pagina 23*.

**Funcția de eliberare rapidă a hamului**



**AVERTISMENT:** Nu utilizați hamul dacă mecanismul de eliberare

rapidă este defect.  
Asigurați-vă că  
mecanismul de eliberare  
a rapidă funcționează  
corect atunci când  
ajustați produsul.

instrucțiunile de  
avertizare de mai jos.



**AVERTISMENT:** Dacă produsul nu este atașat de ham în siguranță, nu puteți ține sub control produsul, iar acest lucru poate cauza vătămarea corporală a dvs. sau a altora.

Mecanismul de eliberare rapidă se află pe partea frontală a hamului. Bretelele hamului trebuie să se afle permanent în poziția corectă.

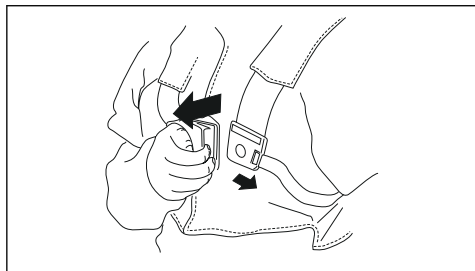

În caz de urgență, funcția de eliberare rapidă vă ajută să scoateți produsul în siguranță.

### Siguranța bateriei



**AVERTISMENT:** Înainte de a utiliza produsul, citiți

- Utilizați numai bateria BLi. Consultați *Accesorii la pagina 34*. Bateria este criptată prin software.
- Utilizați bateria BLi reîncărcabilă ca sursă de alimentare numai pentru produsele Husqvarna asociate. Pentru a evita rănirea, nu folosiți bateria ca sursă de alimentare pentru alte dispozitive.
- Risc de electrocutare. Nu conectați bornele bateriei la chei, monede, șuruburi sau alte metale. Aceasta poate cauza scurtcircuitarea bateriei.
- Nu utilizați baterii nereîncărcabile.
- Nu puneți obiecte în fantele de aerisire a bateriei.
- Feriți bateria de lumina solară, de căldură sau de flăcări deschise. Bateria poate provoca arsuri și/sau arsuri chimice.
- Feriți bateria de microunde și de înaltă presiune.
- Nu încercați să demontați sau să spargeți bateria.

- Dacă există scurgeri de lichid dintr-o baterie, nu lăsați lichidul să intre în contact cu pielea sau ochii. Dacă ați atins lichidul, curățați zona cu săpun și apă din abundență și consultați medicul. Dacă lichidul pătrunde în ochi, nu frecați, ci spălați-vă cu multă apă timp de cel puțin 15 minute și consultați medicul.
- Utilizați bateria la temperaturi între -10 °C (14 °F) și 40 °C (114 °F).
- Nu curățați niciodată bateria sau încărcătorul cu apă. Consultați *Curățarea produsului, bateriei și încărcătorului la pagina 30*.
- Nu utilizați o baterie defectă sau deteriorată.
- Depozitați bateriile la distanță de obiecte de metal, de exemplu cuie, șuruburi sau bijuterii.
- Nu lăsați bateria la îndemâna copiilor.
- Există riscul de electrocutare sau de scurtcircuit dacă nu sunt respectate instrucțiunile de siguranță.
- Nu utilizați alte încărcătoare de baterii decât cel furnizate pentru produsul dvs. Utilizați exclusiv încărcătoare QC când încărcați bateriile de schimb BLi.
- Nu încercați să dezamblați încărcătorul de baterii.
- Nu utilizați un încărcător de baterii defect sau deteriorat.
- Nu ridicați încărcătorul bateriei ținând de cablul de alimentare. Pentru a deconecta încărcătorul de baterii de la priza de perete, trageți de ștecăr. Nu trageți de cablul de alimentare.
- Feriți toate cablurile și prelungitoarele de apă, ulei și muchii ascuțite. Asigurați-vă că acest cablu nu este prins între obiecte, de exemplu uși, garduri sau în alte locuri similare.
- Nu utilizați încărcătorul de baterii în apropiere de materiale inflamabile sau materiale care pot cauza coroziune. Asigurați-vă că încărcătorul de baterii nu este

## Siguranța încărcătorului bateriei



**AVERTISMENT:** Înainte de a utiliza produsul, citiți instrucțiunile de avertizare de mai jos.

acoperit. În caz de fum sau de incendiu, scoateți ștecărul încărcătorului de baterii.

- Încărcați bateria numai în interior, într-un loc cu aerisire adecvată și departe de lumina soarelui. Nu încărcați bateria în exterior. Nu încărcați bateria în medii umede.
- Utilizați încărcătorul de baterii când temperatura este între 5 °C (41 °F) și 40 °C (104 °F). Utilizați încărcătorul într-un mediu foarte bine ventilat, uscat și fără praf.
- Nu puneți obiecte în fantele de răcire a încărcătorului de baterii.
- Nu atingeți niciodată bornele încărcătorului de baterii cu obiecte metalice, deoarece se pot crea scurtcircuite.
- Utilizați prize aprobate care nu sunt deteriorate. Asigurați-vă că cablul încărcătorului nu este deteriorat. Dacă sunt utilizate cabluri prelungitoare, asigurați-vă că acestea nu sunt deteriorate.

## Instrucțiuni de siguranță pentru întreținere



**AVERTISMENT:** Înainte de a efectua lucrări de întreținere asupra

produsului, citiți instrucțiunile de avertisment de mai jos.

- Scoateți bateria înainte de a efectua întreținerea, alte verificări sau de a asambla produsul.
- Operatorul trebuie să efectueze numai operațiile de întreținere și service indicate în acest manual al operatorului. Apelați la reprezentantul de service pentru întreținerea și service-ul de mai mare amploare.
- Nu curățați niciodată bateria sau încărcătorul cu apă. Detergentul puternic poate deteriora plasticul.
- Dacă nu efectuați operații de întreținere, durata de viață a produsului scade, iar pericolul de accidente crește.
- Este necesară instruirea profesională specială pentru toate lucrările de service și reparații, mai ales pentru dispozitivele de siguranță de pe produs. Dacă nu toate verificările din acest manual al operatorului sunt aprobate; după ce ați efectuat operațiile de întreținere, apelați la reprezentantul de service. Vă

garantăm că există servicii profesionale de reparații și service disponibile pentru produsul dvs.

• Utilizați doar piese de schimb originale.

## Asamblarea

### Introducere



**AVERTISMENT:** Citiți și înțelegeți capitolul referitor la siguranță înainte de asamblarea produsului.

### Pentru a asambla mânerul

1. Demontați rozeta și montați mânerul așa cum este indicat în ilustrație.

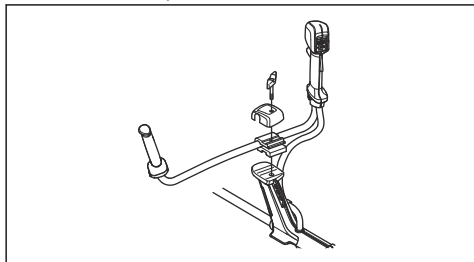

2. Strângeți corespunzător rozeta.
3. Montați hamul și suspendați produsul de punctul de suspensie.
4. Reglați mânerul pentru a pune produsul într-o poziție de lucru bună.



5. Strângeți complet rozeta.

### Montarea agățătoarei de cablu

1. Împingeți piesa de blocare (A) în agățătoarea de cablu.

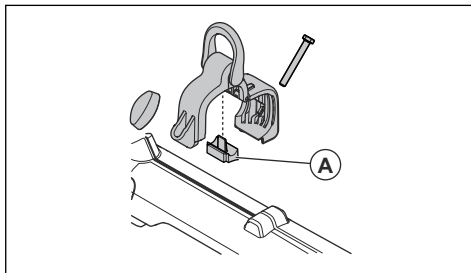

2. Poziționați agățătoarea de cablu pe arbore.

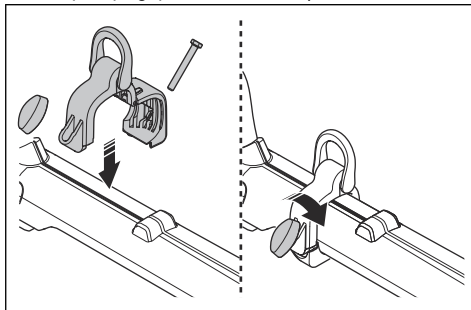

3. Conectați capetele agățătoarei de cablu.
4. Instalați bolțul.
5. Puneți butonul pe bolț.
6. Strângeți butonul.

### Pentru asamblarea apărătoarei pentru capul de tuns

1. Instalați apărătoarea corectă pentru capul de tuns; consultați *Accesorii la pagina 34*.
2. Agățați apărătoarea pentru capul de tuns pe cârligul de pe suportul plăcuței (A).

- Îndoiiți apărătoarea pentru capul de tuns în jurul arborelui și fixați-o cu bolțul (B) pe partea opusă a arborelui.

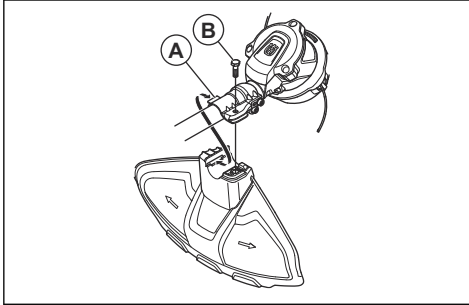

## Pentru a asambla lama



**ATENȚIE:** Utilizați numai apărătoarea de disc aprobată pentru discuri. Consultați *Accesorii la pagina 34.*

- Așezați angrenajul produsului pe o suprafață plană, pentru a vă asigura că lama este asamblată corect.
- Montați apărătoarea de disc (A) pe arbore; consultați *Pentru asamblarea apărătoarei pentru capul de tuns la pagina 22.*

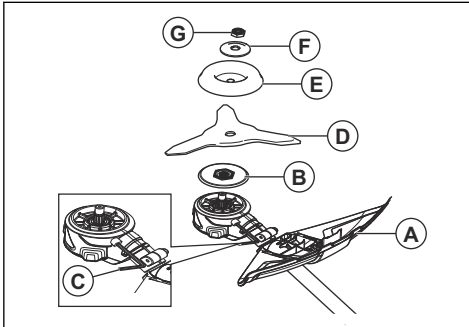

- Instalați discul de antrenare (B) pe arborele de ieșire.
- Rotiți arborele de ieșire până când unul dintre orificiile din discul de antrenare se aliniază cu orificiul corespunzător din carcasa angrenajului.
- Strângeți bolțul de blocare (C) cu cheia hexagonală pentru a bloca arborele.
- Așezați lama (D) și cupa de susținere (E) pe arborele de ieșire.
- Poziționați șaiba concavă (E) pe arborele de ieșire.

- Fixați piulița (G). Țineți tija cheii cât de aproape posibil de apărătoarea lamei. Pentru a strânge piulița, trebuie să rotiți cheia în sens contrar acelor de ceasornic, reprezentând direcția opusă direcției de rotație. Strângeți piulița la un cuplu de 35-50 Nm (3,5-5 kpm).

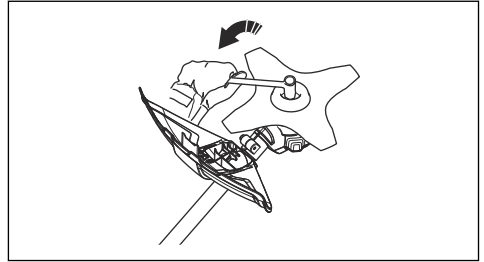

## Pentru a monta și demonta contrapiulița



**AVERTISMENT:** Opriți motorul, utilizați mănuși de protecție și fiți atent la muchiile ascuțite ale accesoriului de tăiere.

O piuliță de blocare este utilizată pentru a atașa unele tipuri de accesorii de tăiere. Piulița de blocare are filet pe stânga.

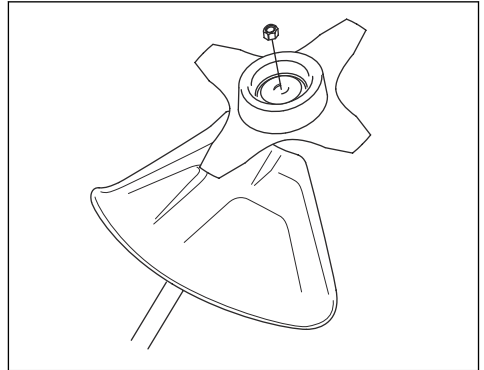

- Pentru a atașa, strângeți piulița de fixare în sensul opus sensului de rotație al accesoriului de tăiere.
- Pentru a îndepărta piulița de fixare, deșurubați piulița în același sens în care se rotește accesoriul de tăiere.

- Pentru a slăbi și a strânge piulița de fixare, utilizați o cheie fixă cu tijă lungă. Săgeata din imagine indică zona în care trebuie acționată cheia fixă.

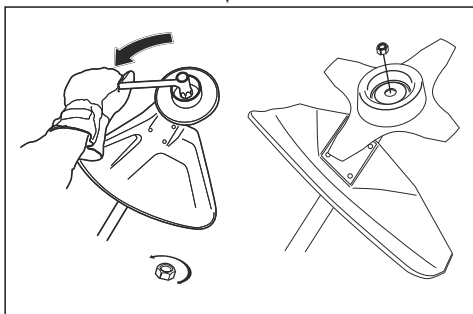

**AVERTISMENT:** Atunci când slăbiți sau strângeți piulița de fixare, există pericol de vătămări corporale de la dinții lamei de ferăstrău. Prin urmare, asigurați-vă întotdeauna că mâna dvs. este protejată de apărătoarea discului atunci când faceți acest lucru.

**Nota:** Asigurați-vă că contrapiulița nu poate fi rotită manual. Înlocuiți piulița în cazul în care căptușeala de nailon nu are o rezistență de minimum 1,5 Nm. Piulița trebuie înlocuită după ce a fost folosită de aproximativ 10 ori.

## Pentru a regla hamul



**AVERTISMENT:** Produsul trebuie să fie întotdeauna atașat corect pe ham. Nu utilizați un ham defect.

1. Puneți hamul pe umăr.
2. Conectați produsul la ham.
3. Reglați hamul pentru cea mai bună poziție de lucru.
4. Reglați bretelele laterale pentru ca produsul să exercite o presiune egală pe ambii umeri.



5. Reglați hamul până când accesoriul de tăiere este paralel cu solul.
6. Lăsați accesoriul de tăiere să atingă ușor solul. Reglați clema hamului pentru a echilibra corect produsul.

**Nota:** Dacă utilizați o lamă de tăiat iarbă, aceasta trebuie echilibrată la aproximativ 10 cm / 4 inch de sol.

## Funcționarea

### Introducere



**AVERTISMENT:** Citiți și înțelegeți capitoul referitor la siguranță înainte de utilizarea produsului.

### Examinarea produsului înainte de funcționare

- Inspectați dacă motorul prezintă murdărie sau fisuri. Utilizați o perie pentru a îndepărta iarbă și frunzele din motor. Purtați mănuși de protecție când este necesar.
- Capul de tuns trebuie să fie complet atașat de produs.
- Efectuați inspecțiile de siguranță, întreținerea și operațiile de service indicate în acest manual.
- Asigurați-vă că produsul nu este deteriorat. Verificați ca toate șuruburile și piulițele să fie bine strânse.

- Asigurați-vă că lama nu prezintă fisuri. Fisurile apar, de obicei, atunci când realizați colțuri prea ascuțite în partea inferioară a dinților, la ascuțirea lamei. Fisurile pot să apară și dacă utilizați o lamă cu dinți tociți. Înlocuiți lama, dacă este deteriorată.

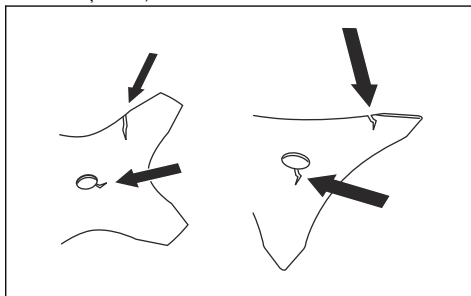



- Examinați flanșa de susținere, pentru a vedea dacă nu prezintă fisuri. Înlocuiți flanșa de susținere, dacă acesta este deteriorată.

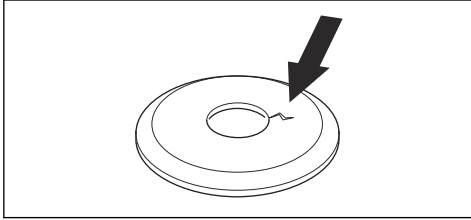

- Asigurați-vă că forța de blocare a piuliței de blocare nu s-a diminuat. Piulița de blocare trebuie să aibă o forță de blocare de minim 1,5 Nm. Cuplul de strângere al piuliței de blocare trebuie să fie de 35-50 Nm.

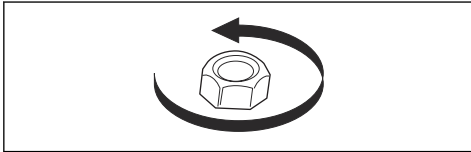

- Examinați apărătoarea discului pentru a identifica eventuale deteriorări sau fisuri. Înlocuiți apărătoarea discului dacă a suferit un șoc sau dacă prezintă crăpături. Nu utilizați produsul fără apărătoare sau cu apărătoarea defectă.

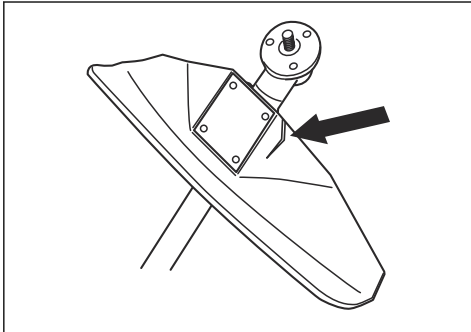

- Examinați capul de tuns și apărătoarea accesoriului de tăiere pentru a vedea dacă nu prezintă deteriorări sau fisuri. Înlocuiți capul de tuns și apărătoarea accesoriului de tăiere dacă au suferit șocuri sau dacă prezintă fisuri.

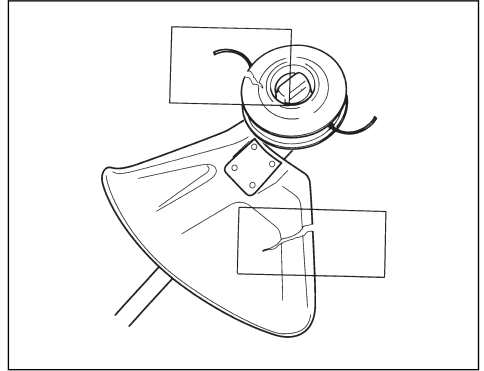

- Asigurați-vă că toate capacele, apărătoarele, mânerele și echipamentul de tăiere sunt corect atașate și nu sunt deteriorate, înainte de a porni produsul.

## Pentru conectarea încărcătorului de baterii

1. Conectați încărcătorul de baterii la tensiunea și la frecvența specificate pe plăcuța de identificare.
2. Introduceți ștecherul în priză cu împănământare. LED-ul încărcătorului de baterii se aprinde o singură dată, în culoarea verde.

**Nota:** Bateria nu se va încălzi dacă temperatura bateriei este mai mare de 50 °C/122 °F. Dacă temperatura este mai mare de 50 °C/122 °F, încărcătorul de baterii va răci bateria înainte ca bateria să se încarce.

## Încărcarea bateriei

**Nota:** Încărcați bateria dacă este prima dată când o folosiți. O baterie nouă este încărcată doar până la 30 %.

1. Asigurați-vă că bateria este uscată.
2. Introduceți bateria în încărcătorul aferent.

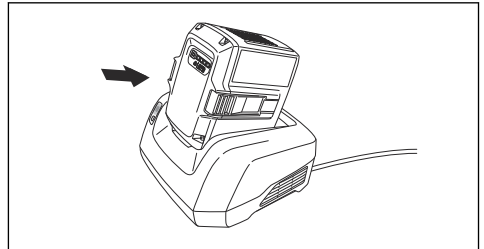

3. Asigurați-vă că lumina verde de încărcare de pe încărcător se aprinde. Acest lucru înseamnă că bateria este conectată corect la încărcător.

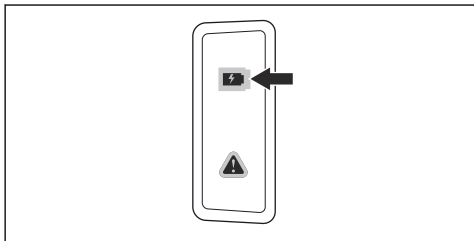

4. Atunci când toate LED-urile de pe baterie sunt aprinse, bateria este încărcată complet.

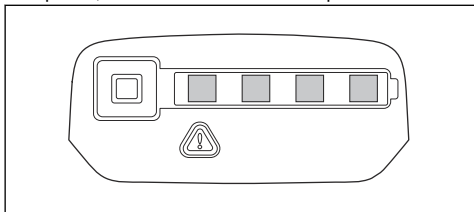

5. Pentru a deconecta încărcătorul de baterii de la priza de perete, trageți de ștecăr. Nu trageți de cablu.
6. Scoateți bateria din încărcător.

**Nota:** Consultați manualele bateriei și încărcătorului pentru mai multe informații.

## Pentru conectarea bateriei la produs



**AVERTISMENT:** Utilizați numai baterii originale Husqvarna cu produsul.

1. Asigurați-vă că bateria este încărcată complet.
2. Împingeți bateria în suportul de baterie al produsului. Când auziți un clic, înseamnă că bateria s-a blocat în poziția corectă.

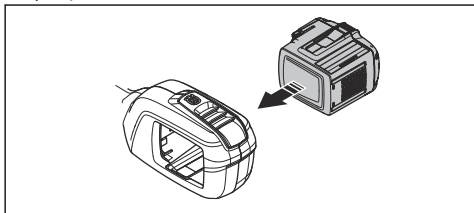

**ATENȚIE:** Dacă bateria nu se deplasează cu ușurință în suportul de baterie, înseamnă că bateria nu este instalată corect. Aceasta poate deteriora produsul.

3. Asigurați-vă că bateria este instalată corect.

## Informații despre baterie

Consultați manualul de utilizare al bateriei pentru informații despre utilizarea bateriei.

## Pornirea produsului

**Nota:** Produsul identifică accesoriul de tăiere atunci când accesoriul de tăiere este schimbat, este pornit, iar accelerația este apăsată. Produsul se oprește și LED-ul luminează intermitent până când accelerația este eliberată și revine la poziția sa inițială. În acest moment, accesoriul de tăiere este identificat și pregătit de funcționare.

1. Apăsăți și mențineți apăsat butonul start până când se aprinde LED-ul verde.

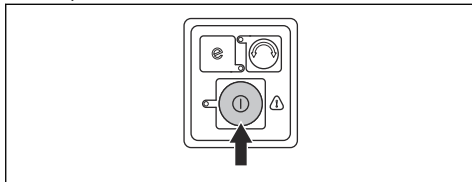

2. Utilizați întrerupătorul pentru a controla viteza.

## Utilizarea produsului

### Funcția de oprire automată

Produsul dispune de o funcție de oprire, care oprește produsul dacă acesta nu este utilizat. LED-ul verde care indică pornirea/oprirea se stinge, iar produsul se oprește după 120 de secunde.

### Pentru a porni funcția SavE (economisire)

Produsul are o funcție de economisire a energiei. Funcția SavE asigură cel mai lung timp de funcționare al bateriei.

1. Apăsăți pe butonul SavE pentru a porni funcția. LED-ul verde se aprinde pentru a indica faptul că funcția este activă.

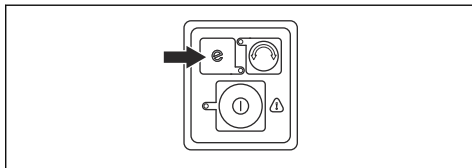

2. Apăsăți din nou pe butonul SavE pentru a opri funcția SavE.

### Pentru a schimba direcția de funcționare a capului de tuns

Este posibil să schimbați direcția de funcționare a capului de tuns. Acest lucru se poate realiza la viteză maximă sau în poziția de oprire. Din fabrică, capul de tuns este reglat pentru rotire în sensul acelor de

ceasornic. LED-ul verde este stins atunci când capul de tuns se rotește în sensul acelor de ceasornic.

1. Apăsăți butonul de direcție de funcționare pentru a determina rotirea capului de tuns în sens invers acelor de ceasornic. LED-ul verde este aprins atunci când capul de tuns se rotește în sens invers acelor de ceasornic.

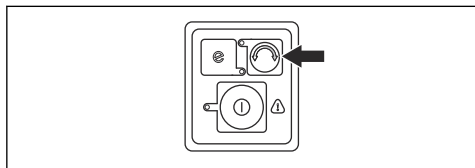

**Nota:** Este posibilă apăsarea pe firul trimmerului, pentru a-l alungi, când capul de tuns se rotește în sensul acelor de ceasornic.

### Pentru a îndepărta materialul tăiat de pe lama de tăiat iarba/ freza de tăiat iarba

Dacă se utilizează o lamă de tăiat iarba/ freză de tăiat iarba, direcția de rotație este în sens invers acelor de ceasornic. Un LED verde indică faptul că lama de tăiat iarba/ freza de tăiat iarba se rotește în sens invers acelor de ceasornic. Schimbați direcția de rotație pentru a îndepărta materialul tăiat de pe lama de tăiat iarba/ freza de tăiat iarba.

1. Apăsăți butonul de schimbare a direcției de rotație pentru a schimba direcția de rotație.

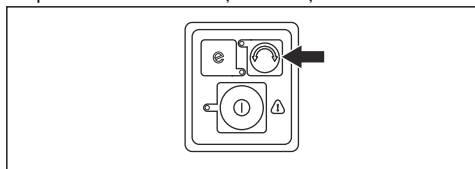

**Nota:** Atunci când direcția de rotație este schimbată în sensul acelor de ceasornic, materialul tăiat este îndepărtat de pe lama de tăiat iarba/ freza de tăiat iarba. Viteza lamei de tăiat iarba/ frezei de tăiat iarba scade pe o perioadă scurtă înainte de a se roti din nou în sens invers acelor de ceasornic.

### Echilibrarea produsului

- Conectați hamul la cârligul susținere (A) sau agățătoarea de cablu (B) de produs.

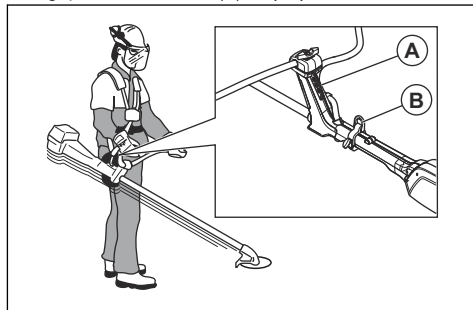

- Țineți accesoriul de tăiere paralel cu solul.
- Produsul este corect echilibrat atunci când lama se află la înălțimea de tăiere, în apropierea solului.

### Pentru a tunde iarba cu un cap de tuns

#### Pentru a tunde iarba

1. Țineți capul de tuns chiar deasupra solului, în poziție înclinată. Nu împingeți firul trimmerului în iarbă.

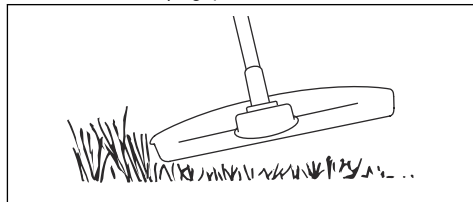

2. Reduceți lungimea firului trimmerului cu 10-12 cm / 4-4,75 inchii.
3. Reduceți turația motorului pentru a reduce riscul deteriorării plantelor.
4. Utilizați accelerația la 80 % când tundeți iarbă în apropierea unor obiecte.



#### Pentru a îndepărta iarba

1. Mențineți capul de tuns deasupra solului.
2. Înclinați capul de tuns.
3. Tăiați cu capătul firului de trimmer în jurul obiectelor din zona de lucru.



**ATENȚIE:** Tăiați iarbă. Alte obiecte care sunt lovite de firul de trimmer măresc uzura firului de trimmer.

4. Utilizați viteză 80 % atunci când tăiați și îndepărtați vegetație. Astfel se reduce uzura capului de tuns și a firului de trimmer.

#### Pentru a tăia iarbă

1. Când tăiați iarbă, asigurați-vă că firul trimmerului este paralel cu solul.

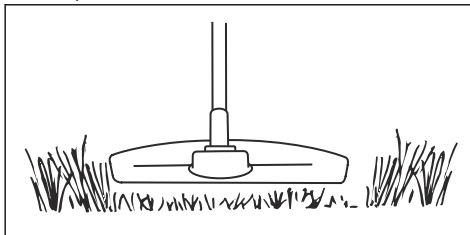

2. Nu împingeți capul de tuns în sol. Aceasta poate deteriora produsul.
3. Mișcați produsul dintr-o parte în alta când tăiați iarbă. Utilizați viteză maximă.

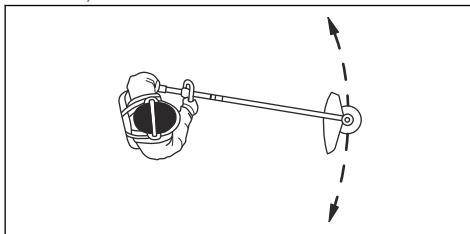

#### Pentru a mătura iarbă

Fluxul de aer de la firul trimmerului rotativ se poate utiliza pentru eliminarea ierbii tăiate dintr-o zonă.

1. Mențineți capul de tuns și firul acestuia în paralel cu solul și deasupra acestuia.
2. Aplicați accelerație maximă.
3. Mutați capul de tuns dintr-o parte în alta și măturați iarbă.



**AVERTISMENT:** Curățați capacul capului de tuns la fiecare asamblare a unui fir de tuns nou, pentru a preveni dezechilibre și vibrații în mână. De asemenea, verificați celelalte componente ale capului de tuns și curățați-le, dacă este necesar.

#### Pentru a curăța iarbă cu o lamă de tăiat iarbă

1. Stați în picioare într-o poziție fermă, cu picioarele depărtate.

2. Lăsați cupa de susținere să se sprijine ușor pe sol. Se utilizează pentru a nu permite lamei să intre în contact cu solul.
3. Utilizați o mișcare de balans lateral de la dreapta la stânga pentru a utiliza cursa liberă și lăsați partea stângă a lamei (între ora 8 și ora 12) să efectueze tăierea.

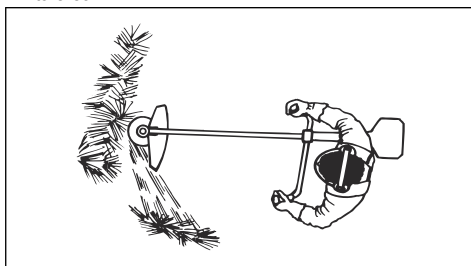

4. Înclinați lama către stânga când îndepărtați iarbă.

**Nota:** Iarba se va strânge în linie, ceea ce o face mai ușor de adunat.

5. Utilizați o mișcare de balans lateral de la stânga la dreapta pentru cursa de revenire.
6. Lucrați în mod ritmic.
7. Deplasați-vă înainte și stați ferm din nou.
8. Opiți motorul.
9. Scoateți produsul din clema hamului.
10. Așezați produsul pe sol.
11. Adunați materialul tăiat.

#### Oprirea produsului

1. Eliberați întrerupătorul sau dispozitivul de blocare a întrerupătorului.
2. Apăsăți butonul de pornire/oprire până când LED-ul verde se stinge.
3. Apăsăți butoanele de eliberare de pe baterie și scoateți bateria.

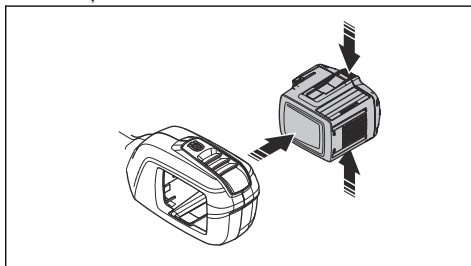

#### Reglarea mânerului în poziția pentru transport

1. Slăbiți rozeta.

2. Rotiți mânerul în sensul acelor de ceasornic până când mânerul accelerației atinge bateria.
3. Rotiți mânerul în jurul arborelui.
4. Strângeți butonul.

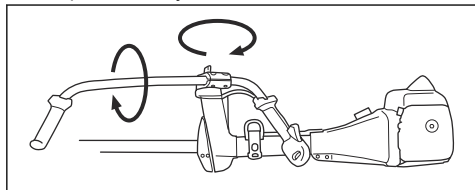

## Întreținerea

### Introducere



**AVERTISMENT:** Citiți și înțelegeți capitolul privind siguranța înainte de a efectua operații de întreținere asupra produsului.

În continuare prezentăm o listă de pași de întreținere care trebuie efectuați asupra aparatului. Consultați *Întreținerea la pagina 29* pentru mai multe informații.

### Program de întreținere



**AVERTISMENT:** Scoateți bateria înainte de a efectua operații de întreținere.

Întreținerea	Zilnic	Săptămănal	Lunar
Curățați componentele externe ale produsului cu o cârpă uscată. Nu folosiți apă.	X		
Verificați dacă butonul de pornire și oprire funcționează corect și nu este deteriorat.	X		
Asigurați-vă că întrerupătorul și opritorul întrerupătorului funcționează corect din punct de vedere al siguranței.	X		
Asigurați-vă că toate comenzile funcționează și nu sunt deteriorate.	X		
Mențineți mânerul uscat, curat, fără ulei și unsoare.	X		
Asigurați-vă că accesoriul de tăiere nu este deteriorat. Înlocuiți accesoriul de tăiere, dacă este deteriorat.	X		
Asigurați-vă că apărătoarea accesoriului de tăiere nu este deteriorată. Înlocuiți apărătoarea accesoriului de tăiere, dacă este deteriorată.	X		
Verificați dacă șuruburile și piulițele sunt strânse.	X		
Asigurați-vă că butoanele de eliberare de pe baterie funcționează și blochează bateria în produs.	X		
Verificați ca încărcătorul de baterie să nu fie deteriorat și să funcționeze corect.	X		
Asigurați-vă că bateria nu este deteriorată.	X		
Asigurați-vă că bateria este încărcată.	X		
Asigurați-vă că încărcătorul de baterii nu este deteriorat.	X		
Examinați toate cablurile, cuplajele și conexiunile. Asigurați-vă că nu sunt deteriorate și nu sunt murdare.		X	

Întreținerea	Zilnic	Săptămănal	Lunar
Verificați legăturile dintre baterie și produs. Verificați legăturile dintre baterie și încărcătorul bateriei.			X

## Examinarea bateriei și încărcătorului

1. Examinați bateria pentru a identifica defecțiunile, de exemplu fisuri.
2. Examinați încărcătorul de baterii pentru a identifica defecțiunile, de exemplu fisuri.
3. Asigurați-vă că cablul de conectare al încărcătorului de baterii nu este deteriorat și că nu prezintă fisuri.

## Curățarea produsului, bateriei și încărcătorului

1. Curățați produsul cu o cârpă uscată după utilizare.
2. Curățați bateria și încărcătorul de baterii cu o cârpă uscată. Mențineți curate șinele de ghidaj al bateriei.
3. Asigurați-vă că bornele bateriei și încărcătorul de baterii sunt curate, înainte ca bateria să fie introdusă în încărcător sau produs.

## Verificarea firului trimmerului

Utilizați numai firul de trimmer recomandat. Consultați figura de la ultimele pagini ale manualului.

1. Puneți firul în orificiul de pe capacul produsului, pentru a vă asigura că este conform recomandării.

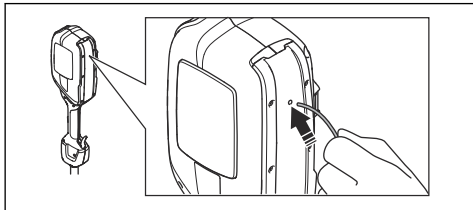

## Înlocuirea capului de tuns

**Nota:** Pentru a crește durata de viață a firului, acesta poate fi înmuiat în apă timp de câteva zile, înainte de a fi instalat. Astfel, firul va fi mai rezistent.

1. Apăsăți pe clemele de prindere ale capului de tuns și scoateți capul de tuns și firul trimmerului.

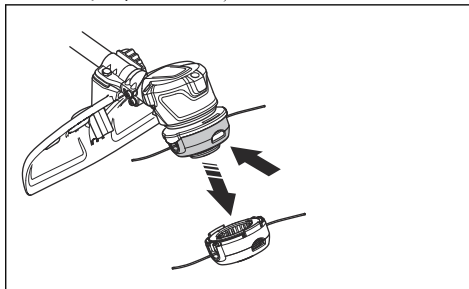

2. Trageți afară ansamblul tubului lineiei.

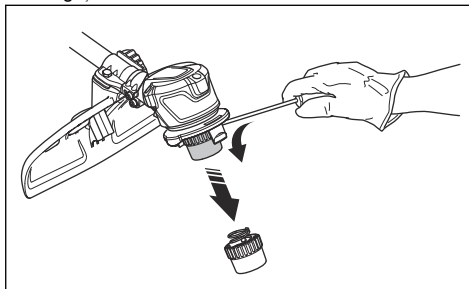

3. Scoateți piulița care fixează capul de tuns și discul de antrenare.

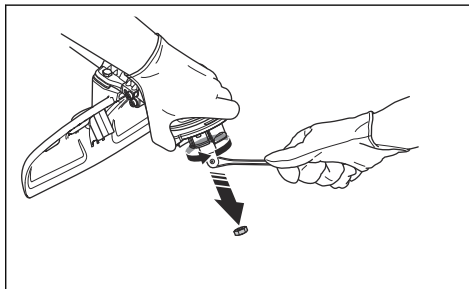

4. Înlocuiți capul de tuns.
5. Instalați piulița.
6. Instalați ansamblul pantei de descărcare.
7. Instalați capul de tuns.

## Pentru a ascuți cuțitul pentru iarbă și lama de tăiat iarba



**AVERTISMENT:** Opriți produsul. Utilizați mănuși de protecție.



**AVERTISMENT:** Eliminați întotdeauna o lamă deteriorată. Nu încercați să îndreptați o lamă îndoită sau răsucită și să o refolosiți.

- Pentru a ascuți în mod corect cuțitul pentru iarbă sau lama de tăiat iarba, consultați instrucțiunile aferente accesoriului de tăiere.

- Ascuțiți în mod egal toate muchiile, pentru a asigura echilibrul.
- Utilizați o pilă plată, cu danturare simplă.

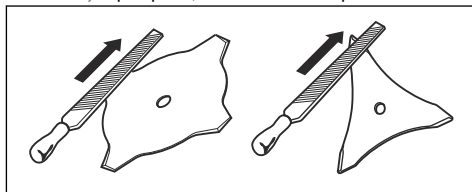

## Depanarea

### Tastatură

Afișaj LED	Erori posibile	Acțiune posibilă
LED-ul verde clipește intermitent.	Tensiune joasă a bateriei.	Încărcați bateria.
	Identificarea unelei de tăiere	Eliberați accelerația.
LED-ul roșu de eroare se aprinde intermitent.	Înterupătorul și butonul de activare sunt apăsatate simultan.	Eliberați înterupătorul și produsul se activează.
	Suprasolicitare.	Accesoriul de tăiere este blocat. Dezactivați produsul. Îndepărtați bateria. Curățați accesoriul de tăiere de materialele nedorite.
	Deviație de temperatură.	Lăsați produsul să se răcească.
Produsul nu pornește.	Murdărie în conectorii bateriei.	Curățați conectorii bateriei cu aer comprimat sau cu o perie moale.
LED-ul de eroare luminează continuu în roșu.	Produsul necesită service.	Contactați agentul de service.

### Bateria

Problemă	Erori posibile	Soluție posibilă
LED-ul verde se aprinde intermitent.	Tensiune joasă a bateriei.	Încărcați bateria.
LED-ul roșu de eroare luminează intermitent.	Bateria este descărcată.	Încărcați bateria.
	Deviație de temperatură.	Utilizați bateria la temperaturi între -10°C (14°F) și 40°C (104°F).
	Supratensiune.	Scoateți bateria din încărcător.

Problemă	Erori posibile	Soluție posibilă
LED-ul roșu de eroare se aprinde.	Diferența este prea mare între baterii (1 V).	Adresați-vă reprezentatului de service.

## Încărcător pentru acumulator

Afișaj LED	Erori posibile	Acțiune posibilă
LED-ul de eroare se aprinde intermitent	Deviație de temperatură.	Utilizați încărcătorul la temperaturi între 5°C (14°F) și 40°C (104°F).
	Supratensiune.	Asigurați-vă că tensiunea rețelei de alimentare corespunde tensiunii indicate pe plăcuța de identificare de pe produs.  Scoateți bateria din încărcător.
LED-ul de eroare se aprinde		Discutați cu un agent de service.

## Transportul, depozitarea și eliminarea

### Transportul și depozitarea

- Bateriile cu ioni de litiu furnizate respectă cerințele legislației privind bunurile periculoase.
- Respectați cerințele speciale de pe ambalaj și etichete privind transportul comercial, inclusiv cele emise de către terțe părți și companiile de expediție.
- Discutați cu o persoană care a beneficiat de instruire specială privind materialele periculoase înainte de a trimite produsul. Respectați toate reglementările naționale aplicabile.
- Aplicați bandă adezivă pe contactele expuse atunci când introduceți bateria într-un pachet. Bateria trebuie ambalată astfel încât să nu se poată deplasa în interiorul pachetului.
- La depozitare și la transport, scoateți întotdeauna bateria.
- Puneți bateria și încărcătorul de baterii într-un spațiu uscat și ferit de umezeală și îngheț.
- Nu depozitați bateria într-un loc în care există riscul de acumulare a electricității statice. Nu depozitați bateria într-o cutie metalică.
- Depozitați bateria la temperaturi între 5 °C (41 °F) și 25 °C (77 °F), într-un loc ferit de radiațiile solare directe.
- Depozitați încărcătorul de baterii la temperaturi între 5 °C (41 °F) și 45 °C (113 °F), într-un loc ferit de radiațiile solare directe.
- Încărcați bateria în proporție de 30 % - 50 % înainte de a o depozita pe o perioadă lungă.
- Depozitați încărcătorul de baterii într-un spațiu închis și uscat.
- Nu depozitați bateria lângă încărcător. Nu lăsați copiii și alte persoane neautorizate să atingă echipamentul. Păstrați echipamentul într-un spațiu pe care îl puteți înclui.
- Curățați produsul și efectuați un service complet înainte de a depozita produsul pentru o perioadă lungă de timp.



- Utilizați apărătoarea de transport pe produs pentru a preveni accidentarea sau deteriorarea produsului în timpul transportului și depozitării.
- Fixați foarte bine produsul în timpul transportului.

## Eliminarea bateriei, încărcătorului acesteia și a produsului

Simbolul de mai jos înseamnă că produsul nu poate fi tratat ca reziduu menajer. Reciclați-l la un centru de reciclare pentru echipamente electrice și electronice.

Această măsură ajută la protejarea mediului și a oamenilor.

Contactați autoritățile locale, centrul de colectare a reziduurilor menajere sau distribuitorul pentru mai multe informații.

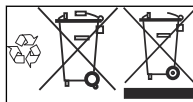

**Nota:** Simbolul apare pe produs sau pe ambalajul produsului.

## Date tehnice

### Date tehnice

	<b>520iRX</b>
<b>Motor</b>	
Tip de motor	BLDC (fără perii) 36 V
Turația arborelui de ieșire, rot/min	5500
Lățime de tăiere, mm	400
<b>Greutate</b>	
Greutatea fără baterie, kg	3,8
Greutate cu baterie, kg	5,1
<b>Nivel de protecție împotriva apei</b>	
IPX4 <sup>1</sup>	Da
<b>Emisii de zgomot<sup>2</sup></b>	
Nivel de putere acustică măsurat dB(A)	92
Nivel de putere acustică garantat L <sub>WA</sub> dB(A)	96
<b>Nivele de zgomot<sup>3</sup></b>	
Nivel echivalent presiune acustică la urechea operatorului, măsurat conform EN ISO 60335-2-91 și ISO 22868, dB (A):	82
<b>Niveluri de vibrații<sup>4</sup></b>	
Nivelurile de vibrații la mână, măsurate în conformitate cu ISO 22867, m/s <sup>2</sup>	

<sup>1</sup> Produsele Husqvarna portabile, cu baterie, marcate cu IPX4 îndeplinesc aceste cerințe la nivel de aprobare a produsului

<sup>2</sup> Emisiile de zgomot în mediu măsurate ca putere acustică (L<sub>WA</sub>) în conformitate cu directiva CE 2000/14/CE. Diferența dintre puterea garantată a sunetului și cea măsurată este aceea că puterea garantată a sunetului include, de asemenea, dispersia în rezultatul de măsurare și variațiile dintre diferitele aparate ale aceluiași model conform Directivei 2000/14/CE.

<sup>3</sup> Datele raportate pentru nivelul echivalent de presiune a zgomotului pentru produs prezintă o dispersie statistică tipică (abatere standard) de 3 dB (A).

<sup>4</sup> Datele raportate pentru nivelul de vibrații prezintă o dispersie statistică tipică (abatere standard) de 2 m/s<sup>2</sup>.

	<b>520iRX</b>
Dotat cu cap de tuns (original), în stânga/dreapta	1,2/0,7
Dotat cu lamă de tăiat iarba (originală), în stânga/dreapta	2,8/1,6

## Baterii aprobate

Utilizați numai baterii originale BLi pentru acest produs.

## Încărcătoare de baterii omologate

Încărcător pentru acumulator	QC330	QC500
Tensiune de intrare, V	100-240	100-240
Frecvență, Hz	50-60	50-60
Putere, W	330	500

---

## Accesorii

---

## Accesorii aprobate

Accesoriu aprobat	Tip	Apărătoare pentru accesoriul de tăiere, nr.	Număr articol
Cap de tuns	T25B (cablu Whisper cu Ø 2 mm - Ø 2,4 mm)	577 01 83-03	
Lamă de tăiat iarba/ freză de tăiat iarba	Lamă de tăiat iarba 255-4 (Ø 255 4 dinți)	577 01 83-03	
	Lamă de tăiat iarba 255-3 (Ø 255 3 dinți)	577 01 83-03	
Agățătoare de cablu			590 28 23-01

---

# Declarație de conformitate CE

---

## Declarație de conformitate CE

Husqvarna AB, SE-561 82 Huskvarna, Suedia, tel.:

+46-36-146500, declarăm că trimmerul cu baterie

Husqvarna 520iRX cu seriile din 2016 și ulterioare (anul este specificat clar pe plăcuța de identificare, urmat de serie), respectă cerințele DIRECTIVEI CONSILIULUI:

- din 17 mai 2006 „referitoare la utilaje” **2006/42/CE**.
- din 26 februarie 2014 „referitoare la compatibilitatea electromagnetică” **2014/30/UE**.
- din 8 mai 2000 „referitoare la emisiile de zgomot în mediul înconjurător” **2000/14/CE**.
- din 8 iunie 2011 privind „restricțiile de utilizare a anumitor substanțe periculoase” **2011/65/UE**.

Au fost aplicate următoarele standarde:

**EN 60335-1:2012+A11:2014, EN ISO 11806-1:2011, EN 55014-1:2006+A1:2009+A2:2011, EN 55014-2:2015, EN 50581:2012**

**SMP Svensk Maskinprovning ABB**ox 7035, SE-754 07 Uppsala, Suedia, a efectuat teste de tip CE, în conformitate cu articolul 12, punctul 3b, din directiva privind echipamentele tehnice (2006/42/CE).

SMP Svensk Maskinprovning AB a verificat și conformitatea cu anexa V la Directiva Consiliului 2000/14/CE. Certificatul are numărul: **01/1610/006**.

Intertek Semko AB, Box 1103, SE-164 22 Kista, Suedia a emis o omologare voluntară pentru Husqvarna AB.

Pentru informații privind emisiile de zgomot, consultați *Date tehnice la pagina 33*.

Huskvarna 2018-09-28



Pär Martinsson, Director de Dezvoltare (Reprezentant autorizat pentru Husqvarna AB și responsabil cu documentația tehnică)







# T25B



1

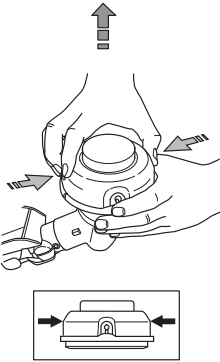

2

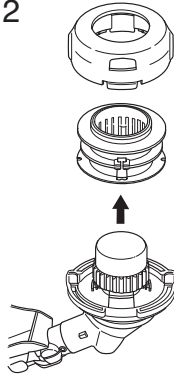

3

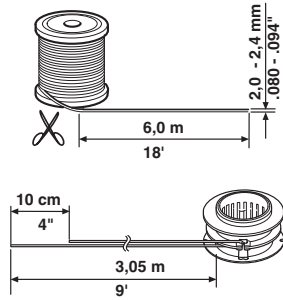

4

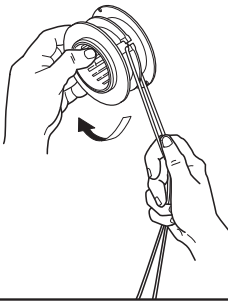

5

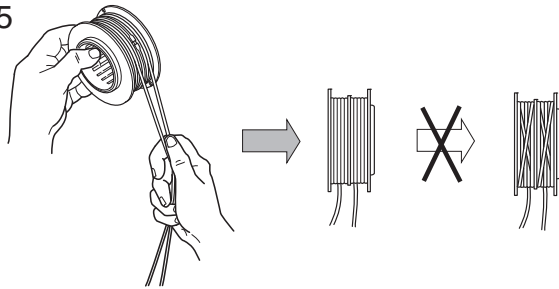

6

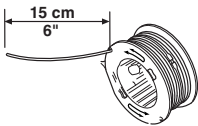

7

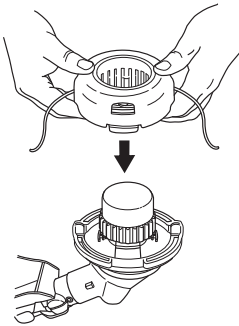

8

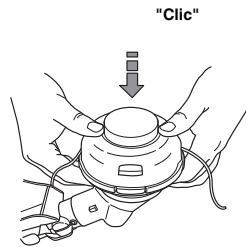

9

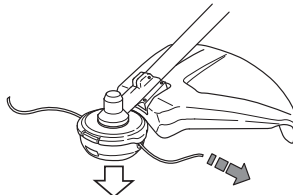



[www.husqvarna.com](http://www.husqvarna.com)

Instrucțiuni inițiale

1140361-62



2018-11-02