



Husqvarna[®]



Brugsanvisning K 40, K 30

Læs brugsanvisningen omhyggeligt igennem og forstå indholdet, inden du bruger maskinen.



Danish

SYMBOLFORKLARING

Symbolforklaring

ADVARSEL! Maskinen kan ved forkert eller skødesløs brug være et farligt redskab, som kan medføre alvorlige skader eller dødsfald for brugeren eller andre.



Læs brugsanvisningen omhyggeligt igennem og forstå indholdet, inden du bruger maskinen.



Brug altid:

- Godkendt beskyttelseshjelm
- Godkendt høreværn
- Beskyttelsesbriller eller ansigtsværn
- Ved skæring dannes støv, som kan forårsage skader ved indånding. Anvend godkendt åndedrætsværn. Sørg for god ventilation.



Dette produkt er i overensstemmelse med gældende CE-direktiv.



Andre symboler/etiketter på maskinen gælder specifikke krav for certificering på visse markeder.

Adskil altid maskinen fra luftslangen før kontrol og/eller vedligeholdelse af maskinen.

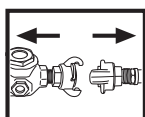

Brug altid godkendte beskyttelseshandsker.



Regelmæssig rengøring kræves.

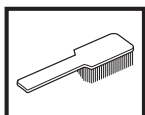

Visuel kontrol.



Beskyttelsesbriller eller ansigtsværn skal bruges.



INDHOLD

Indhold

SYMBOLFORKLARING

Symbolforklaring 2

INDHOLD

Indhold 3

HVAD ER HVAD?

Hvad er hvad på kapmaskinen? 4

SIKKERHEDSINSTRUKTIONER

Forberedelser før brug af en ny kapmaskine 5

Personligt beskyttelsesudstyr 5

Maskinens sikkerhedsudstyr 6

Kontrol, vedligeholdelse og service af maskinens
sikkerhedsudstyr 6

Generelle sikkerhedsinstruktioner 7

Generelle arbejdsinstruktioner 7

Kapskiver 9

MONTERING

Montering 11

Montering af kapskive 11

Afskærmning til kapskiven 11

START OG STOP

Start og stop 12

VEDLIGEHOLDELSE

Vedligeholdelse 13

TEKNISKE DATA

Tekniske data 15

Skæreudstyr 15

EF-overensstemmelseserklæring 15

HVAD ER HVAD?

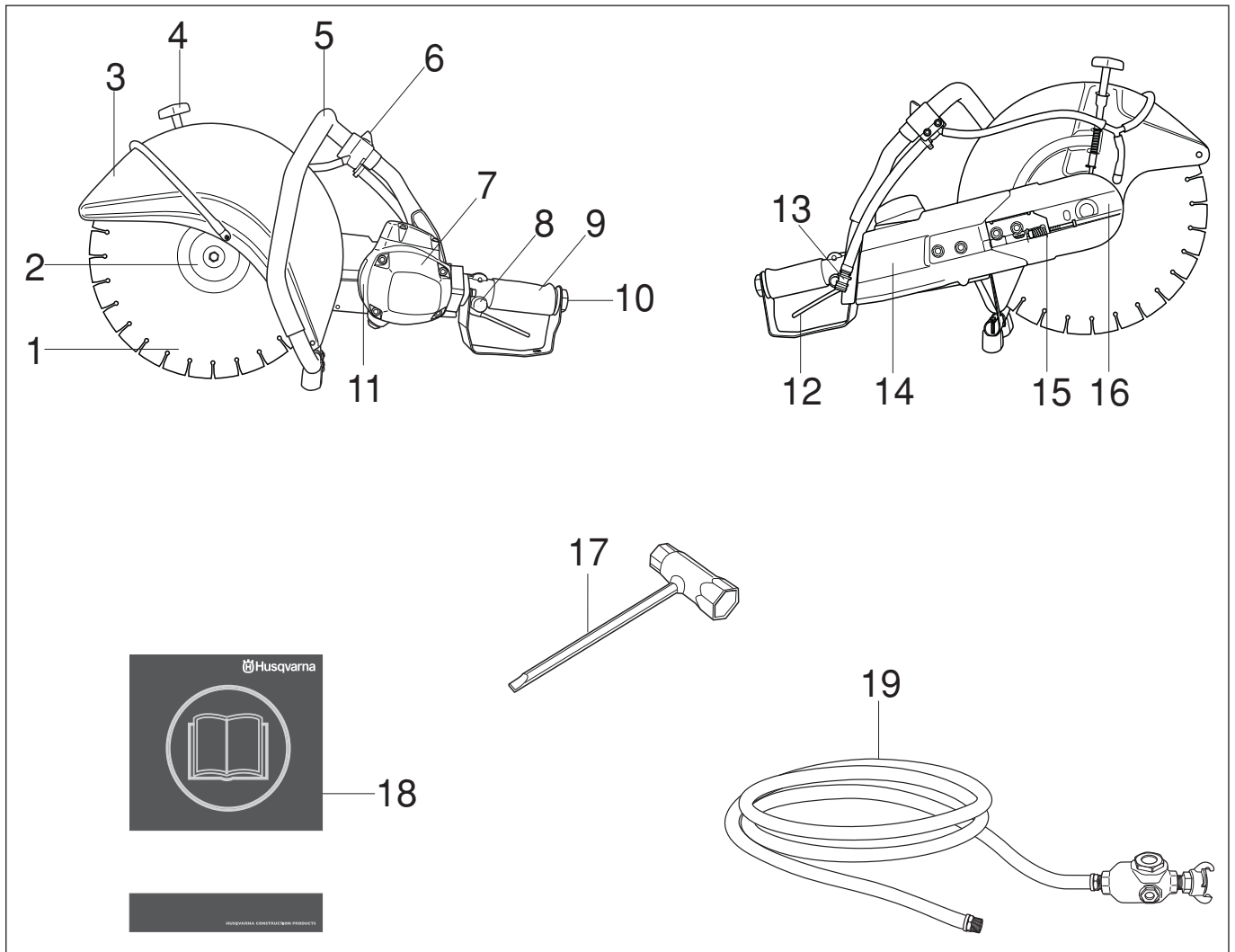

Hvad er hvad på kapmaskinen?

- | | |
|-------------------------------|-------------------------------|
| 1 Kapskive | 11 Typeskilt |
| 2 Flangeskive | 12 Kontakt |
| 3 Afskærmning til kapskiven | 13 Vandtilslutning med filter |
| 4 Lås til afskærmning | 14 Remafskærmning |
| 5 Forreste håndtag | 15 Remstrammer |
| 6 Vandhane | 16 Kaparm |
| 7 Luftmotor | 17 Kombinøgle |
| 8 Kontaktpærre | 18 Brugsanvisning |
| 9 Bageste håndtag | 19 Luftslange |
| 10 Tilslutning til luftslange | |

SIKKERHEDSINSTRUKTIONER

Forberedelser før brug af en ny kapmaskine

- Dette er en tryklufdsdrevet kapmaskine, som er beregnet til frihåndsskæring. Maskinen skal sluttes til en kompressor, som giver et lufttryk på 7 bar og en luftmængde på 2,8-3,5 m³/min for K40 og 2,0-2,4 m³/min for K30.
- Læs brugsanvisningen omhyggeligt igennem.
- Kontrollér kapskivens montering, se kapitlet "Montering".
- Kontrollér, at luftslangen er hel og i god stand.

Lad regelmæssigt din Husqvarna-forhandler kontrollere kapmaskinen og foretage de nødvendige indstillinger og reparationer.



ADVARSEL! Maskinens oprindelige udformning må under ingen omstændigheder ændres uden producentens tilladelse. Brug altid originaltilbehør. Ikke-autoriserede ændringer og/eller ikke-autoriseret tilbehør kan medføre alvorlige skader eller dødsfald for brugeren eller andre.



ADVARSEL! Anvendelse af produkter som skærere, sliber, borer, finsliber eller former materialer kan danne støv og dampe, som kan indeholde skadelige kemikalier. Kontroller materialernes beskaffenhed og bær egnet ansigtsmaske eller åndedrætsværn.



ADVARSEL! En kapmaskine kan, hvis den bruges forkert eller skødesløst, være et farligt redskab, som kan medføre alvorlige – endog livsfarlige – personskader. Det er meget vigtigt, at du læser og forstår indholdet i denne brugsanvisning.

Husqvarna Construction Products arbejder hele tiden på at forbedre produkternes konstruktion. Husqvarna forbeholder sig derfor ret til at ændre i konstruktionen uden forudgående varsel og uden yderligere forpligtelser.

Al information og alle data i denne brugsanvisning gælder fra den dato, brugsanvisningen blev indleveret til tryk.

Personligt beskyttelsesudstyr



ADVARSEL! Ved enhver anvendelse af maskinen skal der bruges godkendt personligt beskyttelsesudstyr. Det personlige beskyttelsesudstyr udelukker ikke risikoen for skader, men det mindsker effekten af en skade ved en ulykke. Bed din forhandler om hjælp ved valg af udstyr.

- Beskyttelseshjelm
- Høreværn
- Beskyttelsesbriller eller ansigtsværn



- Åndedrætsværn

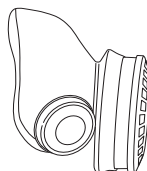

- Kraftige gribesikre handsker.

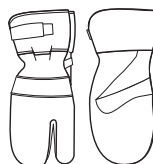

- Tætsiddende, kraftigt og bekvemt tøj, som tillader fuld bevægelsesfrihed



- Anvend benværn, der er godkendt til brug med det materiale, der skal kapes.
- Støvler med stålsnude og skridsikre såler



- Forbindingskasse skal altid findes i nærheden.



SIKKERHEDSINSTRUKTIONER

Maskinens sikkerhedsudstyr

I dette afsnit forklares mere om maskinens sikkerhedsdetaljer, hvilken funktion de har, samt hvordan kontrol og vedligeholdelse skal udføres for at sikre, at de fungerer. Se kapitel Hvad er hvad? for at se, hvor disse detaljer er placeret på maskinen.



ADVARSEL! Brug aldrig en maskine med defekte sikkerhedsdetaljer. Følg de instruktioner for kontrol, vedligeholdelse og service, der er nævnt i dette afsnit.

Kontakt

Kontakten bruges til at starte og slukke maskinen.

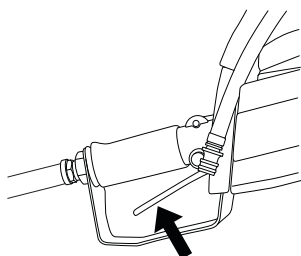

Kontaktspærre

Kontaktspærren er beregnet til at forhindre ufrivillig aktivering af kontakten. Når spærren (A) trykkes ind, frikobles kontakten (B).

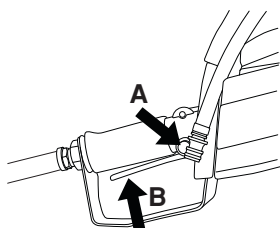

Kontaktspærren er trykket ind, så længe kontakten holdes inde. Når grebet om håndtaget slippes, springer både kontakten og kontaktspærren tilbage. Dette sker via to af hinanden uafhængige returfjedersystemer. Denne stilling medfører, at maskinen standser, og at kontakten låses.

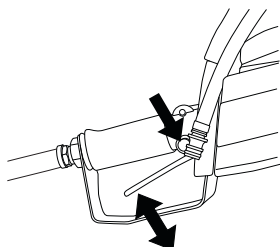

Afskærmning til kapskiven

Denne beskyttelse sidder oven for kapskiven og har til formål at forhindre, at dele fra skiven eller afskåret materiale slynges mod brugeren.

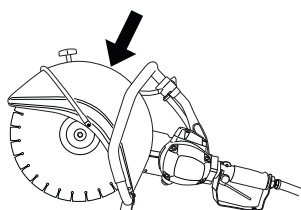

Kontrol, vedligeholdelse og service af maskinens sikkerhedsudstyr



ADVARSEL! Al service og reparation af maskinen kræver specialuddannelse. Dette gælder særligt maskinens sikkerhedsudstyr. Hvis maskinen ikke klarer nogen af de nedennævnte kontroller, skal du kontakte dit serviceværksted. Ved at købe nogle af vores produkter kan du være sikker på at få en faglig korrekt reparation og service. Hvis maskinen er købt et sted, som ikke er en af vores serviceydende forhandlere, skal du spørge dem efter det nærmeste serviceværksted.

Kontrol af kontaktens start- og stopfunktion

Start maskinen, slip kontakten, og kontrollér, at motoren og kapskiven standser.

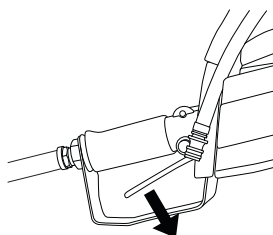

Kontrol af kontaktspærre

Kontrollér, at kontakten er låst, når kontaktspærren er i udgangsstillingen.

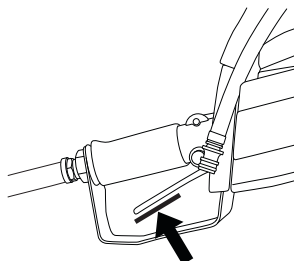

Tryk kontaktspærren ind, og kontrollér, at den vender tilbage til udgangsstillingen, når den slippes.

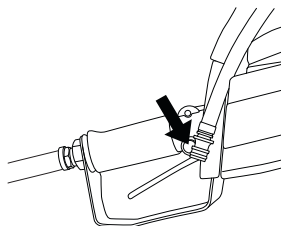

SIKKERHEDSINSTRUKTIONER

Kontrollér, at kontakten og kontaktpærren går let, samt at deres returfjedersystemer fungerer.

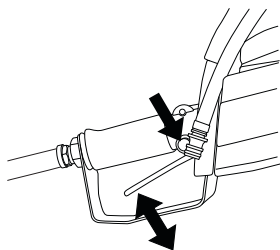

Start maskinen, slip kontakten, og kontrollér, at motoren og kapskiven standser.

Kontrol af afskærmningen til kapskiven



ADVARSEL! Kontrollér altid, at afskærmningen er korrekt monteret, før du starter maskinen. Kontrollér også, at kapskiven er monteret korrekt og ikke har skader. En beskadiget kapskive kan forårsage personskader. Se instruktionerne i afsnittet **Montering**.

Kontrollér, at afskærmningen er intakt, og at der ikke er revner eller deformationer.

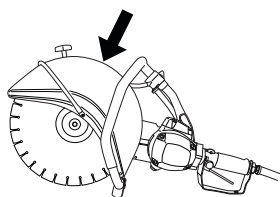

Generelle sikkerhedsinstruktioner

- En kapmaskine er beregnet til at skære i hårde materialer som for eksempel murværk. Vær opmærksom på den større kastrisiko ved skæring i bløde materialer. Se instruktionerne i afsnittet **Kastforebyggende foranstaltninger**.
- Arbejd ikke med kapmaskinen uden først at have læst og forstået indholdet i denne brugsanvisning. Al service udover de punkter, som er angivet i kapitlet "Kontrol, vedligeholdelse og service af kapsavens sikkerhedsudstyr" skal udføres af kompetent servicepersonale.
- Brug aldrig maskinen, hvis du er træt, hvis du har drukket alkohol, eller hvis du tager medicin, som kan påvirke dit syn, dit overblik eller din kropskontrol.
- Brug personligt beskyttelsesudstyr. Se instruktionerne i afsnittet **Personligt beskyttelsesudstyr**.
- Brug aldrig en maskine, der er blevet ændret, så den ikke længere svarer til originalmodellen.
- Brug aldrig en maskine, som er behæftet med fejl. Følg vedligeholdelses-, kontrol- og serviceinstruktionerne i denne brugsanvisning. Visse vedligeholdelses- og serviceforanstaltninger må kun udføres af erfarne og kvalificerede specialister. Se instruktionerne i afsnittet **Vedligeholdelse**.
- Lad aldrig andre bruge maskinen, uden at du har sikret dig, at vedkommende har forstået indholdet i brugsanvisningen.

Transport og opbevaring

Opbevar og transportér ikke kapmaskinen med kapskiven påmonteret.

Opbevar kapmaskinen et sted, der kan aflåses, så den er utilgængelig for børn og uvedkommende.

Alle kapskiver skal tages af kapmaskinen efter brug og opbevares forsvarligt. Opbevar kapskiven tørt og frostfrit.

Særlig forsigtighed er påkrævet med slibeskiver. Slibeskiverne skal opbevares på en plan, vandret overflade. Hvis skiverne leveres med underlæg, skal der benyttes mellemlæg til at holde dem plane. Hvis du opbevarer en slibeskive et fugtigt sted, kan dette medføre ubalance med skader til følge.

Kontrollér nye skiver med hensyn til transport- eller lagerskader.

Generelle arbejdsinstruktioner



ADVARSEL! Dette afsnit behandler grundlæggende sikkerhedsregler for arbejde med kapmaskinen. Den givne information kan aldrig erstatte den kundskab, en faguddannet bruger har i form af uddannelse og praktisk erfaring. Når du kommer ud for en situation, som du er usikker på, skal du spørge en ekspert til råds. Henvend dig til en forhandler, til dit serviceværksted eller til en, der har erfaring med skæremaskiner. Undgå at udføre opgaver, som du ikke føler dig tilstrækkeligt kvalificeret til!

Grundlæggende sikkerhedsregler

- Hold øje med omgivelserne:
 - For at du kan være sikker på, at hverken mennesker, dyr eller andet kan påvirke din kontrol over maskinen.
 - For at sikre, at førnævnte ikke risikerer at komme i berøring med kapskiven.
- Undgå anvendelse i dårligt vejr. F.eks. i tæt tåge, regn, hård vind og kraftig kulde osv. At arbejde i dårligt vejr er trættende og kan skabe farlige situationer, f.eks. glat underlag.
- Begynd aldrig at arbejde med maskinen før arbejdsområdet er ryddet, og du har sikkert fodfæste. Se efter eventuelle forhindringer ved uventet forflyttelse. Sørg for at intet materiale kan falde ned og forårsage skader, når du arbejder med maskinen. Vær meget forsigtig under arbejde i skrånende terræn.
- Sørg for, at tøj eller kropsdele ikke kan komme i kontakt med de roterende og skærende dele.
- Hold dig på afstand af skæreudstyret, når det roterer.
- Afskærmningen til skæreudstyret skal altid være monteret, når maskinen kører.
- Sørg for at arbejdsområdet er tilstrækkeligt oplyst for at skabe et sikkert arbejdsmiljø.
- Undlad at flytte maskinen, når skæreudstyret roterer.
- Sørg altid for, at du har en sikker og stabil arbejdsposition.

SIKKERHEDSINSTRUKTIONER

- Kontrollér, at der ikke er trukket rørledninger eller elektriske kabler i kapområdet.
- Sørg for, at luftslangen er bag dig, når du tager maskinen i brug, så slangen ikke beskadiges.

Kapning



ADVARSEL! Sikkerhedsafstanden til kapmaskinen er 15 meter. Du er ansvarlig for, at der hverken befinder sig dyr eller tilskuere i arbejdsområdet. Start først kapningen, når arbejdsområdet er ryddeligt, og du står stabilt.

Generelt

- Start først kapningen, når motoren har opnået sit maksimale omdrejningstal.
- Hold altid maskinen i et fast greb med begge hænder. Hold således, at tommelfingre og fingrene griber rundt om håndtagene.

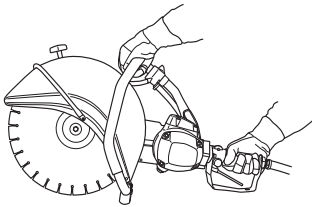

ADVARSEL! Overeksponering af vibrationer kan medføre blodkar- eller nerveskader hos personer med blodcirkulationsproblemer. Kontakt en læge, hvis du oplever kropslige symptomer, som kan relateres til overeksponering af vibrationer. Eksempler på sådanne symptomer er: følelseløshed, mangel på følesans, "kildren", "stikken", smerte, manglende eller reduceret styrke, forandringer i hudens farve eller i dens overflade. Disse symptomer opleves almindeligvis i fingre, hænder eller håndled.

Kapningsteknik

Den teknik, som beskrives nedenfor, er af generel karakter. Kontrollér oplysninger for hver enkelt skive, hvad angår individuelle skæreegenskaber (f.eks. kræver diamantklinger mindre manøvreringstryk end slibeskiver).

- Understøt arbejdsemnet, så du har frit udsyn, og så snittet forbliver åbent under skæringen.

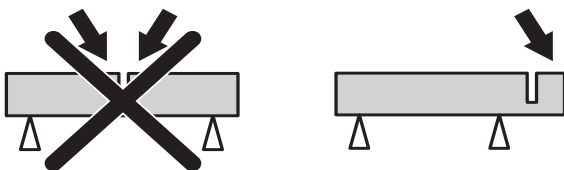

- Kontrollér, at skiven ikke er i kontakt med noget, når maskinen startes.
- Kap altid med maksimalt omdrejningstal.
- Start skæringen blødt, lad maskinen arbejde uden at tvinge eller presse skiven ind.

- Før skiven langsomt frem og tilbage, så der opnås en lille kontaktoverflade mellem skiven og arbejdsemnet. På den måde holdes skivens temperatur nede, så der opnås en effektiv skæring.

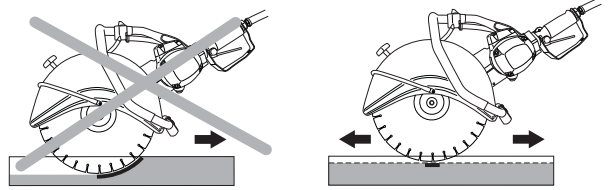

- Før maskinen ned i linje med kapskiven. Sidetryk kan forstyrre kapskiven og er meget farligt.



- Afskærmningen til skæreudstyret skal indstilles, så den bageste del ligger an mod emnet. På den måde fanges stænk og gnister fra emnet af afskærmningen, hvorefter de ledes væk fra operatøren.

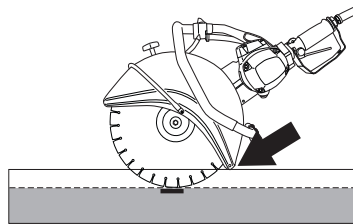

ADVARSEL! Undgå at kappe med skivens side; den vil næsten helt sikkert blive beskadiget, brækkes eller forårsage store skader. Brug kun den skærende del.

Drej ikke kapmaskinen til siden, da dette kan få skiven til at sætte sig fast eller brække med personskader til følge.

Vibrationer i skiver

Skiven kan blive ujævn og vibrere, hvis fremføringstrykket er for højt.

Et lavere fremføringstryk kan fjerne vibrationerne. Udskift i modsat fald skiven. Skiven skal være afpasset til emnet.

Kastforebyggende foranstaltninger



ADVARSEL! Kast kan være lynhurtige, pludselige og voldsomme og kan kaste kapmaskine og kapsekive mod brugeren. Er kapsekiven i bevægelse, når og hvis den rammer brugeren, kan der opstå meget alvorlige, ja endog livsfarlige personskader. Det er nødvendigt at forstå, hvad der forårsager kast, og at de kan undgås ved forsigtighed og korrekt arbejdsteknik.

SIKKERHEDSINSTRUKTIONER

Hvad er kast?

Kast er betegnelsen på en pludselig reaktion, hvor kapmaskine og kapskive kastes fra et objekt, som er kommet i kontakt med skivens øverste kvadrant, det såkaldte kastrisikoområde.

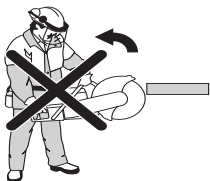

Grundregler

- Begynd aldrig at skære med skæreskivens øverste kvadrant som vist på billedet, det såkaldte kastrisikoområde.

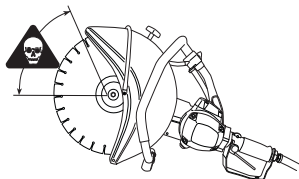

- Hold altid maskinen i et fast greb med begge hænder. Hold således, at tommelfingre og fingrene griber rundt om håndtagene.

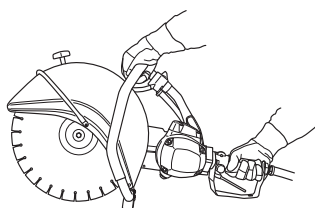

- Hold god balance og sikkert fodfæste.
- Kap altid med maksimalt omdrejningstal.
- Stå på bekvem afstand af emnet.
- Vær forsigtig ved indføring i eksisterende snit.
- Kap aldrig over skulderhøjde.
- Vær opmærksom på, om arbejdsstykket flytter på sig eller hvis der sker noget andet, som skulle kunne få snittet til at gå sammen og klemme skiven fast.

Pull in

Pull in opstår, når skivens nederste del stoppes pludseligt, eller når snittet går sammen. (Læs om, hvordan du undgår dette, i afsnittet "Grundregler" og "Klemning/rotation" herunder).

Klemning/rotation

Der er tale om klemning, når snittet går sammen. Maskinen kan pludselig blive trukket nedad med en meget kraftig bevægelse.

Hvordan man undgår klemning

Understøt arbejdsstykket, så snittet bliver åbent under kapningen, og når kapningen er afsluttet.

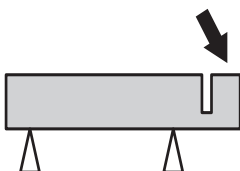

Kapskiver



ADVARSEL! En kapskive kan gå i stykker og forårsage skader for brugeren.

Anvend aldrig kapskiver med lavere omdrejningstalangivelse end kapmaskinens.

Anvend aldrig en kapskive til andet materiale end det, den er beregnet til.



ADVARSEL! Skæring af plastmateriale med diamantklinge eller redningsklinge kan medføre kast, når materialet smelter på grund af den varme, der opstår under skæringen, og sætter sig fast på skiven.

Generelt

kapskiver findes i to grundudførelser: slibeskiver og diamanttklinger.

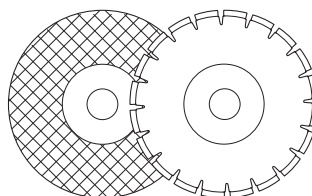

Tag altid kapskiven af, når maskinen skal transporteres.

Kontrollér, at den rigtige bøsning anvendes til den kapskive, som skal sidde på maskinen. Se instruktionerne i afsnittet Montering af skæreskive.

Kapskiver af høj kvalitet er oftest mest økonomiske. Kapskiver af lavere kvalitet har ofte en dårligere skæreevne og kortere levetid, hvilket resulterer i højere omkostninger i forhold til mængden af materiale, der trimmes.

Vandkøling



ADVARSEL! Vandkøling, der bruges ved skæring i beton, afkøler kapskiven og øger dens levetid samt reducerer støvdannelsen. Af ulemper kan nævnes, at vandkøling vanskeliggør arbejde ved meget lave temperaturer og indebærer en risiko for skader på gulv og andre byggelementer samt risiko for, at man glider.

Efter brug af slibeskive med vandkøling kører skiven tør i ca. 30 sekunder. Hvis du opbevarer en slibeskive et fugtigt sted, kan dette medføre ubalance med skader til følge.

Håndholdte maskiner med høj hastighed

Vores kapskiver er beregnet til bærbare kapmaskiner med høj hastighed. Hvis der anvendes kapskiver af et andet mærke, er det vigtigt at kontrollere, at skiven opfylder alle bestemmelser og krav for denne type kapmaskine.

SIKKERHEDSINSTRUKTIONER

Specialtyper

Visse kapskiver er konstrueret til stationært udstyr og til brug med tilbehør, f.eks. udstyr til kapning af skinner. Sådanne kapskiver må ikke anvendes til bærbare kapmaskiner.

Tag altid kontakt med de lokale myndigheder og kontrollér, at De overholder gældende bestemmelser.

Slibeskiver

Det skærende materiale i slibeskiver består af slibekorn, som er føjet sammen med et organisk bindemiddel. "Forstærkede kapskiver" er opbygget med tekstil- eller fiberbase, som forhindrer, at skiven går helt i stykker ved max. arbejdsomdrejningstal, hvis den er sprækket eller beskadiget.

En kapskives ydeevne bestemmes af type og størrelse af slibepartiklerne, og type og hårdhed hos bindemidlet.

Slibeskiver, typer og anvendelse		
Skivetype	Anvendelse	
	Materiale	Vandkøling
Beton	Beton, asfalt, sten, murværk, støbejern, aluminium, kobber, messing, kabler, gummi, plast osv.	Kan anvendes for at nedsætte udvikling af støv. Efter anvendelse af slibeskive med vandkøling, skal skiven køre i ca. et halvt minut for at blive tør.
Metal	Stål, stållegeringer og andre hårde metaller.	Anbefales IKKE

Kapskiven skal være forsynet med mindst det samme omdrejningstal som maskinens mærkeskilt. Anvend aldrig en kapskive, der er beregnet til et lavere omdrejningstal end det, der er angivet på maskinens mærkeskilt.

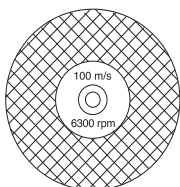

Kontrollér, at skiven er uden sprækker og andre skader.

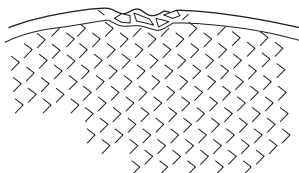

Afprøv slibeskiven ved at hænge den på en finger og slå let på den med et skruetrækkerskaft eller lignende. Hvis skiven afgiver en fuldtonet klingende lyd, er den defekt.

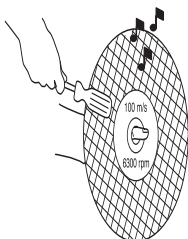

Diamantklinger

Diamantklinger består af en ståldel med segmenter, som indeholder industridiamanter.

Diamantklinger giver lavere udgifter pr. skæring, færre klingeskift og konstant skæredybde samt mindre støv.

Kontrollér når du anvender diamantklinge, at den roterer mod det hul som pilmarkeringen på skiven viser.

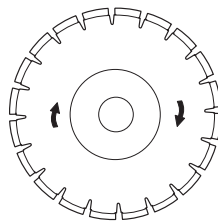

Anvend altid en skarp diamantklinge. Skærp klingen ved at skære i et blødt materiale som sandsten eller tegl.

Diamantklinger fås i flere hårdhedsgrader. En 'blød' diamantklinge har en forholdsvis kort levetid og stor trimningsevne. Den bruges i hårde materialer såsom granit og hård beton. En 'hård' diamantklinge har længere levetid og mindre trimningsevne og skal anvendes i bløde materialer såsom tegl og asfalt.

Skærping af diamantklinger

Diamantklinger kan blive sløve, når der anvendes et forkert manøvreringstryk, eller når der skæres i visse materialer, f.eks. kraftigt armeret beton. At arbejde med en sløv diamantklinge medfører overophedning, hvilket kan medføre, at diamantsegmentet løsnes.

Skærp klingen ved at skære i et blødt materiale som sandsten eller tegl.

Materiale

Diamantklinger kan med fordel anvendes til alt murværk, armeret beton og andre sammensatte materialer. Diamantklinger anbefales ikke til metalskæring.

Diamantklinger til vådskæring



ADVARSEL! Afkøl kontinuerligt diamantklinger til vådskæring med vand for at forhindre overophedning, som kan få klingen til at brække og dele til at løsne sig med personskader til følge.

Diamantklinger til vådskæring skal tilføres vand under skæringen, så klingen køles, og det støv, der dannes under skæringen, bindes.

Diamantklinger til tørskæring

Diamantklinger til tørskæring er en ny generation af kapskiver, som ikke kræver vandkøling. Diamantklinger tager dog fortsat skade af for stærk varme. Det er god økonomi at lade klingen køle af ved ganske enkelt at trække den ud af sporet for hver 30-60 sekunder og lade den rotere i luften i 10 sekunder for at køle af.

MONTERING

Montering



ADVARSEL! Adskil altid maskinen fra luftslangerne før rengøring, montering og vedligeholdelse.

Montering af kapskive

Husqvarnas kapskiver er godkendt til håndholdte kapmaskiner. Kapskiver fås med centerhuller i tre forskellige diameter: 20 mm (0,787"), 22,2 mm (7/8") og 25,4 mm (1"). For at tilpasse maskinen til kapskivens centerhul anvendes bøsninger, som passer på maskinens aksel. Anvend en bøsning med den korrekte diameter! Kapskiverne er mærket med centerhullets diameter.

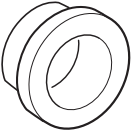

Skiven anbringes på bøsningen (C) mellem den indvendige flangeskive (A) og flangeskive (B). Flangeskiven drejes rundt, så den passer på akselen.

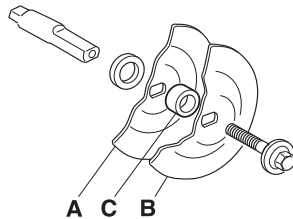
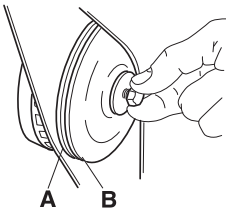

Skruen som holder kapskiven skal fastspændes med et normalt drejningsmoment på 15-25 Nm.

Akselen kan låses ved at skubbe en skruetrækker eller lignende ind i hullet i remafskærmningen.

Når du monterer en diamantklinge på kapmaskinen, skal du kontrollere, at diamantklingen vil rotere mod det hul, som pilmarkeringen på skiven viser.

Kontrollér altid flangeskiverne og drivakselen, når du monterer en ny kapskive. Se anvisningerne i afsnittet Kontrol af drivaksel og flangeskiver.

Kontrol af drivaksel og flangeskiver



Kontrollér, at drivakslens gevind er uskade.

Kontrollér, at kapskivens og flangeskivernes kontaktoverflader har den korrekte størrelse, er intakte og rene samt løber rigtigt på drivakselen.

Undlad at anvende skæve, defekte eller snavsede flangeskiver. Undlad at anvende flangeskiver i forskellige størrelser.

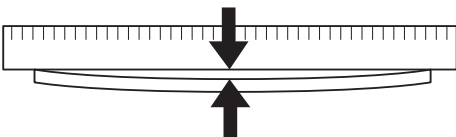

Kaparm

Det er muligt at dreje kaparmen 180°, så kapskiven kan monteres på den anden side. Dette letter skæring tæt på vægge, gulve og lignende. Kaparmen og drivremmen løsnes på samme måde som ved udskiftning af drivremmen. Se anvisningerne i afsnittet Udskiftning af drivrem.

Løsn beskyttelsens stopskruer og vandslangen.

Drej armen 180°, genmonter de respektive dele, og skru dem fast på samme måde som tidligere.

Hvis du anvender en diamantklinge, skal du også vende den, så den roterer korrekt. Diamantklingen skal rotere i den retning, som pilene på klingen angiver.

Afskærmning til kapskiven

Afskærmningen skal altid være monteret på maskinen.

Afskærmningen til skæreudstyret skal indstilles, så den bageste del ligger an mod emnet. På den måde fanges stænk og gnister fra emnet af afskærmningen, hvorefter de ledes væk fra operatøren.

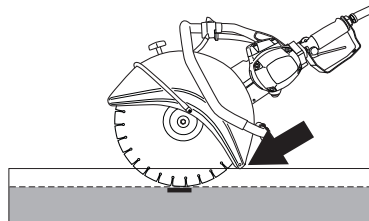

START OG STOP

Start og stop



ADVARSEL! Inden start skal du være opmærksom på følgende:

Sørg for, at du står stabilt, og at kapskiven ikke kan komme i kontakt med noget.

Sørg for, at ingen uvedkommende opholder sig inden for arbejdsområdet.

Start

- Grib om det forreste håndtag med venstre hånd.

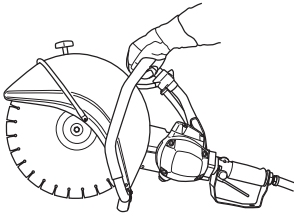

- Tag ved det bageste håndtag med højre hånd.

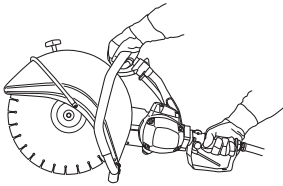

- Tryk kontaktspærren ind med højre tommelfinger, og tryk på kontakten.

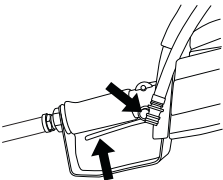

Stop

Motoren standses ved at slippe kontakten.

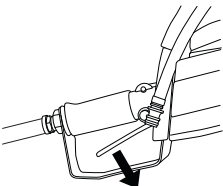

Vedligeholdelse

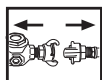

ADVARSEL! Adskil altid maskinen fra luftslangen før kontrol og/eller vedligeholdelse af maskinen.

Strækning af drivrem

Drivremmen er helt indkapslet og godt beskyttet mod støv og snavs.

Når drivremmen skal strammes, skal du løsne de møtrikker, der holder kaparmen fast.

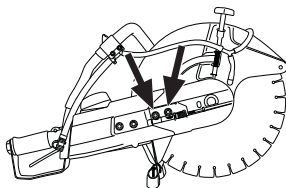

Drej derefter på justeringsskruen, så firkantmøtrikken flugter med markeringen på afskærmningen. På den måde strammes remmen korrekt.

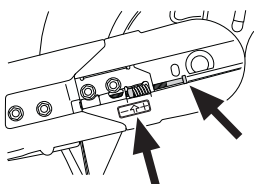

Spænd de to møtrikker, der holder kaparmen fast.

Udskiftning af drivrem

Løsn først møtrikkerne og derefter justeringsskruen, så remmen slækkes.

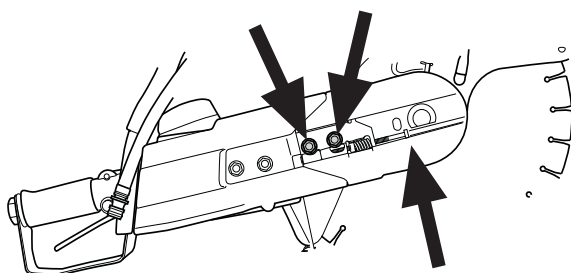

Skrue derefter møtrikkerne af, og løft den forreste remafskærmning af.

Kapaggregatet er nu løst og kan afmonteres fra motoren. Fjern derefter den bageste remafskærmning ved at løsne de tre skruer, der holder afskærmningen fast.

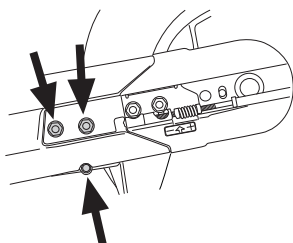

Tag den gamle rem af, og monter den nye rem. Sæt kaparmen sammen med motordelen, og spænd remmen med justeringsskruen. En ny drivrem skal efterspændes efter ca. 30 minutters kørsel.

Kontrol af drivaksel og flangeskiver

Kontrollér, at drivakslens gevind er uskadede. Kontrollér, at kopskivens og flangeskivernes kontaktoverflader har den korrekte størrelse, er intakte og rene samt løber rigtigt på drivakselen.

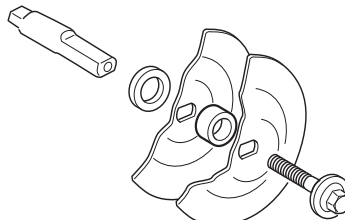

Undlad at anvende skæve, defekte eller snavsede flangeskiver. Undlad at anvende flangeskiver i forskellige størrelser.

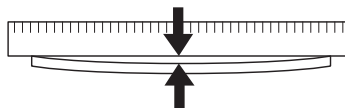

Vandkøling

Kontrollér, at vandhanen fungerer. Hvis du vil åbne for vandet, skal du dreje vandhanen til åben stilling.

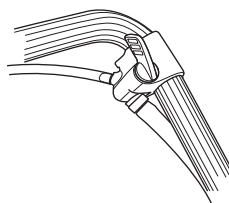

Hvis du vil lukke for vandet, skal du dreje hanen til lukket stilling.

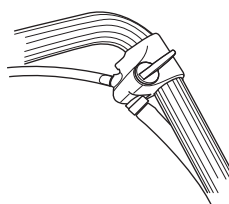

Vandfilter

Kontrollér og rengør filtret efter behov.

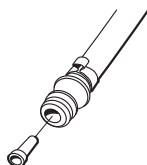

Dagligt eftersyn

Udfør nedenstående kontrol dagligt, før du tager maskinen i brug.

- 1 Kontrollér, at skruer og møtrikker er spændte.
- 2 Kontrollér, at luftslangen er hel og i god stand.
- 3 Start kraftkilden, og kontrollér, at kapmaskinen fungerer, ved at starte maskinen med kontakten i det bageste håndtag. Kontrollér, at kapskiven standser, når du slipper kontakten.
- 4 Kontrol af afskærmningen til kapskiven
- 5 Kontrol af kapskivens tilstand.
- 6 Kontrollér stramningen af drivremmen.
- 7 Kontrollér, at kompressoren, som skal anvendes, giver et korrekt lufttryk på 7 bar og en korrekt luftmængde på 2,8-3,5 m³/min for K40 og 2,0-2,4 m³/min for K30.
- 8 Anvend en luftslange, som er mindst 19 mm (3/4").
- 9 Blæs forsigtigt slangerne fri for snavs og fugt, før maskinen tilsluttes.
- 10 Slut luftslangen til maskinen, og fastgør koblingerne. Aktivér lufttrykket, og kontrollér, at der ikke er lækage.
- 11 Før maskinen tages i brug, skal du lukke for lufttilførslen og lukke trykket ud. Kontrollér, at oliebeholderen er fyldt med olie beregnet til trykluftsmaskiner. Hvis der ikke anvendes en oliedoseringsbeholder, kan man tilsætte en lille mængde olie direkte i luftslangen. Når maskinen derefter startes, smøres motoren af olien, som blæses gennem motoren.
- 12 Anvend en kompressor med fugtudskiller.
- 13 Efterse vandjusteringsknappen.
- 14 Kontrollér vandfilterets funktion.

Motorreparationer kan være meget dyre.

Motorhaveri kan skyldes følgende:

- 1 Anvendelse af maskinen uden indkoblet oliedoseringsbeholder.
- 2 Kondensvand i lufttilførslen, forårsaget af kondens i slanger, kompressortank, ventiler osv. Kondensen forårsager rustangreb på motorens indre metaldele.
- 3 Snavsede luftslanger eller luftkoblinger.
- 4 Luftsysteem, der ikke er rensset. Med rensset menes, at man hælder en lille mængde olie i slangerne og starter maskinen, så olien blæses gennem motoren. Oliien skyller al fugt ud og holder motorens dele beskyttet. Der skal anvendes olie til trykluftsmaskiner. Spørg din forhandler til råds angående den rette type olie.

Anvend ikke motorolie eller hydraulikolie.



TEKNISKE DATA

Tekniske data

Tekniske data	K30	K40
Motor		
Luftforbrug, m ³ /min	2,0-2,4	2,8-3,5
Maks. lufttryk, bar	7	7
Luftslangelængde, tomme/mm	3/4 / 19	3/4 / 19
Luftindtag, mål, tomme/mm	3/4 / 19	3/4 / NPT hona
Drivsystem, kilerem	SPZ	SPZ
Maks. omdrejningstal på udgående aksel, rpm	5100	5400
Vægt		
Skæremaskine uden skæreskive, kg	8,7	9,9
Smøremidler	Frostsikret olie til luftværktøj	Frostsikret olie til luftværktøj
Støjemissioner (se anm. 1)		
Lydeffektniveau, målt dB(A)	106	107
Lydeffektniveau, garanteret L _{WA} dB(A)	106	107
Lydniveauer (se anm. 2)		
Lydtrykniveau ved brugerens øre, dB(A)	89	92
Vibrationsniveauer, a_{hv} (se anm. 3)		
Forreste håndtag, m/s ²	7,2	9,5
Bageste håndtag, m/s ²	3,8	5,2

Anm. 1: Emission af støj til omgivelserne målt som lydeffekt (L_{WA}) i henhold til Rådets direktiv 2000/14/EF.

Anm. 2: Lydtrykniveau iht. EN 792-7/A1. Rapporterede data for lydtrykniveau har en typisk statistisk spredning (standardafvigelse) på 1,0 dB (A).

Anm. 3: Vibrationsniveau iht. EN 792-7/A1. Rapporterede data for vibrationsniveau har en typisk statistisk spredning (standardafvigelse) på 1 m/s².

Skæreudstyr

Kapskive	Maks. periferihastighed, m/s
12" (300 mm)	80
14" (350 mm)	100

EU-OVERENSSTEMMELSESERKLÆRING

(Gælder kun Europa)

Vi, **Husqvarna AB**, SE 561 82 Huskvarna, Sverige, Tlf. +46 36 146500, erklærer under eget ansvar, at vores produkt:

Beskrivelse	Håndholdt skæremaskine
Mærke	HUSQVARNA
Type / model	K 40, K 30
Identifikation	Serienumrene fra 2018 og fremefter

overholder følgende EU-direktiver og bestemmelser:

Direktiv/bestemmelser	Beskrivelse
2006/42/EF	"vedrørende maskiner"

og at harmoniserede standarder og/eller tekniske specifikationer anvendes på følgende måde;

EN ISO 12100:2010
EN ISO 11148-7:2012
EN ISO 4414:2010

Partille, 3. maj 2018

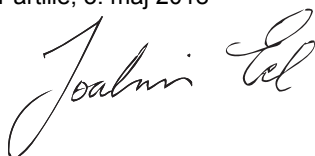

Joakim Ed
Global R&D Director
Ansvarlig for tekniske dokumentation



www.husqvarnacp.com

Originale instruktioner



1153346-06

2018-05-03 rev2