



  
Husqvarna®



## Οδηγίες χρήσεως **K 40, K 30**

Διαβάστε προσεκτικά τις Οδηγίες χρήσεως και κατανοήστε το περιεχόμενο πριν χρησιμοποιήσετε το μηχάνημα.



**Greek**

## Επεξήγηση συμβόλων

**ΠΡΟΕΙΔΟΠΟΙΗΣΗ!** Το μηχάνημα μπορεί να γίνει επικίνδυνο. Η απρόσεκτη ή λανθασμένη χρήση μπορεί να έχει ως αποτέλεσμα σοβαρό ή θανάσιμο τραυματισμό του χειριστή ή άλλων ατόμων.



Διαβάστε προσεκτικά τις Οδηγίες χρήσεως και κατανοήστε το περιεχόμενο πριν χρησιμοποιήσετε το μηχάνημα.



Χρησιμοποιείτε πάντοτε:

- Εγκεκριμένο προστατευτικό κράνος
- Εγκεκριμένα προστατευτικά μέσα ακοής
- Προστατευτικά γυαλιά ή δικτυωτή μάσκα
- Κατά το κόψιμο δημιουργούνται σωματίδια σκόνης που μπορεί να προκαλέσουν ζημιά κατά την εισπνοή τους. Χρησιμοποιείτε εγκεκριμένη αναπνευστική μάσκα. Φροντίστε να υπάρχει καλός εξαερισμός.



Αυτό το προϊόν είναι σύμφωνο με τις ισχύουσες οδηγίες της ΕΚ.



**Τα υπόλοιπα σύμβολα/επιγραφές του μηχανήματος αναφέρονται σε ειδικές απαιτήσεις για εκπλήρωση προδιαγραφών έγκρισης σε ορισμένες αγορές.**

Πάντα να αποσυνδέετε το μηχάνημα από τους εύκαμπτους σωλήνες αέρα πριν από τον έλεγχο ή/και τη συντήρησή του.

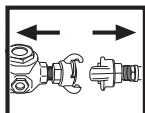

Χρησιμοποιείτε πάντοτε εγκεκριμένα προστατευτικά γάντια.

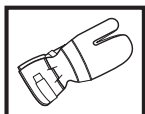

Απαιτείται τακτικός καθαρισμός.

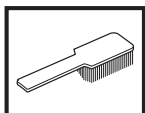

Οπτικός έλεγχος.



Χρησιμοποιείτε προστατευτικά γυαλιά ή δικτυωτή μάσκα.



---

# ΠΕΡΙΕΧΟΜΕΝΑ

---

## Περιεχόμενα

### ΕΠΕΞΗΓΗΣΗ ΣΥΜΒΟΛΩΝ

Επεξήγηση συμβόλων ..... 2

### ΠΕΡΙΕΧΟΜΕΝΑ

Περιεχόμενα ..... 3

### ΤΙ ΕΙΝΑΙ ΤΙ;

Πως λέγεται αυτό στο μηχάνημα? ..... 4

### ΟΔΗΓΙΕΣ ΑΣΦΑΛΕΙΑΣ

Ενέργειες πριν τη χρήση καινούργιου κοπτικού  
μηχανήματος. .... 5

Ατομικός προστατευτικός εξοπλισμός ..... 5

Προστατευτικός εξοπλισμός του μηχανήματος ..... 6

Ελεγχος, συντήρηση και σέρβις προστατευτικού  
εξοπλισμού του μηχανήματος ..... 6

Γενικές οδηγίες ασφάλειας ..... 7

Γενικές οδηγίες εργασίας ..... 8

Δίσκοι κοπής ..... 10

### ΣΥΝΑΡΜΟΛΟΓΗΣΗ

Συναρμολόγηση ..... 13

Τοποθέτηση κοπτικού δίσκου ..... 13

Προφυλακτήρας δίσκου κοπής ..... 13

### ΞΕΚΙΝΗΜΑ ΚΑΙ ΣΤΑΜΑΤΗΜΑ

Ξεκίνημα και σταμάτημα ..... 14

### ΣΥΝΤΗΡΗΣΗ

Συντήρηση ..... 15

### ΤΕΧΝΙΚΑ ΣΤΟΙΧΕΙΑ

Τεχνικά στοιχεία ..... 17

Εξοπλισμός κοπής ..... 17

ΕΚ–Βεβαίωση συμφωνίας ..... 18

## ΤΙ ΕΙΝΑΙ ΤΙ;

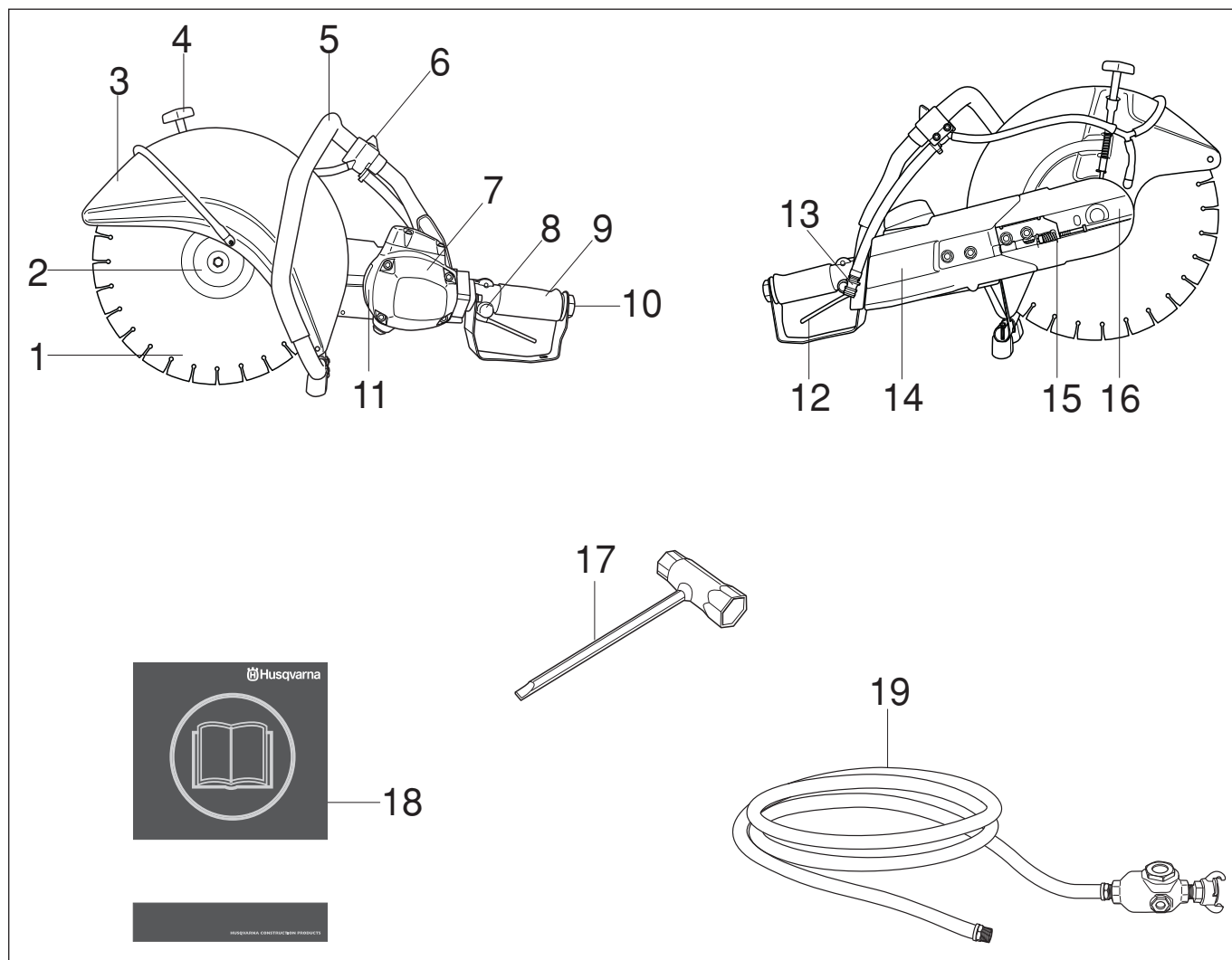

### Πως λέγεται αυτό στο μηχάνημα?

- |                                     |                             |
|-------------------------------------|-----------------------------|
| 1 Κοπτικός δίσκος                   | 11 Πινάκιδα μοντέλου        |
| 2 Φλάντζα                           | 12 Γκάτζι                   |
| 3 Προφυλακτήρας δίσκου κοπής        | 13 Σύνδεση νερού με φίλτρο. |
| 4 Ασφάλιστρο προφυλακτήρα           | 14 Προφυλακτήρας ιμάντα     |
| 5 Μπροστινή χειρολαβή               | 15 Τανυστήρας ιμάντα        |
| 6 Κρουνός νερού                     | 16 Βραχίονας κοπής          |
| 7 Κινητήρας αέρα                    | 17 Σύνθετο κλειδί           |
| 8 Ασφάλεια γκαζιού                  | 18 Οδηγίες χρήσεως          |
| 9 Πίσω χειρολαβή                    | 19 Εύκαμπτος σωλήνας αέρα   |
| 10 Σύνδεση για εύκαμπτο σωλήνα αέρα |                             |

## Ενέργειες πριν τη χρήση καινούργιου κοπτικού μηχανήματος.

- Αυτό το μηχάνημα είναι ένας κόπτης με πνευματική λειτουργία για να κόβετε χωρίς να χρησιμοποιείτε χέρια. Το μηχάνημα πρέπει να συνδέεται σε ένα συμπιεστή που αποδίδει πίεση αέρα 7 bar και όγκο αέρα 2,8-3,5 m<sup>3</sup>/min για K40 και 2,0-2,4 m<sup>3</sup>/min για K30.
- Διαβάστε προσεκτικά τις οδηγίες χρήσεως.
- Ελέγξτε τη συναρμολόγηση του δίσκου κοπής, βλ. κεφάλαιο "Συναρμολόγηση".
- Βεβαιωθείτε ότι ο εύκαμπτος σωλήνας αέρα είναι σε πλήρη ετοιμότητα λειτουργίας και άριστη κατάσταση.

Αφήστε ανά τακτά χρονικά διαστήματα τον επίσημο αντιπρόσωπο της Husqvarna να ελέγχει το κοπτικό και να εκτελεί τις απαραίτητες ρυθμίσεις και επισκευές.



**ΠΡΟΕΙΔΟΠΟΙΗΣΗ!** Σε καμία περίπτωση δεν πρέπει να τροποποιήσετε τον αρχικό σχεδιασμό του μηχανήματος, χωρίς έγκριση από τον κατασκευαστή. Πάντα να χρησιμοποιείτε γνήσια ανταλλακτικά. Οι μετατροπές ή/και τα εξαρτήματα που δεν φέρουν καμία εξουσιοδότηση μπορεί να προκαλέσουν σοβαρό τραυματισμό ή θάνατο στο χρήστη ή τρίτα πρόσωπα.



**ΠΡΟΕΙΔΟΠΟΙΗΣΗ!** Χρήση προϊόντων που κόβουν, ακονίζουν, τρυπούν, λειαίνουν ή διαμορφώνουν υλικό μπορεί να προκαλέσει σκόνη και ατμούς που περιέχουν βλαβερά χημικά. Φροντίστε να μάθετε από τί αποτελείται το αντικείμενο με το οποίο εργάζεστε και φοράτε κατάλληλη μάσκα προστασίας προσώπου ή αναπνευστική μάσκα.



**ΠΡΟΕΙΔΟΠΟΙΗΣΗ!** Αν το μηχάνημα χρησιμοποιηθεί απρόσεχτα ή λαθεμένα μπορεί να μετατραπεί σε επικίνδυνο εργαλείο, με αποτέλεσμα σοβαρό ή ακόμη και θανάσιμο τραυματισμό του χειριστή ή άλλων ατόμων. Είναι πολύ σημαντικό να μελετήσετε και να κατανοήσετε το περιεχόμενο των οδηγιών αυτού του βιβλίου.

Ε Husqvarna Construction Products επιδιώκει τεν διαρκή βελτίωση τες κατασκευής των προϊόντων τες. Γι' αυτό ε Husqvarna διατερεί το δικαίωμα να πραγματοποιήσει αλλαγές στε κατασκευή χωρίς προηγούμενε προειδοποιέσε και χωρίς περαιτέρω δεσμεύσεις.

Όλες οι πληροφορίες και όλα τα στοιχεία σε αυτές τις οδηγίες ισχύουν μέχρι την ημερομηνία εκτύπωσης των οδηγιών αυτών.

## Ατομικός προστατευτικός εξοπλισμός



**ΠΡΟΕΙΔΟΠΟΙΗΣΗ!** Σε οποιαδήποτε χρήση του μηχανήματος πρέπει να χρησιμοποιείτε εγκεκριμένο ατομικό προστατευτικό εξοπλισμό. Ο ατομικός προστατευτικός εξοπλισμός δεν εξουδετερώνει τον κίνδυνο τραυματισμού, παρά μειώνει τα αποτελέσματα ενός τραύματος σε περίπτωση ατυχήματος. Ζητήστε από τον έμπορο να σας βοηθήσει στην εκλογή προστατευτικού εξοπλισμού.

- Προστατευτικό κράνος
- Προστασία ακοής
- Προστατευτικά γυαλιά ή δικτυωτή μάσκα

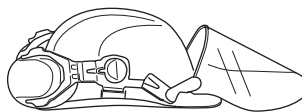

- Αναπνευστική μάσκα

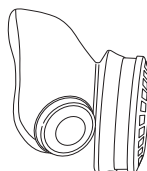

- Γερά γάντια με καλό κράτημα.

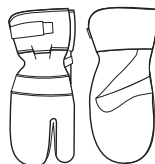

- Εφαρμοστή, ανθεκτική και άνετη επένδυση που επιτρέπει πλήρη ελευθερία κινήσεων.



- Χρησιμοποιήστε τα συνιστώμενα προστατευτικά ποδιών για το υλικό που θα κοπεί.
- Αντιολισθητικές μπότες με χαλύβδινα ψίδια



- Έχετε πάντοτε μαζί σας κιβώτιο πρώτων βοηθειών.



## Προστατευτικός εξοπλισμός του μηχανήματος

Στο μέρος αυτό παρουσιάζονται τα εξαρτήματα ασφάλειας του μηχανήματος, η αποστολή τους καθώς και ο τρόπος ελέγχου και συντήρησης για την ασφαλή λειτουργία τους. Βλ. κεφ. Τι είναι τι; για να βρείτε πού είναι τοποθετημένα αυτά τα εξαρτήματα στο μηχάνημα.



**ΠΡΟΕΙΔΟΠΟΙΗΣΗ!** Ποτέ μην χρησιμοποιείτε ένα μηχάνημα με ελαττωματικά εξαρτήματα ασφάλειας. Ακολουθήστε τις οδηγίες ελέγχου, συντήρησης και σέρβις που παρουσιάζονται στο κεφάλαιο αυτό.

### Γκάζι

Το γκάζι χρησιμοποιείται για την εκκίνηση και το σταμάτημα του μηχανήματος.

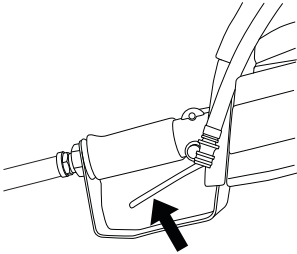

### Ασφάλεια γκαζιού

Η ασφάλεια γκαζιού είναι σχεδιασμένη έτσι, ώστε να εμποδίζεται η αθέλητη ενεργοποίηση του γκαζιού. Όταν η ασφάλεια (A) πατιέται προς τα μέσα, ελευθερώνεται το γκάζι (B).

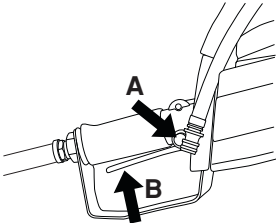

Η ασφάλεια γκαζιού παραμένει πατημένη όσο διάστημα πατιέται και το γκάζι. Όταν αφήσουμε ελεύθερη τη χειρολαβή, επανέρχονται και το γκάζι και η ασφάλεια γκαζιού. Αυτό ρυθμίζεται από δύο μεταξύ τους ανεξάρτητα συστήματα ελατηρίων επαναφοράς. Αυτή η θέση επιφέρει σταμάτημα του μηχανήματος και κλειδώμα του γκαζιού

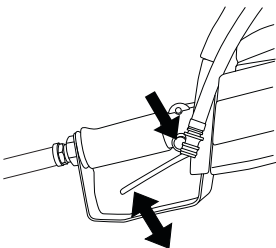

## Προφυλακτήρας δίσκου κοπής

Αυτό το προστατευτικό εξάρτημα είναι μονταρισμένο πάνω από τον κοπτικό δίσκο και είναι κατασκευασμένο έτσι ώστε να εμποδίζει την εκτόξευση κομματιών του δίσκου, ή του υλικού που κόβεται, προς τον χειριστή.

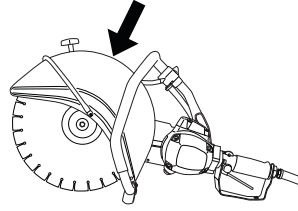

## Ελεγχος, συντήρηση και σέρβις προστατευτικού εξοπλισμού του μηχανήματος



**ΠΡΟΕΙΔΟΠΟΙΗΣΗ!** Οποιαδήποτε συντήρηση και επισκευή του μηχανήματος απαιτεί ειδική εκπαίδευση. Αυτό ισχύει ειδικά για τον προστατευτικό εξοπλισμό του μηχανήματος. Εάν το μηχάνημα δεν είναι εντάξει σύμφωνα με κάποιον από τους παρακάτω ελέγχους, τότε πρέπει να απευθυνθείτε στον αντιπρόσωπο για το σέρβις. Η αγορά κάποιου από τα προϊόντα μας εγγυάται ότι υπάρχει διαθέσιμο έμπειρο προσωπικό για τις επιδιορθώσεις και το σέρβις. Αν το κατάστημα από όπου αγοράσατε το μηχάνημά σας δεν είναι αντιπρόσωπος του σέρβις, ζητήστε να σας δώσουν την διεύθυνση του πλησιέστερου αντιπρόσωπου για το σέρβις.

## Ελεγχος της λειτουργίας εκκίνησης και σταματήματος του γκαζιού.

Βάλτε μπρος το μηχάνημα, αφήστε το γκάζι και ελέγξτε ότι σταματούν ο κινητήρας και ο δίσκος κοπής.

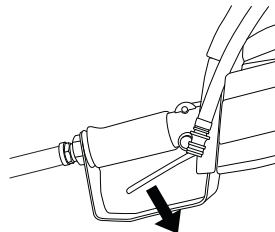

## Ελεγχος ασφάλειας γκαζιού

Βεβαιωθείτε ότι το γκάζι είναι κλειδωμένο όταν η ασφάλεια γκαζιού είναι στην αρχική της θέση.

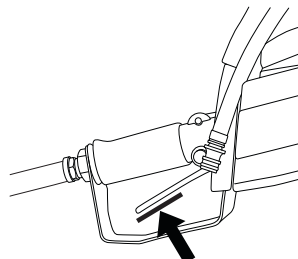

# ΟΔΗΓΙΕΣ ΑΣΦΑΛΕΙΑΣ

Πιέστε την ασφάλεια γκαζιού και βεβαιωθείτε ότι επανέρχεται στην αρχική της θέση όταν την αφήνετε.

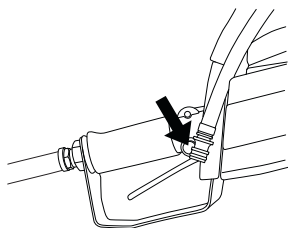

Βεβαιωθείτε ότι το γκάζι και η ασφάλεια γκαζιού κινούνται ανεμπόδιστα και ότι τα ελατήρια επαναφοράς τους λειτουργούν όπως πρέπει.

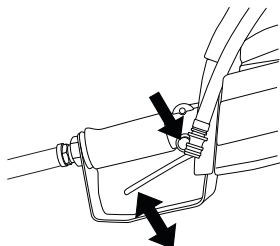

Βάλτε μπρος το μηχάνημα, αφήστε το γκάζι και ελέγξτε ότι σταματούν ο κινητήρας και ο δίσκος κοπής.

## Ελεγχος του προφυλακτήρα δίσκου.



**ΠΡΟΕΙΔΟΠΟΙΗΣΗ!** Να ελέγχετε πάντοτε ότι ο προφυλακτήρας δίσκου είναι σωστά τοποθετημένος πριν βάλετε σε λειτουργία το μηχάνημα. Βεβαιωθείτε ότι ο δίσκος κοπής είναι τοποθετημένος σωστά και δεν εμφανίζει σημάδια ζημιάς. Ένας φθαρμένος δίσκος κοπής με ζημιά μπορεί να προκαλέσει τραυματισμό. Βλ. τις οδηγίες στο κεφάλαιο Συναρμολόγηση.

Ελέγξτε ότι ο προφυλακτήρας δίσκου είναι ακέραιος και ότι δεν υπάρχουν ρωγμές στο υλικό ή παραμορφώσεις.

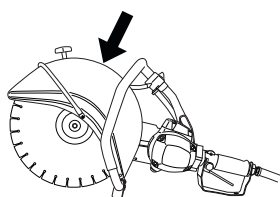

## Γενικές οδηγίες ασφάλειας

- Ένα κοπτικό μηχάνημα είναι κατασκευασμένο για κοπή σκληρών υλικών, όπως πλινθοδομές. Λάβετε υπόψη σας τον αυξημένο κίνδυνο κλωστήματος κατά το κόψιμο σε μαλακά υλικά. Βλ. τις οδηγίες στο κεφάλαιο Ενέργειες αποφυγής τινάγματος.
- Μη χρησιμοποιείτε το κοπτικό εργαλείο χωρίς να έχετε διαβάσει και κατανοήσει τα περιεχόμενα του Εγχειριδίου χρήστη. Όλες οι εργασίες επισκευής, εκτός από τα σημεία που παρατίθενται στο κεφάλαιο "Επιθεώρηση, συντήρηση και επισκευή του εξοπλισμού ασφαλείας του κοπτικού εργαλείου", πρέπει να πραγματοποιούνται από έμπειρο προσωπικό επισκευής.
- Ποτέ μην χρησιμοποιείτε το μηχάνημα όταν είστε κουρασμένος, έχετε πει αλκοόλ ή πήρατε φάρμακα που επηρεάζουν την όρασή σας, την κρίση σας ή τον έλεγχο του σώματός σας.
- Χρησιμοποιείτε ατομικό προστατευτικό εξοπλισμό. Βλ. τις οδηγίες στο κεφάλαιο Ατομικός προστατευτικός εξοπλισμός.
- Ποτέ μην χρησιμοποιείτε ένα μηχάνημα στο οποίο έγιναν τέτοιες μετατροπές, ώστε δεν είναι πια σύμφωνο με το πρωτότυπο.
- Ποτέ μην χρησιμοποιείτε ελαττωματικό μηχάνημα. Ακολουθήστε τις οδηγίες συντήρησης, ελέγχου και σέρβις αυτού του βιβλίου. Ορισμένες εργασίες συντήρησης και σέρβις πρέπει να γίνονται από ειδικευμένο προσωπικό. Βλ. τις οδηγίες στο κεφάλαιο Συντήρηση.
- Μην επιτρέπετε σε κανέναν άλλον να χρησιμοποιήσει το μηχάνημα αν δεν έχετε βεβαιωθεί ότι γνωρίζει το περιεχόμενο των οδηγιών χρήσης.

## Μεταφορά και αποθήκευση

Να μην φυλάγετε ούτε να μεταφέρετε το κοπτικό μηχάνημα με συναρμολογημένο πάνω του τον κοπτικό δίσκο.

Φυλάγετε το κοπτικό μηχάνημα σε κλειδωμένο χώρο, μακριά από παιδιά και άσχετους.

Όλοι οι δίσκοι πρέπει να αφαιρούνται από τον κοπτήρα μετά τη χρήση και να φυλάσσονται με προσοχή. Φυλάγετε τον κοπτικό δίσκο ξηρό και μακριά από παγωνιά.

Ειδική προσοχή πρέπει να δειχτεί με τους δίσκους λειάνσης. Οι δίσκοι λειάνσης πρέπει να αποθηκεύονται σε ίσια, κάθετη επιφάνεια. Εάν οι δίσκοι παρέχονται με προστατευτικό στρώμα τότε πρέπει να χρησιμοποιείται διαχωριστήρας για να τους διατηρεί επίπεδους. Αν αποθηκεύσετε ένα λειαντικό δίσκο που είναι νωπός, μπορεί να προκληθεί ανισορροπία και να προκληθούν ζημιές.

Επιθεωρείτε τους καινούργιους δίσκους για ζημιές κατά τη μεταφορά ή φύλαξη.

## Γενικές οδηγίες εργασίας



**ΠΡΟΕΙΔΟΠΟΙΗΣΗ!** Αυτή η ενότητα πραγματεύεται βασικούς κανόνες ασφάλειας κατά την εργασία με κοπτικό μηχάνημα. Οι πληροφορίες που παρέχονται δεν μπορούν ποτέ να αντικαταστήσουν τις γνώσεις που κατέχει ένας επαγγελματίας από πλευρά εκπαίδευσης και πρακτικής εμπειρίας. Όταν βρίσκεστε μπροστά σε μια κατάσταση που σας κάνει αβέβαιους για τη συνεχιζόμενη χρήση, θα πρέπει να συμβουλευτείτε έναν εμπειρογνώμονα. Ελάτε σε επαφή με τον μεταπωλητή, με το συνεργείο επισκευής ή με έναν έμπειρο χειριστή κοπτικού. **Να αποφεύγετε οποιαδήποτε χρήση για την οποία πιστεύετε ότι δεν έχετε τα κατάλληλα προσόντα!**

## Βασικοί κανόνες ασφάλειας

- Προσέξτε τον περίγυρό σας:
  - Για να βεβαιωθείτε ότι άνθρωποι, ζώα ή άλλα αντικείμενα δεν επηρεάζουν τον έλεγχο που έχετε πάνω στο μηχάνημα.
  - Για να εμποδίσετε ότι τα προαναφερόμενα δεν κινδυνεύουν να έρθουν σε επαφή με το δίσκο κοπής.
- Αποφύγετε τη χρήση σε αντίξοες καιρικές συνθήκες. Για παράδειγμα πυκνή ομίχλη, βροχή, ισχυρό άνεμο, ισχυρό ψύχος, κλπ. Η εργασία με κακές καιρικές συνθήκες είναι κουραστική και μπορεί να οδηγήσει σε επικίνδυνες καταστάσεις, πχ. ολισθηρές επιφάνειες.
- Ποτέ μην αρχίζετε τη δουλειά με το μηχάνημα, εάν ο τόπος εργασίας δεν είναι ελεύθερος και δεν έχετε εξασφαλίσει σταθερή στάση. Κοιτάξτε αν υπάρχουν εμπόδια για την περίπτωση που μετακινηθείτε ξαφνικά. Βεβαιωθείτε όταν εργάζεστε με το μηχάνημα ότι δεν υπάρχει υλικό που μπορεί να πέσει κάτω και να προκαλέσει τραυματισμό. Δείξτε μεγάλη προσοχή όταν εργάζεστε σε περιοχή όπου το έδαφος παρουσιάζει κλίση.
- Φροντίστε ώστε χέρια και πόδια να μην βρίσκονται κοντά στον κοπτικό εξοπλισμό όταν περιστρέφεται.
- Να κρατάτε απόσταση από τον κοπτικό εξοπλισμό όταν περιστρέφεται.
- Ο προφυλακτήρας του κοπτικού εξοπλισμού πρέπει να είναι πάντοτε στη θέση του όταν το μηχάνημα είναι σε λειτουργία.
- Βεβαιωθείτε ότι η περιοχή εργασίας είναι ικανοποιητικά φωτισμένη ώστε να δημιουργείται ασφαλής τόπος εργασίας.
- Μην μετακινείτε το μηχάνημα όταν περιστρέφεται ο κοπτικός εξοπλισμός.
- Φροντίστε να έχετε ασφαλή και σταθερή στάση εργασίας
- Ελέγχετε ότι δεν υπάρχουν σωληνώσεις ή ηλεκτρικά καλώδια στο χώρο όπου θα γίνει η κοπή.

- Βεβαιωθείτε ότι ο σωλήνας αέρα βρίσκεται πίσω, όταν ξεκινάτε τη χρήση του μηχανήματος έτσι, ώστε να αποφεύγετε καταστροφή του εύκαμπτου σωλήνα.

## Κοπή



**ΠΡΟΕΙΔΟΠΟΙΗΣΗ!** Η απόσταση ασφάλειας για το κοπτικό μηχάνημα είναι τα 15 μέτρα. Είστε υπεύθυνοι ώστε ζώα και θεατές να βρίσκονται εκτός της περιοχής εργασίας σας. **Μην αρχίζετε την κοπή πριν ελευθερώσετε την περιοχή εργασίας σας και πριν αποκτήσετε σταθερό πάτημα.**

## Γενικά

- Ξεκινήστε το πριόνισμα πάντοτε με φουλ γκάτζι.
- Κρατάτε πάντοτε το μηχάνημα σταθερό και με τα δύο σας χέρια. Κρατήστε το έτσι ώστε οι αντίχειρες και τα δάχτυλα να πιάνουν γύρω από τις χειρολαβές.

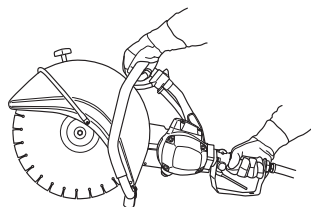

**ΠΡΟΕΙΔΟΠΟΙΗΣΗ!** Υπερβολική έκθεση σε κραδασμούς μπορεί να καταλήξει σε βλάβες των αιμοφόρων αγγείων ή των νεύρων σε άτομα που υποφέρουν από κυκλοφοριακά προβλήματα. Καταφύγετε σε γιατρό εάν διαπιστώσετε συμπτώματα που μπορούν να οφείλονται σε υπερβολική έκθεση σε κραδασμούς. Παραδείγματα τέτοιων συμπτωμάτων είναι μούδιασμα, απώλεια αφής, γαργαλισματά, τσιμπήματα, πόνος, απώλεια σωματικής αντοχής, αλλαγή χρώματος ή υφής της επιδερμίδας. Αυτά τα συμπτώματα εμφανίζονται συνήθως στα δάχτυλα, τις παλάμες και τους καρπούς.

## Τεχνική κοπής

Η τεχνική που περιγράφεται παρακάτω είναι γενικού χαρακτήρα. Ελέγξτε τα στοιχεία που αφορούν τις ιδιότητες κοπής του κάθε ξεχωριστού δίσκου (π.χ. οι διαμαντέ δίσκοι απαιτούν μικρότερη πίεση τροφοδοσίας από τους λειαντικούς δίσκους).

- Να υποστηρίζετε το κομμάτι που πριονίζετε προβλέποντας τι μπορεί να συμβεί και αφήνοντας την τομή ανοιχτή κατά τη διάρκεια του πριονίσματος.



- Ελέγξτε ότι ο δίσκος δεν έρχεται σε επαφή με τίποτα όταν βάζετε μπροστά το μηχάνημα
- Να πριονίζετε πάντοτε με φουλ γκάτζι.



# ΟΔΗΓΙΕΣ ΑΣΦΑΛΕΙΑΣ

- Να ξεκινάτε το κόψιμο μαλακά, αφήστε το μηχάνημα να δουλέψει χωρίς να αναγκάζετε ή να πιέζετε το δίσκο.
- Κινήστε το δίσκο κοπής αργά προς τα εμπρός και προς τα πίσω για να δημιουργήσετε μια μικρή επιφάνεια επαφής μεταξύ του δίσκου και του υλικού που θα κοπεί. Έτσι διατηρείται χαμηλή η θερμοκρασία του δίσκου και έχουμε αποτελεσματικό κόψιμο.

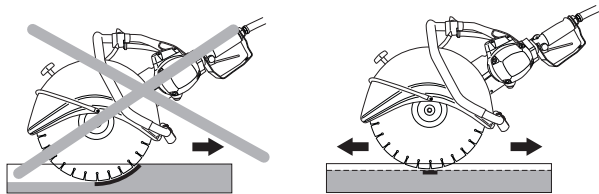

- Κατευθύνετε το μηχάνημα προς τα κάτω και στην ίδια ευθεία με το δίσκο κοπής. Πλαγιομετωπική πίεση μπορεί να καταστρέψει το δίσκο κοπής και είναι πολύ επικίνδυνη.



- Ο προφυλακτήρας δίσκου ρυθμίζεται έτσι ώστε το πίσω μέρος να καλύπτει το αντικείμενο εργασίας. Ψήγματα και σπινθήρες μαζεύονται από τον προφυλακτήρα και απομακρύνονται από τον χειριστή.

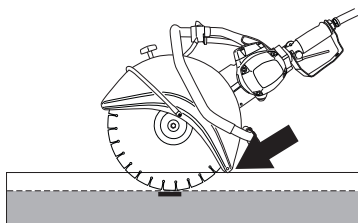

**ΠΡΟΕΙΔΟΠΟΙΗΣΗ!** Σε όλες τις περιπτώσεις, αποφεύγετε να κόβετε χρησιμοποιώντας την πλευρά του δίσκου. Είναι σχεδόν βέβαιο ότι θα υποστεί ζημία, θα σπάσει και μπορεί να προκαλέσει τεράστια ζημία. Χρησιμοποιείτε μόνο το κοπτικό μέρος.

**Μην διπλώνετε το κοπτικό μηχάνημα στο πλάι, αυτό μπορεί να προκαλέσει μάγγωμα ή σπάσιμο του δίσκου με επακόλουθο τραυματισμό ανθρώπων.**

## Κραδασμοί δίσκου

Ο δίσκος μπορεί να χάσει την κυκλικότητα του και να παράγει κραδασμούς αν υποστεί πίεση μεγαλύτερη από την κανονική.

Μια μικρότερη πίεση μπορεί να εξαλείψει τον κραδασμό. Διαφορετικά αλλάξτε το δίσκο. Ο δίσκος πρέπει να είναι ο κατάλληλος για το υλικό που θα κοπεί.

## Ενέργειες πρόληψης τινάγματος



**ΠΡΟΕΙΔΟΠΟΙΗΣΗ!** Τα τινάγματα μπορεί να παρουσιαστούν πολύ απότομα, με μεγάλη δύναμη, και να τινάξουν το πριόνι και το δίσκο κοπής προς το χειριστή. Αν ο δίσκος κοπής περιστρέφεται όταν και αν χτυπήσει πάνω στο χειριστή, μπορεί να προκληθεί σοβαρό ατύχημα, ακόμη και θανατηφόρος τραυματισμός του. Είναι απαραίτητο να κατανοήσετε γιατί προκαλούνται τα τινάγματα και πως μπορούν να αποφευχθούν με τήρηση προσεκτικότητας και σωστής τεχνικής εργασίας.

### Τι είναι τινάγμα?

Τινάγμα είναι η ονομασία μιας απότομης αντίδρασης κατά την οποία κοπτικό μηχάνημα και δίσκος κοπής τινάζονται από το αντικείμενο που έχει έρθει σε επαφή με το άνω τεταρτημόριο του δίσκου, το λεγόμενο επικίνδυνο τμήμα τινάγματος.

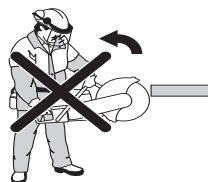

### Βασικοί κανόνες

- Ποτέ μην πριονίζετε με το άνω τεταρτημόριο του δίσκου το λεγόμενο επικίνδυνο τμήμα τινάγματος.

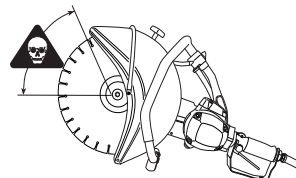

- Κρατάτε πάντοτε το μηχάνημα σταθερό και με τα δύο σας χέρια. Κρατήστε το έτσι ώστε οι αντίχειρες και τα δάχτυλα να πιάνουν γύρω από τις χειρολαβές.

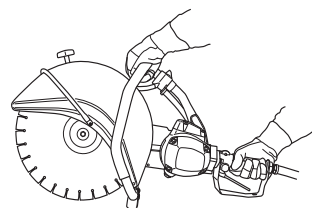

- Κρατάτε καλή ισορροπία και σταθερό πάτημα στο έδαφος.
- Να πριονίζετε πάντοτε με φουλ γκάτζι.
- Να στέκεστε σε άνετη απόσταση από το αντικείμενο εργασίας.
- Προσέξτε όταν βάζετε τον δίσκο σε υφιστάμενη εγκοπή.
- Ποτέ μη κόβετε πάνω από το ύψος των ώμων.
- Να έχετε τον νου σας για τυ-χόν μετακίνηση του υπό κατε-ργασία τεμαχίου ή για ο, τιδή-ποτε άλλο που μπορεί να συ-μβεί, που μπορεί να προκαλέ-σει κλείσιμο της τομής και εγκλωβισμό του δίσκου.

# ΟΔΗΓΙΕΣ ΑΣΦΑΛΕΙΑΣ

## Τράβηγμα

Τράβηγμα προς τα μέσα παρουσιάζεται όταν το κάτω μέρος του δίσκου ακινητοποιείται απότομα ή όταν συγκλίνει η τομή. (Για να το αποφύγετε, βλ. τις παρακάτω επικεφαλίδες "Βασικοί κανόνες" και "Μάγκωμα/περιστροφή")

## Σύνθλιψη/περιστροφή

Το μάγκωμα συμβαίνει όταν η τομή στενεύει. Το μηχάνημα μπορεί να τραβηχτεί προς τα κάτω με μια πολύ απότομη κίνηση .

## Πώς να αποφύγετε τη σύνθλιψη

Στηρίξτε το υπό κατεργασία τεμάχιο με τέτοιο τρόπο ώστε η τομή να παραμένει ανοικτή κατά τη διάρκεια της κοπής και όταν τελειώσει η κοπή.

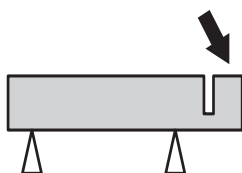

## Δίσκοι κοπής



**ΠΡΟΕΙΔΟΠΟΙΗΣΗ!** Ο κοπτικός δίσκος μπορεί να σπάσει και να τραυματίσει σοβαρά τον χρήστη.

Ποτέ μην χρησιμοποιείτε κοπτικό δίσκο με χαμηλότερη τιμή στροφών από αυτήν του κοπτικού μηχανήματος.

Μην χρησιμοποιήσετε ποτέ το δίσκο κοπής σε άλλο υλικό εκτός από αυτό για το οποίο προορίζεται.



**ΠΡΟΕΙΔΟΠΟΙΗΣΗ!** Η κοπή πλαστικών με διαμαντολεπίδα ή λεπίδα ασφαλείας μπορεί να προκαλέσει τίναγμα όταν το υλικό τηχθεί λόγω της θερμότητας που παράγεται κατά την κοπή και να κολλήσει στη λεπίδα.

## Γενικά

Οι δίσκοι κοπής υπάρχουν σε δυο βασικούς τύπους: λειαντικοί δίσκοι και δίσκοι διαμαντέ.

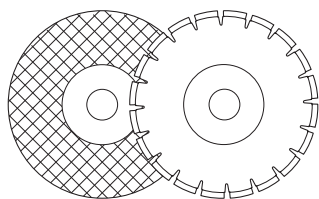

Να αφαιρείτε πάντοτε το δίσκο κοπής κατά τη μεταφορά του μηχανήματος.

Φροντίστε να χρησιμοποιηθεί σωστός δακτύλιος σύνδεσης για το δίσκο κοπής που θα τοποθετηθεί στο μηχάνημα. Βλ. οδηγίες κάτω από την επικεφαλίδα Συναρμολόγηση δίσκου κοπής.

Οι δίσκοι κοπής υψηλής ποιότητας είναι συνήθως πιο οικονομικοί. Δίσκοι κοπής χαμηλής ποιότητας έχουν συνήθως μειωμένη απόδοση κοπής και μικρότερο όριο ζωής, πράγμα που έχει ως αποτέλεσμα υψηλότερο κόστος σε σύγκριση με την ποσότητα του υλικού που κόβεται.

## Υδρόψυξη



**ΠΡΟΕΙΔΟΠΟΙΗΣΗ!** Η υδρόψυξη, που χρησιμοποιείται κατά την κοπή σε μπετόν, ψύχει το δίσκο κοπής και αυξάνει το όριο ζωής του, ενώ μειώνει τη σκόνη. Στα μειονεκτήματα μπορούν να αναφερθούν οι δυσκολίες σε πολύ χαμηλές θερμοκρασίες, ο κίνδυνος για ζημιές σε πατώματα και σε άλλα μέρη του κτιρίου καθώς και ο κίνδυνος ολίσθησης.

Μετά τη χρήση λειαντικού δίσκου με υδρόψυξη, αφήστε το δίσκο να δουλέψει για μισό περίπου λεπτό για να στεγνώσει. Αν αποθηκεύσετε ένα λειαντικό δίσκο που είναι νωπός, μπορεί να προκληθεί ανισορροπία και να προκληθούν ζημιές.

## Μηχανές χειρός υψηλών ταχυτήτων

Οι κοπτικές λάμες μας κατασκευάζονται για φορητά ηλεκτροκίνητα κοπτικά εργαλεία υψηλής ταχύτητας. Αν χρησιμοποιήσετε λάμες άλλων κατασκευαστών, βεβαιωθείτε ότι οι λάμες αυτές συμμορφώνονται με όλους τους κανονισμούς και τις απαιτήσεις που αφορούν αυτό τον τύπο κοπτικού εργαλείου.

## Ειδικό δίσκοι

Μερικοί κοπτικοί δίσκοι είναι σχεδιασμένοι για μόνιμο εξοπλισμό και για χρήση με προσαρτώμενα εξαρτήματα, για παράδειγμα εξοπλισμός κοπής σιδηροτροχιών. Τέτοιοι κοπτικοί δίσκοι δεν επιτρέπεται να χρησιμοποιούνται σε φορητά κοπτικά μηχανήματα.

Απευθύνεστε πάντα στις κατά τόπους αρχές και βεβαιωθείτε ότι ακολουθείτε τις οδηγίες που ισχύουν.

## Δίσκοι λείανσης

Το υλικό κοπής στους δίσκους λείανσης αποτελείται από λειαντικούς κόκκους ενωμένους με οργανικά συνδετικά υλικά. Οι "ενισχυμένοι δίσκοι" αποτελούνται από ύφασμα ή από ινώδη βάση που εμποδίζει την πλήρη θραύση στη μέγιστη ταχύτητα λειτουργίας εάν ο δίσκος πρέπει να ραγίσει ή να υποστεί ζημιά.

Η απόδοση ενός κοπτικού δίσκου καθορίζεται από τον τύπο και το μέγεθος του κόκκου εκτριβής, και τον τύπο και τη σκληρότητα του συγκολλητικού μέσου.

Λειαντικοί δίσκοι τύποι και χρήση		
Χρήση		
Τύπος δίσκου	Υλικά	Υδροψυξη
Σκυρόδεμα	Σκυρόδεμα, άσφαλτος, πέτρα τοιχοποιίας, χυτοσίδηρος, αλουμίνιο, χαλκός, ορειχαλκός, καλώδια, καουτσούκ, πλαστικό κλπ.	Μπορεί να χρησιμοποιηθεί για μείωση της συσσώρευσης σκόνης. Μετά τη χρήση λειαντικού δίσκου με υδροψυξη, αφήστε το δίσκο να δουλέψει για μισό περίπου λεπτό για να στεγνώσει.
Μέταλλα	Ατσάλι ατσάλινα κράματα και άλλα σκληρά μέταλλα.	ΔΕΝ συνιστάται

Ο κοπτικός δίσκος θα πρέπει να έχει σήμανση για ίδιο ή μεγαλύτερο αριθμό στροφών με αυτόν που αναφέρεται στη πινακίδα μοντέλου του μηχανήματος. Ποτέ μην χρησιμοποιείτε κοπτικό δίσκο που έχει σήμανση μικρότερων στροφών από αυτή που αναφέρεται στην πινακίδα μοντέλου του μηχανήματος.

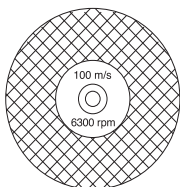

Βεβαιωθείτε ότι ο δίσκος δεν έχει ραγίσματα ή άλλες ζημιές.

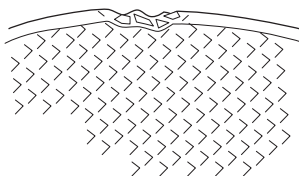

Δοκιμάστε το λειαντικό δίσκο κρατώντας τον με τις άκρες των δακτύλων και χτυπώντας τον ελαφριά με τη λαβή ενός κατασβιδιού ή ανάλογου αντικειμένου. Αν ο δίσκος δεν παράγει έναν γεμάτο καθαρό ήχο, τότε έχει υποστεί ζημιά.

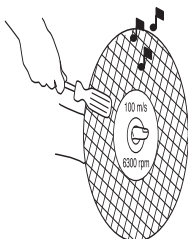

## Δίσκοι διαμαντέ

Οι διαμαντένιοι δίσκοι αποτελούνται από ένα ατσάλινο σκελετό με φέτες που περιέχουν βιομηχανικά διαμάντια.

Οι διαμαντένιοι δίσκοι επιφέρουν ένα χαμηλότερο κόστος ανά κοπή, λιγότερες αλλαγές δίσκων και σταθερό βάθος κοπής.

Κατά τη χρήση διαμαντέ δίσκου φροντίστε να περιστρέφεται προς τη κατεύθυνση που δείχνει το ενδεικτικό βέλος στο δίσκο.

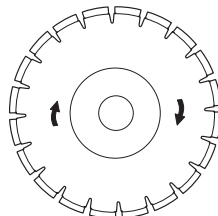

Χρησιμοποιείτε πάντοτε ακονισμένο διαμαντέ δίσκο. Ακονίστε τη λεπίδα πρινίζοντας σε μαλακό υλικό όπως αμμόπετρα ή τούβλο.

Οι διαμαντένιοι δίσκοι κοπής υπάρχουν σε πολλές εκδόσεις ανάλογα με το βαθμό σκληρότητας. Ένας "μαλακός" διαμαντένιος δίσκος κοπής έχει ένα σχετικά μικρό όριο ζωής αλλά μεγάλη απόδοση κοπής. Χρησιμοποιείται σε σκληρά υλικά όπως σε γρανίτη και σε μπετόν. Ένας "σκληρός" διαμαντένιος δίσκος κοπής έχει μεγαλύτερο όριο ζωής, μικρότερη απόδοση κοπής και χρησιμοποιείται σε μαλακά υλικά όπως τούβλο και άσφαλτο.

## Ακόνισμα διαμαντέ δίσκων

Οι διαμαντέ δίσκοι μπορεί να στομωσουν όταν χρησιμοποιείται λανθασμένη πίεση τροφοδοσίας ή κατά την κοπή σε ορισμένα υλικά όπως σε ισχυρά σπλισμένο σκυρόδεμα. Η εργασία με στομωμένη διαμαντένια λεπίδα έχει ως αποτέλεσμα υπερθέρμανση που μπορεί να προκαλέσει αποκοπή των διαμαντένιων φετών.

Ακονίστε τη λεπίδα πρινίζοντας σε μαλακό υλικό όπως αμμόπετρα ή τούβλο.

## Υλικά

Οι διαμαντέ δίσκοι χρησιμοποιούνται με πλεονέκτημα για όλους τους τείχους, σε σπλισμένο σκυρόδεμα και σε άλλα σύνθετα υλικά. Οι διαμαντέ δίσκοι δεν συνιστούνται για κοπή σε μέταλλα.

## Διαμαντένιοι δίσκοι για υδροκοπή



**ΠΡΟΕΙΔΟΠΟΙΗΣΗ!** Να ψύχετε αδιάκοπα τους διαμαντένιους δίσκους για υδροκοπή με νερό για να εμποδίσετε υπερθέρμανση η οποία μπορεί να προκαλέσει σπάσιμο του διαμαντένιου δίσκου και αποκοπή κομματιών που μπορεί να προκαλέσουν τραυματισμό.

Οι διαμαντένιοι δίσκοι για υδροκοπή θα πρέπει να καταβρέχονται με νερό κατά τη διάρκεια της κοπής για την ψύξη του δίσκου και για συγκράτηση της σκόνης που δημιουργείται κατά τη διάρκεια της κοπής.

## Διαμαντένιοι δίσκοι για κοπή εν ξηρώ

Οι διαμαντένιοι δίσκοι για κοπή εν ξηρώ είναι μια νέα γενιά δίσκων που δεν απαιτούν υδρόψυξη. Ωστόσο εξακολουθούν να φθείρονται αν αναπτύσσεται υπερβολική θερμοκρασία. Επιτυγχάνεται καλή εξοικονόμηση αν αφήνετε το δίσκο κοπής να κρυώνει βγάζοντάς τον έξω από το αυλάκι κάθε 30-60 δευτερόλεπτα και αφήνοντάς τον να περιστρέφεται στον αέρα για 10 περίπου δευτερόλεπτα για να κρώσει.

## Συναρμολόγηση

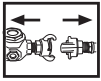

**ΠΡΟΕΙΔΟΠΟΙΗΣΗ!** Πάντα να αποσυνδέετε το μηχάνημα από τους εύκαμπτους σωλήνες αέρα πριν από τον καθαρισμό, τη συναρμολόγηση και τη συντήρηση.

## Τοποθέτηση κοπτικού δίσκου

Οι δίσκοι κοπής Husqvarna είναι εγκεκριμένοι για χειροκίνητα μηχανήματα κοπής. Οι δίσκοι κοπής κατασκευάζονται με 3 διαφορετικές διαμέτρους κεντρικών οπών: 20mm (0.787"), 22,2mm (7/8") och 25,4mm (1"). Για την προσαρμογή του μηχανήματος στην κεντρική οπή του δίσκου κοπής, υπάρχουν δακτύλιοι σύνδεσης που ταιριάζουν στον άξονα του μηχανήματος. Χρησιμοποιήστε δακτύλιο σύνδεσης με τη σωστή διάμετρο! Οι δίσκοι κοπής έχουν ένδειξη με τη διάμετρο της κεντρικής οπής.

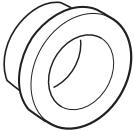

Ο δίσκος τοποθετείται στο δακτύλιο σύνδεσης (C) μεταξύ της εσωτερικής φλάντζας (A) και της φλάντζας (B). Η φλάντζα γυρίζει ώστε να ταιριάζει στον άξονα.

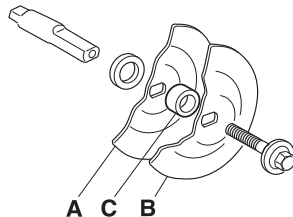
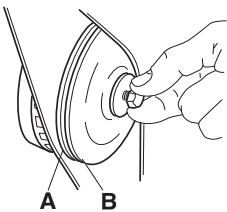

Η βίδα που συγκρατεί τον κοπτικό δίσκο πρέπει να σφίχεται με ροπή 15–25 Nm.

Ο άξονας λύνεται όταν βάζουμε ένα κατσαβίδι ή ένα ανάλογο αντικείμενο στην οπή του καλύμματος του ιμάντα.

Όταν γίνεται συναρμολόγηση διαμαντέ δίσκου στο πριόνι, φροντίστε ο διαμαντέ δίσκος να περιστρέφεται προς την ίδια κατεύθυνση που δείχνει η ένδειξη του βέλους στο δίσκο.

Όταν γίνεται αντικατάσταση του δίσκου κοπής να ελέγχετε τον στροφαλοφόρο άξονα και τις φλάντζες. Βλ. οδηγίες κάτω από την επικεφαλίδα Συναρμολόγηση δίσκου κοπής.

## Ελεγχος στροφαλοφόρου άξονα και φλάντζων



Βεβαιωθείτε ότι τα σπειρώματα στον άξονα κίνησης δεν έχουν υποστεί ζημία.

Ελέγξτε ότι τα σημεία επαφής του δίσκου κοπής και των φλάντζων είναι ανέπαφα, έχουν το σωστό μέγεθος και είναι καθαρά καθώς και ότι είναι σωστά τοποθετημένα στον στροφαλοφόρο άξονα.

Μην χρησιμοποιείτε στραβές, χτυπημένες ή βρώμικες ψλάντζες. Μην χρησιμοποιείτε ψλάντζες διαφορετικών διαστάσεων.

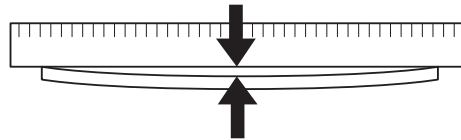

## Βραχίονας κοπής

Υπάρχει δυνατότητα να περιστραφεί ο βραχίονας κοπής κατά 180° ώστε να έρθει ο δίσκος κοπής από την άλλη πλευρά του βραχίονα κοπής. Αυτό βοηθά την κοπή κοντά σε εμπόδια όπως τοίχους, πατώματα, κλπ. Ο βραχίονας κοπής και ο ιμάντας μετάδοσης κίνησης λύνονται κατά τον ίδιο τρόπο όπως και κατά την αλλαγή του ιμάντα μετάδοσης κίνησης. Βλ. οδηγίες κάτω από την επικεφαλίδα Συναρμολόγηση δίσκου κοπής.

Λύστε τον τερματικό κοχλία της θωράκισης και τον εύκαμπτο σωλήνα νερού.

Γυρίστε τον βραχίονα κατά 180°, τοποθετήστε στη θέση τους τα αντίστοιχα εξαρτήματα και βιδώστε τα όπως ήταν προηγουμένως.

Αν χρησιμοποιείτε διαμαντένιο δίσκο, πρέπει να τον στρέψετε ώστε να περιστρέφεται προς τη σωστή κατεύθυνση. Ο διαμαντένιος δίσκος πρέπει να περιστρέφεται προς την κατεύθυνση που υποδηλώνει η ένδειξη των βελών πάνω στο δίσκο.

## Προφυλακτήρας δίσκου κοπής

Ο προφυλακτήρας δίσκου πρέπει πάντα να είναι τοποθετημένος πάνω στο μηχάνημα.

Ο προφυλακτήρας δίσκου ρυθμίζεται έτσι ώστε το πίσω μέρος να καλύπτει το αντικείμενο εργασίας. Ψήγματα και σπινθήρες μαζεύονται από τον προφυλακτήρα και απομακρύνονται από τον χειριστή.

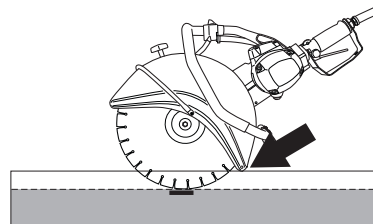

## Ξεκίνημα και σταμάτημα



**ΠΡΟΕΙΔΟΠΟΙΗΣΗ!** Πριν την εκκίνηση πρέπει να προσέξετε τα ακόλουθα:

Φροντίστε να στέκεστε σταθερά, και ο δίσκος κοπής να μην έρχεται σε επαφή με τίποτα. ερά

Κρατήστε άσχετα προς την εργασία άτομα ή ζώα μακριά από την περιοχή εργασίας.

### Εκκίνηση

- Πιάστε τη μπροστινή χειρολαβή με το αριστερό σας χέρι.

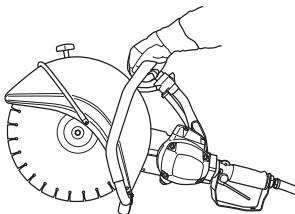

- Πιάστε την πίσω χειρολαβή με το δεξιό σας χέρι.

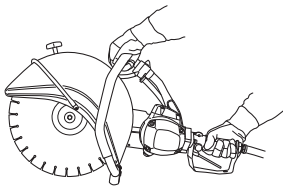

- Πιέστε μέσα το κλειδί διακόπτη με το δεξιό σας αντίχειρα και πατήστε το διακόπτη.

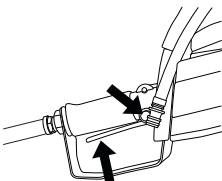

### Σταμάτημα

Ο κινητήρας σταματάει με την απελευθέρωση του διακόπτη ρεύματος .

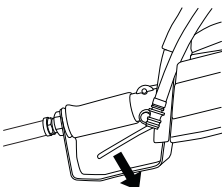

## Συντήρηση

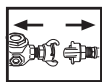

**ΠΡΟΕΙΔΟΠΟΙΗΣΗ!** Πάντα να αποσυνδέετε το μηχάνημα από τους εύκαμπτους σωλήνες αέρα πριν από τον έλεγχο ή/και τη συντήρησή του.

### Τέντωμα ιμάντα μετάδοσης κίνησης

Ο ιμάντας μετάδοσης κίνησης είναι εντελώς καλυμμένος και καλά προστατευόμενος από σκόνες και βρωμιές.

Όταν θα γίνει τέντωμα του ιμάντα μετάδοσης κίνησης, ξεβιδώνονται τα μπουλόνια που συγκρατούν τον βραχίονα κοπής.

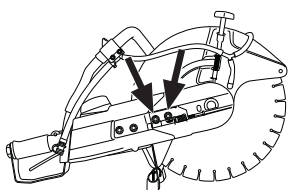

Βιδώστε μετά το ρυθμιστικό κοχλία ώστε το τετράγωνο μπουλόνι να βρεθεί στη μέση του διακριτικού σημείου στο κάλυμμα. Τότε ο ιμάντας αποκτά αυτόματα το σωστό τέντωμα.

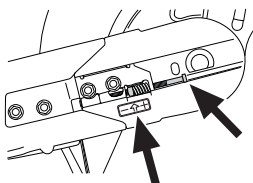

Σφίξτε τα 2 μπουλόνια που συγκρατούν τον βραχίονα κοπής.

### Αντικατάσταση ιμάντα μετάδοσης κίνησης

Ξεβιδώστε πρώτα τα μπουλόνια και μετά τον ρυθμιστικό κοχλία ώστε να χαλαρώσει το τέντωμα του ιμάντα.

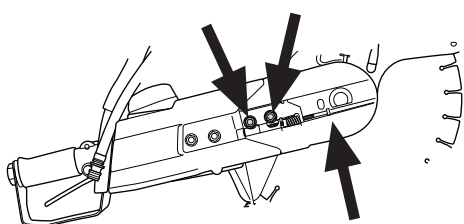

Ξεβιδώστε μετά τα μπουλόνια και σηκώστε το μπροστινό κάλυμμα του ιμάντα.

Εκεί αλή κοπής είναι τώρα λυμένη και μπορείτε να την αφαιρέσετε από το μηχανήμα. Αφαιρέστε τη θωράκιση του πίσω ιμάντα, ελευθερώνοντας τους τρεις κοχλίες που συγκρατούν τη θωράκιση.

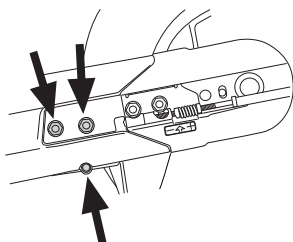

Βγάλτε τον παλιό ιμάντα και τοποθετήστε τον καινούργιο ιμάντα. Συναρμολογήστε το βραχίονα κοπής με τον κινητήρα και τεντώστε τον ιμάντα με τον ρυθμιστικό κοχλία. Ένας καινούργιος ιμάντας πρέπει να ξανατεντωθεί μετά από 30 λεπτά λειτουργίας.

### Έλεγχος στροφαλοφόρου άξονα και φλαντζών

Βεβαιωθείτε ότι τα σπειρώματα στον άξονα κίνησης δεν έχουν υποστεί ζημία. Ελέγξτε ότι τα σημεία επαφής του δίσκου κοπής και των φλαντζών είναι ανέπαφα, έχουν το σωστό μέγεθος και είναι καθαρά καθώς και ότι είναι σωστά τοποθετημένα στον στροφαλοφόρο άξονα.

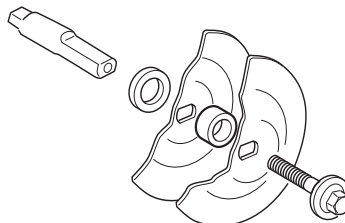

Μην χρησιμοποιείτε στραβές, χτυπημένες ή βρώμικες ψλάντζες. Μην χρησιμοποιείτε ψλάντζες διαφορετικών διαστάσεων.

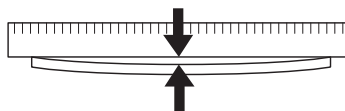

### Υδροψυξη

Ελέγξτε ότι λειτουργεί ο κρουός νερού. Για να ανοίξετε τον κρουό, γυρίστε τον στην ανοιχτή θέση.

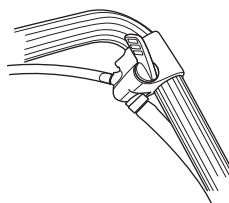

Για να κλείσετε το νερό στον κρουό, γυρίστε τον στη κλειστή θέση.

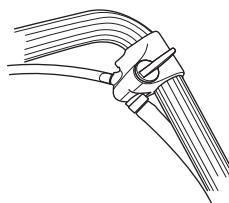

### Φίλτρο νερού

Ελέγξτε και καθαρίστε το φίλτρο όταν χρειάζεται.

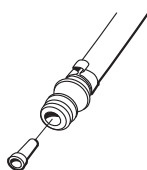

## Καθημερινή φροντίδα

Κάνετε καθημερινά τον παρακάτω έλεγχο πριν βάλετε σε λειτουργία το μηχάνημα.

- 1 Βεβαιωθείτε ότι τα μπουλόνια και τα παξιμάδια είναι σφιγμένα.
- 2 Βεβαιωθείτε ότι ο εύκαμπτος σωλήνας αέρα είναι σε πλήρη ετοιμότητα λειτουργίας και άριστη κατάσταση.
- 3 Βάλτε εμπρός την πηγή τροφοδοσίας και ελέγξτε ότι λειτουργεί το μηχάνημα θέτοντάς το σε λειτουργία με το γκάτζι στην πίσω χειρολαβή. Ελέγξτε ότι ο δίσκος κοπής σταματά όταν αφήνεται το γκάτζι.
- 4 Έλεγχος του προφυλακτήρα δίσκου.
- 5 Έλεγχος της κατάστασης του δίσκου κοπής.
- 6 Ελέγξτε το τέντωμα του ιμάντα μετάδοσης κίνησης.
- 7 Βεβαιωθείτε ότι ο διαθέσιμος συμπιεστής παρέχει τη σωστή πίεση αέρα των 7 bar και το σωστό όγκο αέρα των 2,8-3,5 m<sup>3</sup>/min για K40 και 2,0-2,4 m<sup>3</sup>/min για K30.
- 8 Χρησιμοποιήστε ένα σωλήνα αέρα που είναι τουλάχιστον 3/4" (19 mm).
- 9 Απομακρύνετε με φύσημα τυχόν ακαθαρσίες ή την υγρασία από τους σωλήνες, πριν να συνδέσετε στο μηχάνημα.
- 10 Συνδέστε τον εύκαμπτο σωλήνα αέρα στο μηχάνημα και ασφαλίστε τους συζεύκτες. Ενεργοποιήστε την πίεση αέρα και βεβαιωθείτε ότι δεν υπάρχει καμία διαρροή.
- 11 Απενεργοποιήστε την τροφοδοσία αέρα και ελευθερώστε την πίεση, πριν να χρησιμοποιήσετε το μηχάνημα. Βεβαιωθείτε ότι το δοχείο λαδιού είναι πληρωμένο με λάδι που προορίζεται για πνευματικά μηχανήματα. Όταν δεν χρησιμοποιείται δοχείο με διανομέα λαδιού, μπορείτε να ρίξετε μια μικρή ποσότητα λαδιού απευθείας στον εύκαμπτο σωλήνα αέρα. Στη συνέχεια, όταν το μηχάνημα ξεκινά, ο κινητήρας μπορεί να λιπαίνεται από το λάδι που διοχετεύεται μέσω του μοτέρ.
- 12 Χρησιμοποιήστε ένα συμπιεστή με διαχωριστή υγρασίας.
- 13 Επιθεωρήστε το μοχλό ρύθμισης του νερού.
- 14 Ελέγξτε τη λειτουργία του φίλτρου νερού.

## Οι επισκευές κινητήρα μπορεί να είναι υπερβολικά δαπανηρές.

Η βλάβη κινητήρα μπορεί να προκληθεί από τα παρακάτω:

- 1 Χρήση του μηχανήματος, χωρίς να είναι συνδεδεμένο ένα δοχείο με διανομέα λαδιού.
- 2 Νερό συμπύκνωσης στην τροφοδοσία αέρα, που προκλήθηκε από συμπύκνωση στους εύκαμπτους σωλήνες, το δοχείο συμπίεστη, τις βαλβίδες, κτλ. Η συμπύκνωση επενεργεί αρνητικά ως σκουριά στα μεταλλικά μέρη, στο εσωτερικό του κινητήρα.
- 3 Ακάθαρτοι εύκαμπτοι σωλήνες αέρα ή ακάθαρτοι πνευματικοί συζεύκτες.
- 4 Ακάθαρτο σύστημα αέρα. Όταν είναι καθαροί σημαίνει ότι έχει εγχυθεί μια μικρή ποσότητα λαδιού στους εύκαμπτους σωλήνες και η εκκίνηση του μηχανήματος γίνεται έτσι, ώστε το λάδι να διοχετεύεται μέσω του κινητήρα. Το λάδι καθαρίζει όλη την υγρασία και προστατεύει τα μέρη του κινητήρα. Πρέπει να χρησιμοποιείται λάδι για πνευματικά μηχανήματα. Ρωτήστε τον αντιπρόσωπό σας για το σωστό τύπο λαδιού.

**Μην χρησιμοποιείτε λάδι μηχανής ή υδραυλικό λάδι.**



# ΤΗΧΝΙΚΑ ΣΤΟΙΧΗΙΑ

## Τεχνικά στοιχεία

Τεχνικά στοιχεία	K30	K40
<b>Κινητήρας</b>		
Κατανάλωση αέρα, m <sup>3</sup> /ελάχιστη	2,0-2,4	2,8-3,5
Μέγιστη πίεση αέρα, bar	7	7
Συνιστώμενη διάσταση αεραγωγού, inch/mm	3/4 / 19	3/4 / 19
Διαστάσεις εισόδου αέρα, inch / mm	3/4 / 19	3/4 / NPT hona
Σύστημα μετάδοσης κίνησης, ιμάντας τύπου V	SPZ	SPZ
Μέγ. ταχύτητα άξονα τροχού, σ.α.λ.	5100	5400
<b>Βάρος</b>		
Πριόνι χωρίς δίσκο κοπής, kg	8,7	9,9
Λιπαντικό	Αντιπηκτικό λάδι εργαλείων αέρα	Αντιπηκτικό λάδι εργαλείων αέρα
<b>Ηχομπές θορύβου (βλ.σεμ. 1)</b>		
Μετρημένη ηχητική στάθμη σε dB(A)	106	107
Ηγγυημένη ηχητική στάθμη L <sub>WA</sub> dB(A)	106	107
<b>Στάθμες θορύβου (βλ. σεμ. 2)</b>		
Ισοδύναμη εχετική πίεση στο αυτί του χειριστή, dB(A)	89	92
<b>Στάθμες κραδασμών, a<sub>hn</sub> (βλ. σεμ. 3)</b>		
Μπροστινή χειρολαβή, m/s <sup>2</sup>	7,2	9,5
Πίσω χειρολαβή, m/s <sup>2</sup>	3,8	5,2

Σεμείωση 1: Ηχομπή θορύβου προς το περιβάλλον μετρήθηκε ως ισχύς ήχου (L<sub>WA</sub>) σύμφωνα με την Οδευία HK 2000/14/HK.

Σεμείωση 2: Ηπίπεδο θορύβου σύμφωνα με το πρότυπο EN 792-7/A1. Τα καταγεγραμμένα στοιχεία για τη στάθμη πίεσης θορύβου έχουν μία τυπική στατιστική διασπορά (τυπική απόκλιση) της τάξης του 1.0 dB(A).

Σεμείωση 3: Ηπίπεδο κραδασμών σύμφωνα με το πρότυπο EN 792-7/A1. Τα καταγεγραμμένα στοιχεία για τη στάθμη κραδασμών έχουν μία τυπική στατιστική διασπορά (τυπική απόκλιση) της τάξης του 1 m/s<sup>2</sup>.

## Ηξοπλισμός κοπής

Κοπτικός δίσκος	Μέγιστη ταχύτητα περιφέρειας, m/s
12" (300 mm)	80
14" (350 mm)	100

# ΤΕΧΝΙΚΑ ΣΤΟΙΧΕΙΑ

## ΔΗΛΩΣΗ ΣΥΜΜΟΡΦΩΣΗΣ ΕΕ

### (Ισχύει μόνο για την Ευρώπη)

Εμείς, **Husqvarna AB**, SE 561 82 Huskvarna, ΣΟΥΗΔΙΑ, Τηλ. +46 36 146500 δηλώνουμε με αποκλειστική μας ευθύνη ότι το προϊόν:

Περιγραφή	Φορητό μηχάνημα κοπής
Επωνυμία	HUSQVARNA
Τύπος / Μοντέλο	K 40, K 30
Αναγνώριση	Αριθμοί σειράς με ημερομηνία από το 2018 και έπειτα

συμμορφώνεται πλήρως με τις ακόλουθες οδηγίες και τους κανονισμούς της ΕΕ:

Οδηγία/Κανονισμός	Περιγραφή
2006/42/ΕΚ	"σχετικά με τα μηχανήματα"

και ότι τα εναρμονισμένα πρότυπα ή/και οι τεχνικές προδιαγραφές εφαρμόζονται ως ακολούθως.

EN ISO 12100:2010  
EN ISO 11148-7:2012  
EN ISO 4414:2010

Partille, 3 Μαΐου 2018



Joakim Ed  
Διευθυντής Παγκόσμιας Έρευνας & Ανάπτυξης  
Υπεύθυνος για την τεχνική τεκμηρίωση







[www.husqvarnacp.com](http://www.husqvarnacp.com)

Αρχικές οδηγίες



1153346-71

2018-05-03 rev2