



Husqvarna[®]



Bruksanvisning K 40, K 30

Les nøye gjennom bruksanvisningen og forstå innholdet før du bruker maskinen.



Norwegian

SYMBOLFORKLARING

Symbolforklaring

ADVARSEL! Hvis maskinen brukes uforsiktig eller feilaktig, kan den være et farlig redskap som kan forårsake alvorlige skader eller dødsfall for brukeren eller andre.



Les nøye gjennom bruksanvisningen og forstå innholdet før du bruker maskinen.



Bruk alltid:

- Godkjent vernehjelm
- Godkjent hørselsvern
- Vernebriller eller visir
- Ved kapping oppstår det støvdannelse som kan forårsake skade ved innånding. Bruk godkjent åndedrettsvern. Sørg for god ventilasjon.



Dette produktet er i overensstemmelse med gjeldende CE-direktiv.



Øvrige symboler/klistremerker angitt på maskinen gjelder spesifikke krav for sertifiseringer på visse markeder.

Kople alltid maskinen fra luftslangen før kontroll og/eller vedlikehold av maskinen.

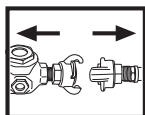

Bruk alltid godkjente vernehansker.

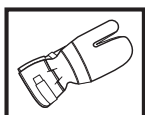

Regelmessig renhold er nødvendig.

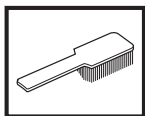

Visuell kontroll.



Vernebriller eller visir må benyttes.



INNHold

Innhold

SYMBOLFORKLARING

Symbolforklaring	2
------------------------	---

INNHold

Innhold	3
---------------	---

HVA ER HVA?

Hva er hva på motorkapperen?	4
------------------------------------	---

SIKKERHETSINSTRUKSJONER

Tiltak før bruk av ny motorkapper	5
---	---

Personlig verneutstyr	5
-----------------------------	---

Maskinens sikkerhetsutstyr	6
----------------------------------	---

Kontroll, vedlikehold og service av maskinens sikkerhetsutstyr	6
---	---

Generelle sikkerhetsinstruksjoner	7
---	---

Generelle arbeidsinstruksjoner	7
--------------------------------------	---

Kappskiver	9
------------------	---

MONTERING

Montering	11
-----------------	----

Montering av kappskive	11
------------------------------	----

Beskyttelse for kappskiven	11
----------------------------------	----

START OG STOPP

Start og stopp	12
----------------------	----

VEDLIKEHOLD

Vedlikehold	13
-------------------	----

TEKNISKE DATA

Tekniske data	15
---------------------	----

Kappeutstyr	15
-------------------	----

EF-erklæring om samsvar	15
-------------------------------	----

HVA ER HVA?

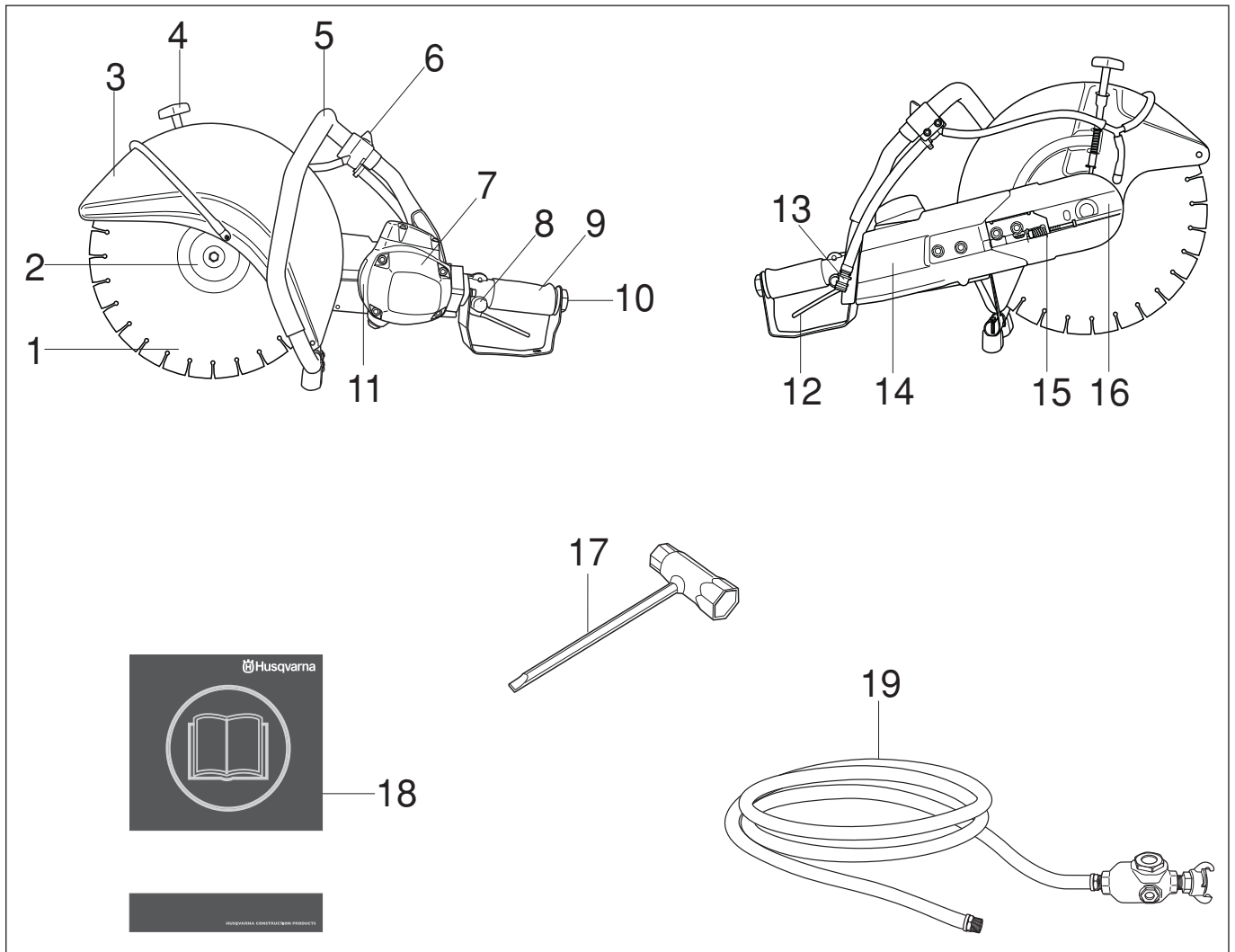

Hva er hva på motorkapperen?

- | | |
|------------------------------|------------------------------|
| 1 Kappskive | 11 Typeskilt |
| 2 Flensskive | 12 Pådrag |
| 3 Beskyttelse for kappskiven | 13 Vanntilkopling med filter |
| 4 Sperre for beskyttelse | 14 Rembeskyttelse |
| 5 Fremre håndtak | 15 Remstrammer |
| 6 Vannkran | 16 Kappearm |
| 7 Luftmotor | 17 Kombinøkkel |
| 8 Pådragsperre | 18 Bruksanvisning |
| 9 Bakre håndtak | 19 Luftslange |
| 10 Tilkopling for luftslange | |

SIKKERHETSINSTRUKSJONER

Tiltak før bruk av ny motorkapper

- Dette er en trykkluftdrevet motorkapper beregnet for frihåndskapping. Maskinen skal koples til en kompressor som gir et lufttrykk på 7 bar og en luftmengde på 2,8-3,5 m³/min for K40 og 2,0-2,4 m³/min for K30.
- Les nøye gjennom bruksanvisningen.
- Kontroller kal\ppskivens montering, se kapitlet 'Montering'.
- Kontroller at luftslangen er hel og i god stand.

La din Husqvarna-forhandler kontrollere motorkapperen regelmessig og foreta nødvendige innstillinger og reparasjoner.



ADVARSEL! Maskinens opprinnelige konstruksjon må ikke under noen omstendighet endres uten produsentens tillatelse. Bruk alltid originalt tilleggsutstyr. Uautoriserte endringer og/eller tilleggsutstyr kan medføre alvorlige skader eller dødsfall for brukeren eller andre.



ADVARSEL! Bruk av produkter som skjærer, sliper, borer, finsliper eller former materialer, kan generere støv og damp som kan inneholde skadelige kjemikalier. Finn ut beskaffelsen av materialet du arbeider med og bruk egnet ansikts- eller pustemaske.



ADVARSEL! En motorkapper som brukes skjodesløst eller galt kan være et farlig redskap som kan forårsake alvorlige, til og med livstruende skader. Det er meget viktig at du leser og forstår innholdet i denne bruksanvisningen.

Husqvarna Construction Products etterstreber å forbedre produktene konstruksjon løpende. Husqvarna forbeholder seg derfor retten til å innføre konstruksjonsendringer uten varsel og ytterligere forpliktelser.

All informasjon og alle data i denne bruksanvisningen var gjeldende den dato da denne bruksanvisningen ble levert til trykking.

Personlig verneutstyr



ADVARSEL! Ved all bruk av maskinen skal det brukes godkjent personlig verneutstyr. Personlig verneutstyr eliminerer ikke skaderisikoen, men det reduserer virkningen av en skade hvis ulykken skulle være ute. Be forhandleren om hjelp ved valg av utstyr.

- Vernehjelm
- Hørselsvern
- Vernebriller eller visir

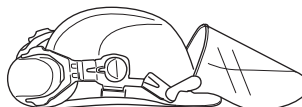

- Pustemaske

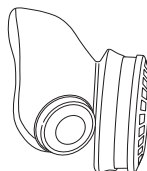

- Kraftige gripesikre hansker.

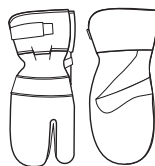

- Ettersittende, kraftige og komfortable klær som tillater full bevegelsesfrihet.

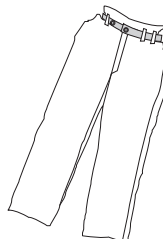

- Bruk benbeskyttelse som anbefales for det materialet som kappes.
- Støvler med ståltupp og sklisikker såle



- Førstehjelpsutstyr må alltid finnes for hånden.



SIKKERHETSINSTRUKSJONER

Maskinens sikkerhetsutstyr

I dette avsnittet forklares hvilket sikkerhetsutstyr maskinen er utstyrt med, hvilken funksjon det har og hvordan man utfører kontroll og vedlikehold for å være sikker på at utstyret fungerer. Se kapitlet Hva er hva? for å se hvor disse delene er plassert på din maskin.



ADVARSEL! Bruk aldri en maskin med defekte sikkerhetsdetaljer. Følg de kontroll-, vedlikeholds og serviceinstruksjonene som er gitt i dette avsnittet.

Pådrag

Pådraget brukes for å starte og slå av maskinen.

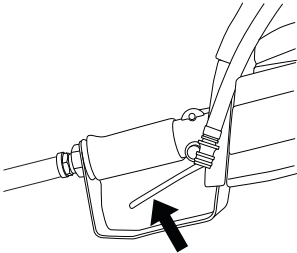

Pådragssperre

Pådragssperren er konstruert for å hindre at pådraget aktiveres ufrivillig. Når sperren (A) trykkes inn frikoples pådraget (B).

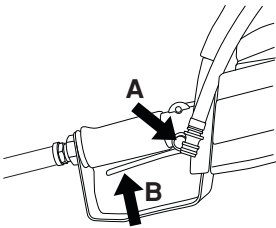

Pådragssperren forblir inntrykt så lenge pådraget er inntrykt. Når grepet om håndtaket slippes, tilbakestilles både pådraget og pådragssperren. Dette skjer via to retur fjærsystemer som fungerer uavhengig av hverandre. Denne stillingen medfører at maskinen stanser og at pådraget låses.

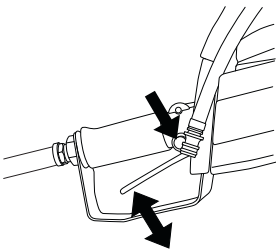

Beskyttelse for kappskiven

Denne skjermen sitter montert over kappskiven og er konstruert for å forhindre at deler av skiven eller kappet materiale slynges mot brukeren.

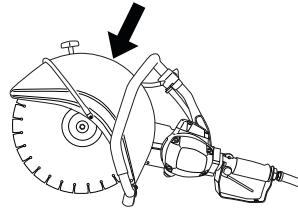

Kontroll, vedlikehold og service av maskinens sikkerhetsutstyr



ADVARSEL! All service og reparasjon av maskinen krever spesialutdanning. Dette gjelder særlig maskinens sikkerhetsutstyr. Hvis maskinen ikke består alle kontrollene som er oppgitt nedenfor, må du oppsøke et serviceverksted. Kjøp av våre produkter garanterer at du kan få utført en fagmessig reparasjon og service. Hvis maskinen ikke er kjøpt hos en av våre sericefaghandlere, så spør dem etter nærmeste serviceverksted.

Kontroll av pådragets start- og stoppfunksjon

Start maskinen, slipp pådraget og kontroller at motoren og kappskiven stanser.

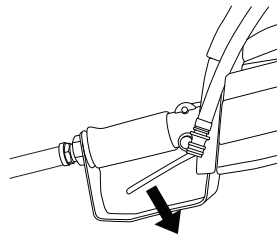

Kontroll av pådragssperre

Kontroller at pådraget er låst når pådragssperren er i utgangsstilling.

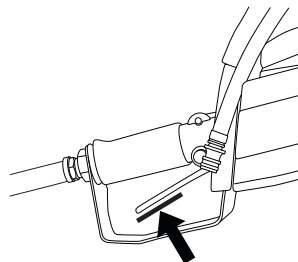

SIKKERHETSINSTRUKSJONER

Trykk inn pådragssperren og kontroller at den går tilbake til sin opprinnelige stilling når den slippes.

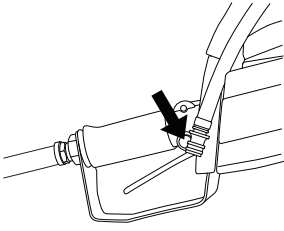

Kontroller at pådraget og pådragssperren går lett og at retur fjærsystemet fungerer.

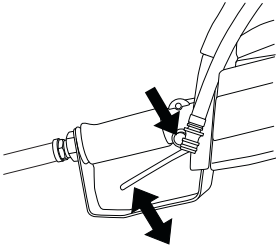

Start maskinen, slipp pådraget og kontroller at motoren og kappskiven stanser.

Kontroll av beskyttelse for kappskiven



ADVARSEL! Kontroller at beskyttelsen er riktig montert før maskinen startes. Kontroller at kappskiven er korrekt montert og ikke har synlige skader. En skadet kappskive kan forårsake personskader. Se anvisninger under overskriften Montering

Kontroller at beskyttelsen er hel og ikke har noen sprekker eller deformasjoner.

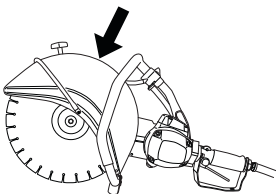

Generelle sikkerhetsinstruksjoner

- En motorkapper er konstruert for å kappe i harde materialer så som murverk. Vær klar over den økte kastrisikoen ved kapping i myke materialer. Se anvisninger under overskriften Kastforebyggende tiltak.
- Arbeid ikke med motorkapperen uten først å ha lest og forstått innholdet i denne bruksanvisningen. All service utover de punktene som står i kapittelet "Kontroll, vedlikehold og service på motorkapperens sikkerhetsutstyr" skal utføres av kompetent servicepersonale.
- Bruk aldri maskinen hvis du er trett, har drukket alkohol eller bruker medisiner som kan påvirke syn, vurderingsevne eller kroppskontroll.
- Bruk personlig verneutstyr. Se anvisninger under overskriften Personlig verneutstyr.
- Bruk aldri en maskin som er modifisert slik at den ikke lenger er i samsvar med originalutførelsen.

- Bruk aldri en maskin som det er noe galt med. Følg vedlikeholds-, kontroll- og serviceinstruksjonene i denne bruksanvisningen. Noen vedlikeholds- og servicetiltak må utføres av erfarne og kvalifiserte spesialister. Se anvisninger under overskriften Vedlikehold.
- La aldri noen annen bruke maskinen før du har forsikret deg om at de har forstått innholdet i bruksanvisningen.

Transport og oppbevaring

Ikke oppbevar eller transporter motorkapperen med kappskiven montert.

Oppbevar motorkapperen på et låsbart sted slik at den er utilgjengelig for barn og uvedkommende.

Alle skiver skal demonteres fra sagen etter bruk og lagres ordentlig. Oppbevar kappskiven tørt og frostfritt.

Vær spesielt forsiktig med slipeskiver. Slipeskivene må lagres på en plan, vannrett flate. Hvis skivene er levert med underlag, skal det brukes mellomlegg for å holde dem plane. Hvis man oppbevarer en slipeskive fuktig, kan dette forårsake ubalanse og medføre skader.

Kontroller at nye skiver ikke har transport- eller lagringsskader.

Generelle arbeidsinstruksjoner



ADVARSEL! Dette avsnittet behandler grunnleggende sikkerhetsregler for arbeid med motorkapper. Denne informasjonen kan aldri erstatte den kunnskap en profesjonell bruker besitter i form av opplæring og praktisk erfaring. Når du kommer ut for en situasjon som gjør deg usikker på fortsatt bruk, skal du rådføre deg med en ekspert. Henvend deg til din forhandler, eller ditt serviceverksted eller en erfaren motorkapperbruker. Unngå all bruk du ikke føler deg kvalifisert til!

Grunnleggende sikkerhetsregler

- Pass på omgivelsene:
 - For å være sikker på at ikke mennesker, dyr eller annet kan påvirke din kontroll over maskinen.
 - For å forhindre at de forannevnte ikke risikerer å komme i kontakt med kappskiven.
- Unngå bruk i dårlig vær. Slik som tett tåke, regn, sterk vind, kraftig kulde osv. Å arbeide i dårlig vær er slitsomt og kan skape farlige omstendigheter, for eksempel glatt underlag.
- Begynn aldri å arbeide med maskinen før arbeidsområdet er ryddig og du har sikkert fotfeste. Se etter eventuelle hinder ved uventet forflytting. Forviss deg om at det ikke er noe som kan falle ned og forårsake skader når du arbeider med maskinen. Vær meget forsiktig ved arbeid i skrånende terreng.

SIKKERHETSINSTRUKSJONER

- Påse at ingen klær eller kroppsdeler kommer i kontakt med skjæreutstyret når det roterer.
- Hold deg på avstand fra skjæreutstyret når det roterer.
- Beskyttelsen for skjæreutstyret skal alltid være på når maskinen er i gang.
- Forviss deg om at arbeidsområdet er tilstrekkelig opplyst til å skape et sikkert arbeidsmiljø.
- Ikke flytt maskinen når skjæreutstyret roterer.
- Pass alltid på at du har en sikker og stødig arbeidsstilling.
- Kontroller at det ikke er trukket rørdninger eller elektriske kabler i kappeområdet.
- Påse at luftslangen er bak deg når du begynner å bruke maskinen, slik at slangen ikke skades.

Kapping



ADVARSEL! Motorkapperens sikkerhetsavstand er 15 meter. Du er ansvarlig for at det ikke befinner seg dyr og tilskuere innenfor kappeområdet. Ikke start kappingen før arbeidsområdet er rent og du har sikkert fotfeste.

Generelt

- Start kappingen med motoren på maksimalt turtall.
- Hold alltid maskinen i et fast grep med begge hender. Hold slik at tomlene og fingrene griper rundt håndtakene.

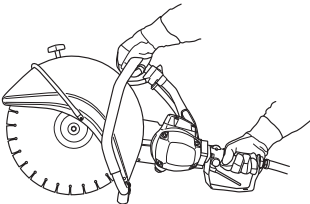

ADVARSEL! Overeksponering for vibrasjoner kan føre til blodkar- eller nerveskader hos personer som har blodsirkulasjonsforstyrrelser. Oppsøk lege hvis du opplever fysiske symptomer som kan relateres til overeksponering for vibrasjoner. Eksempel på slike symptomer er doving, manglende følelse, "kiling", "stikk", smerte, manglende eller redusert styrke, forandringer i hudens farge eller overflate. Disse symptomene opptrer vanligvis i fingrer, hender eller håndledd.

Kappeteknikk

Teknikken som beskrives under er av allmenn karakter. Kontroller opplysningene for hver skive når det gjelder individuell kappekarakteristikk (diamantskiver krever f.eks. mindre matetrykk enn slipeskiver).

- Støtt opp arbeidsstykket slik at det er mulig å forutse hva som kan skje og slik at snittet forblir åpent under kappingen.

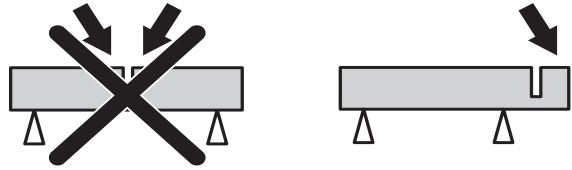

- Kontroller at skiven ikke er i kontakt med noe når maskinen startes
- Kapp alltid med maksimalt turtall.
- Start kappingen mykt, la maskinen arbeide uten å tvinge eller presse inn skiven.
- Før skiven langsomt fram og tilbake for å oppnå en liten kontakflate mellom skiven og materialet som skal kappes. På den måten holdes skivens temperatur nede og man oppnår effektiv kapping.

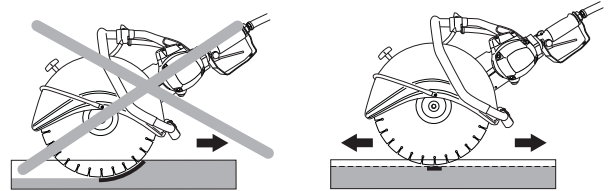

- Før maskinen ned på linje med kappskiven. Sidetrykk kan ødelegge kappskiven og er svært farlig.



- Beskyttelsen til skjæreutstyret skal stilles inn slik at den bakre delen ligger an mot arbeidsstykket. Sprut og gnister fra det kappede materialet samles da opp av beskyttelsen og ledes bort fra brukeren.

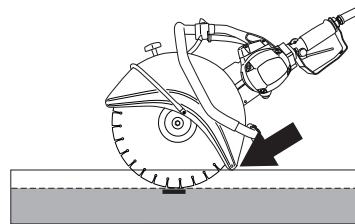

ADVARSEL! Unngå alltid å kappe med siden av skiven, dette vil nesten alltid medføre at skiven skades og brytes, og kan forårsake store skader. Bruk bare den skjærende delen.

Ikke legg motorkapperen mot siden, dette kan få skiven til å sette seg fast eller brytes og medføre personskaade.

Vibrasjoner i skiver

Skiven kan bli urund og vibrere hvis det brukes for høyt matetrykk.

Et lavere matetrykk kan oppheve vibrasjonen. Bytt i motsatt tilfelle skiven. Skiven skal være beregnet for det materialet som skal kappes.

SIKKERHETSINSTRUKSJONER

Kastforebyggende tiltak



ADVARSEL! Kast kan forekomme lynraskt og være plutselige og voldsomme, og kan kaste motorkapper og kappskive mot brukeren. Hvis kappskiven er i bevegelse når og hvis det treffer brukeren, kan det oppstå meget alvorlige og til og med livstruende skader. Det er nødvendig å forstå hva som forårsaker kast og at de kan unngås ved forsiktighet og riktig arbeidsteknikk.

Hva er kast?

Kast er betegnelsen på en plutselig reaksjon der motorkapper og kappskive kastes fra et objekt som har kommet i kontakt med den øvre kvadranten av skiven, den såkalte kastrisikosektoren.

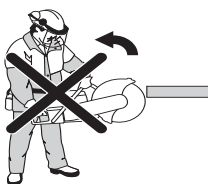

Grunnregler

- Begynn aldri å kappe med kappeskivens øvre kvadrant som vist på bildet, den såkalte kastrisikosektoren.

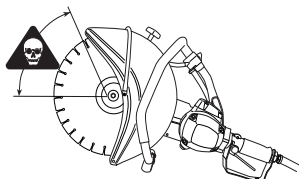

- Hold alltid maskinen i et fast grep med begge hender. Hold slik at tomlene og fingrene griper rundt håndtakene.

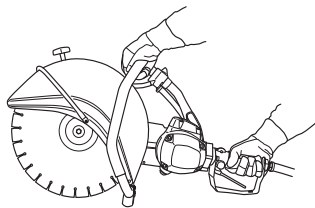

- Ha god balanse og sikkert fotfeste.
- Kapp alltid med maksimalt turtall.
- Stå på komfortabel avstand fra arbeidsstykket.
- Vær forsiktig ved innmating i et eksisterende snitt.
- Kapp aldri over skulderhøyde.
- Vær oppmerksom på om arbeidsstykket flytter seg eller det skjer noe annet som kan få snittet til å gå sammen og klemme fast skiven.

Pull in

Pull in oppstår når skivens øvre del plutselig stanses eller når snittet går sammen. (For å unngå dette, se overskriften 'Grunnregler' og 'Klemming/rotasjon' under.)

Fastklemming/rotering

Klemming skjer når snittet går sammen. Maskinen kan bli trukket brått nedover med en meget kraftig bevegelse.

Hvordan man unngår fastklemming

Støtt under arbeidsstykket på en slik måte at snittet holder seg åpent under kappingen og når kappingen er avsluttet.

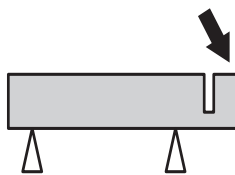

Kappskiver



ADVARSEL! En kappskive kan gå i stykker og forårsake alvorlige skader for brukeren.

Bruk aldri kappskive med lavere turtallsmerking enn motorkapperens.

Bruk aldri en kappskive til noe annet materiale enn den er ment for.



ADVARSEL! Kapping av plastmaterialer med diamantklinge eller redningsklinge kan forårsake kast når materialet smelter av varmen som oppstår ved kapping og fester seg på skiven.

Generelt

Kappskiver fåes i to grunntypførelser; slipeskiver og diamantskiver.

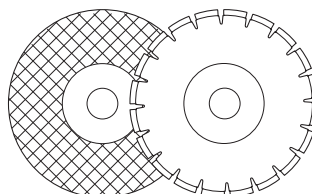

Demonter alltid kappskiven når maskinen skal transporteres.

Påse at riktig føring brukes til den kappskiven som skal sitte på maskinen. Se anvisninger under overskriften Montering av kappskive.

Kappskiver av høy kvalitet er som oftest de mest økonomiske. Kappskiver av lavere kvalitet har ofte dårligere skjæreevne og kortere levetid, hvilket resulterer i en høyere kostnad i forhold til mengden materiale som er avvirket.

Vannkjøling



ADVARSEL! Vannkjøling, som benyttes ved kapping av betong, kjøler kappskiven og øker dens levetid samt reduserer støvdannelse. Blant ulempene kan vi nevne problemer ved svært lave temperaturer, risiko for skader på gulv og andre bygningselementer samt sklirisiko.

Etter bruk av slipeskive med vannkjøling, kjøp skiven tørr i om lag et halvt minutt. Hvis man oppbevarer en slipeskive fuktig, kan dette forårsake ubalanse og medføre skader.

SIKKERHETSINSTRUKSJONER

Håndholdte maskiner med høy hastighet

Våre kappskiver er produsert for bærbare motorkappere med høy hastighet. Hvis det brukes andre kappskivefabrikat, må det kontrolleres at skiven oppfyller alle bestemmelser og krav som gjelder denne typen motorkapper.

Spesialtyper

Noen kappskiver er konstruert for stasjonært utstyr og for bruk med tilleggsutstyr, slik som utstyr til kapping av skinner. Slike kappskiver må ikke brukes til bærbare motorkappere.

Ta alltid kontakt med de lokale myndighetene og kontroller at du følger gjeldende bestemmelser.

Slipeskiver

Det skjærende materialet i slipeskiver består av slipekorn som er sammenføyd med organiske bindemidler.

"Forsterkede kappskiver" er oppbygd med en tekstil- eller fiberbase som hindrer at de knekker fullstendig hvis de skulle sprekke eller skades.

En kappskives ytelse bestemmes av slipepartikkelens type og størrelse, og bindemiddelets type og hardhet.

Slipeskiver, typer og bruk		
	Bruk	
Skivetype	Materiale	Vannkjøling
Betong	Betong, asfalt, stein, murverk, støpejern, aluminium, kopper, messing, kabler, gummi, plast osv.	Kan brukes for å redusere støvdannelsen. Etter bruk av slipeskive med vannkjøling, kjør skiven tørr i om lag et halvt minutt.
Metall	Stål, stållegeringer og andre harde metaller.	Anbefales IKKE

Kappskiven skal være merket med samme eller høyere turtall som maskinens typeskilt angir. Bruk aldri en kappskive med lavere turtallsmerking enn motorkapperens.

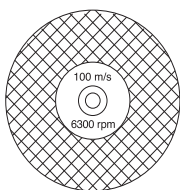

Kontroller at skiven er fri for sprekker og andre skader.

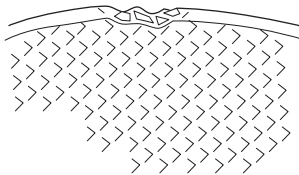

Prøv slipeskiven ved å henge den på en finger og slå lett på den med et skrutrekkerskaft eller liknende. Hvis ikke skiven gir en klar, klingende lyd, er den skadd.

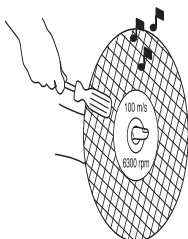

Diamantskiver

Diamantskiver består av en stålstamme med segmenter som inneholder industridiamanter.

Diamantskiver gir en lavere kostnad per kappeoperasjon, færre skivebytter og konstant skjæredybde.

Ved bruk av diamantskive, påse at den roterer i den retningen som pilmarkeringen på skiven viser.

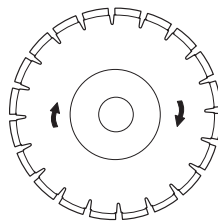

Bruk alltid en skarp diamantskive. Fil klingene ved å skjære i et mykt materiale som sandstein eller tegl.

Diamantskiver fåes i flere hardhetsgrader. En 'myk' diamantskive har forholdsvis kort levetid og stor avvirkingsevne. Den brukes i harde materialer som granitt og hard betong. En 'hard' diamantskive har lengre levetid, mindre avvirkingsevne og skal brukes i myke materialer som tegl og asfalt.

Sliping av diamantskiver

Diamantskiver kan bli sløve ved bruk av feil matetrykk eller ved kapping av visse materialer, slik som kraftig armert betong. Å arbeide med en sløv diamantskive medfører overoppheting, hvilket kan føre til at diamantsegmentet løsnes.

Fil klingene ved å skjære i et mykt materiale som sandstein eller tegl.

Materiale

Diamantskiver brukes med fordel til alt murverk, armert betong og andre sammensatte materialer. Diamantskiver anbefales ikke til metallkapping.

Diamantskiver for våtkapping



ADVARSEL! Avkjøl diamantskiver for våtkapping kontinuerlig med vann for å hindre oppheting som kan få diamantskiven til å knekke og deler til å løsne, med påfølgende skader.

Diamantskiver for våtkapping skal fuktes med vann under kappingen for å avkjøle skiven og binde støvet som dannes ved kappingen.

Diamantskiver for tørr kapping

Diamantskiver for tørr kapping er en ny generasjon kappskiver som ikke krever vannkjøling. Diamantskiver skades imidlertid fortsatt av for sterk varme. Det er god økonomi å la skiven avkjøles ved ganske enkelt å trekke den ut av sporet hvert 30.-60. sekund og la den rotere i luften i 10 sekunder for å avkjøles.

MONTERING

Montering

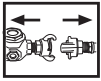

ADVARSEL! Kople alltid maskinen fra luftslangene før rengjøring, montering og vedlikehold.

Montering av kappskive

Husqvarnas kappskiver er godkjent for håndholdte motorkappere. Kappskiver lages med tre ulike diameter på sentrumshullene; 20mm (0.787"), 22,2mm (7/8") og 25,4mm (1"). For å tilpasse maskinen til kappskivens sentrumshull brukes det fôringer som passer på maskinens aksel. Bruk fôring med riktig diameter! Kappskivene er merket med sentrumshullets diameter.

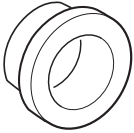

Skiven plasseres på fôringen (C) mellom den indre flensskiven (A) og flensskiven (B). Flensskiven vrir rundt slik at den passer på akselen.

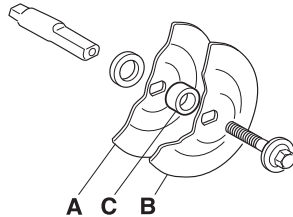
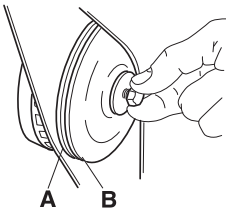

Skruen som holder kappskiven skal trekkes til med et moment på 15-25 Nm.

Akselen kan låses ved å skyve inn en skrutrekker eller liknende i hullet i rembeskyttelsen.

Når en diamantskive monteres på motorkapperen, må man påse at diamantskiven kommer til å rotere i den retningen som pilmarkeringen på skiven viser.

Når kappskiven byttes med en ny skal flensskivene og drivakselen kontrolleres. Se anvisninger under overskriften Kontroll av drivaksel og flensskiver.

Kontroll av drivaksel og flensskiver



Kontroller at drivakselens gjenger er uskadet.

Kontroller at kappeskivens og flensskivenes kontaktflater er uskadd, har riktig dimensjon og er rene og løper riktig på drivakselen.

Ikke bruk skjeve, kantstøtte, slatte eller skitne flensskiver. Ikke bruk flensskiver av ulike dimensjoner.

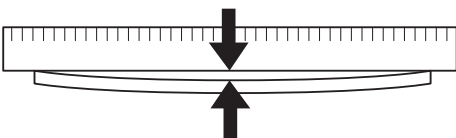

Kappearm

Det er mulig å snu kappearmen 180° slik at kappskiven kommer på kappearmens andre side. Dette forenkler kapping nær hindringer som vegger, gulv og liknende. Kappearmen og drivremmen løsnes på samme måte som ved bytte av drivrem. Se anvisninger under overskriften Bytte av drivrem.

Løsne vernets stoppeskrue og vannslangen.

Snu armen 180°, sett tilbake respektive detaljer og skru dem fast på samme måte som før.

Hvis du bruker diamantskive, må du også snu den slik at den roterer i riktig retning. Diamantskiven må rotere i den retningen som pilmarkeringen på skiven viser.

Beskyttelse for kappskiven

Beskyttelsen skal alltid være montert på maskinen.

Beskyttelsen til skjæreutstyret skal stilles inn slik at den bakre delen ligger an mot arbeidsstykket. Sprut og gnister fra det kappede materialet samles da opp av beskyttelsen og ledes bort fra brukeren.

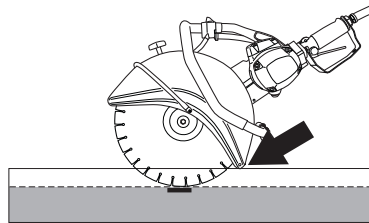

START OG STOPP

Start og stopp



ADVARSEL! Før start må man legge merke til følgende:

Sørg for at du står støtt og at kappskiven ikke kan komme i kontakt med noe.

Sørg for at ikke uvedkommende oppholder seg i arbeidsområdet.

Start

- Grip om det fremre håndtaket med venstre hånd.

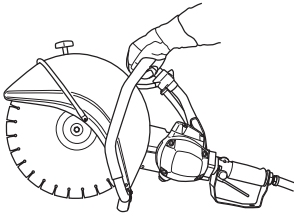

- Grip om det bakre håndtaket med høyre hånd.

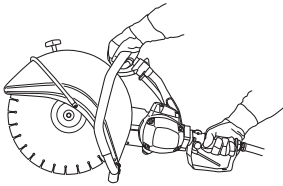

- Trykk inn pådragssperren med høyre tommel og trykk på pådraget.

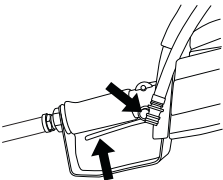

Stopp

Motoren stanses ved å slippe pådraget.

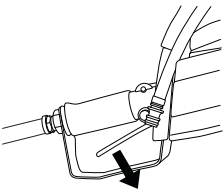

VEDLIKEHOLD

Vedlikehold

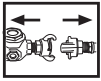

ADVARSEL! Kople alltid maskinen fra luftslangen før kontroll og/eller vedlikehold av maskinen.

Stramming av drivrem

Drivremmen er helt innkapslet og godt beskyttet mot støv og smuss.

Når drivremmen skal strammes, løsnes mutrene som holder kappearmen.

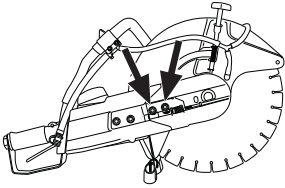

Skru deretter på justeringsskruen slik at firkantmutteren kommer rett overfor markeringen på dekselet. Da får remmen automatisk riktig stramming.

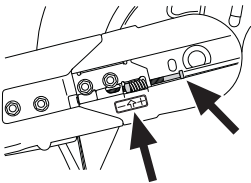

Trekk til de to mutrene som holder kappearmen.

Bytte av drivrem

Løsne først mutrene og deretter justeringsskruen slik at strammingen av remmen slipper.

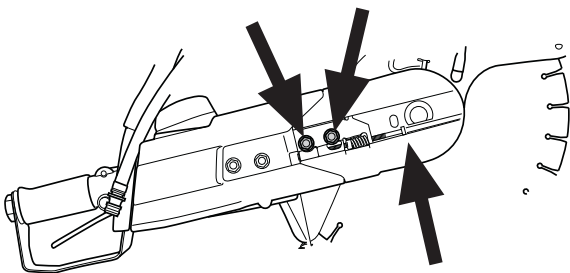

Skru deretter av mutrene og løft av det fremre remdekselet.

Nå er kappegregatet løst og kan tas av motoren. Fjern deretter det bakre remdekselet ved å løsne de tre skruene som holder dekselet.

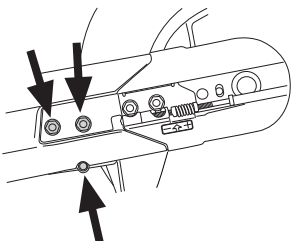

Ta av den gamle remmen og sett på den nye. Sett sammen kappearmen og motordelen og stram remmen med justeringsskruen. En ny drivrem skal etterstrammes etter ca. 30 minutters kjøring.

Kontroll av drivaksel og flensskiver

Kontroller at drivakselens gjenger er uskadet. Kontroller at kappeskivens og flensskivenes kontaktflater er uskadd, har riktig dimensjon og er rene og løper riktig på drivakselen.

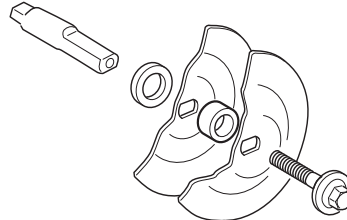

Ikke bruk skjeve, kantstøtte, slåtte eller skitne flensskiver. Ikke bruk flensskiver av ulike dimensjoner.

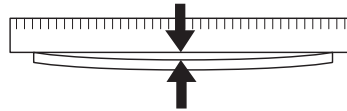

Vannkjøling

Kontroller at vannkranen fungerer. For å åpne vannkranen, vri kranen til åpen stilling.

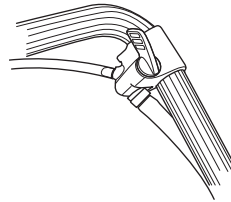

Vri kranen til stengt stilling for å stenge av vannet.

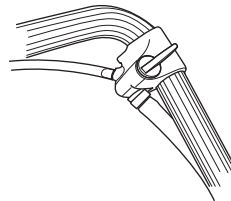

Vannfilter

Kontroller og rengjør filteret ved behov

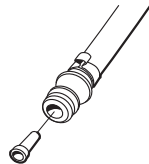

Daglig ettersyn

Utfør kontrollen under daglig før maskinen tas i bruk.

- 1 Kontroller at skruer og mutre er trukket til.
- 2 Kontroller at luftslangen er hel og i god stand.
- 3 Start kraftkilden og kontroller at motorkapperen fungerer ved å starte maskinen med pådraget i det bakre håndtaket. Kontroller at kappskiven stanser når pådraget slippes.
- 4 Kontroll av beskyttelse for kappskiven
- 5 Kontroll av kappskivens funksjon.
- 6 Kontroller drivremmens stramming.
- 7 Kontroller at kompressorn som skal brukes gir riktig lufttrykk, 7 bar og riktig luftmengde 2,8-3,5 m³/min for K40 og 2,0-2,4 m³/min for K30.
- 8 Bruk luftslange som er minst 3/4" (19 mm).
- 9 Blås slangene rene for smuss og fuktighet før maskinen koples til.
- 10 Kople luftslangen til maskinen og sikre koplingene. Sett på lufttrykket og kontroller at det ikke er noen lekkasje.
- 11 Steng lufttilførselen og slipp ut trykket før maskinen tas i bruk. Kontroller at oljebeholderen er fylt med olje for trykkluftmaskiner. Hvis oljedoseringsbeholder ikke brukes, kan man tømme en liten mengde olje rett i luftslangen. Når maskinen deretter startes, smøres motoren av oljen som blåser gjennom motoren.
- 12 Bruk en kompressor med fuktighetsutskiller.
- 13 Inspiser vannjusteringsregulering.
- 14 Kontroller vannfilterets funksjon.

Motorreparasjoner kan bli svært kostbare.

Motorhavari kan forårsakes av følgende:

- 1 Bruk av maskinen uten tilkoplede oljedoseringsbeholder.
- 2 Kondensvann i lufttilførselen, forårsaket av kondens i slanger, kompressortank, ventiler osv. Kondensen forårsaker rustangrep på motorens indre deler av metall.
- 3 Skitne luftslanger eller luftkoplinger.
- 4 Ikke rensset luftsystem. Med rensset menes det at man tømmer en liten renselolje i slagnene og starter maskinen slik at oljen blåses gjennom motoren. Oljen skyller ut all fuktighet og holder motordelene godt beskyttet. Det skal brukes olje til trykkluftmaskiner. Spør din forhandler om riktig type olje.

Ikke bruk motorolje eller hydraulikkolje.



TEKNISKE DATA

Tekniske data

Tekniske data	K30	K40
Motor		
Luftförbrukning, m ³ /min	2,0-2,4	2,8-3,5
Max. luftryck, bar	7	7
Luftslang rek. dimension, inch/mm	3/4 / 19	3/4 / 19
Luftinntak dimensjon, inch / mm	3/4 / 19	3/4 / NPT hona
Drivsystem, kilerem	SPZ	SPZ
Maks. turtall på utgående aksel, o/min	5100	5400
Vekt		
Motorkapper uten kappskive, kg	8,7	9,9
Smøremiddel	Anti-frys luftverktøyolje	Anti-frys luftverktøyolje
Støyutslipp (se anm. 1)		
Lydeffektnivå, mål dB(A)	106	107
Lydeffektnivå, garantert L _{WA} dB(A)	106	107
Ljudnivåer (se anm. 2)		
Lydtrykknivå ved brukerens øre, dB(A)	89	92
Vibrasjonsnivåer, a_{hV} (se anm. 3)		
Fremre håndtak, m/s ²	7,2	9,5
Bakre håndtak, m/s ²	3,8	5,2

Merknad 1: Utslipp av støy til omgivelsene målt som lydeffekt (L_{WA}) ifølge EF-direktiv 2000/14/EC.

Merknad 2: Lydtrykknivå i henhold til EN 792-7/A1. Rapporterte data for ekvivalent lydtrykknivå for maskinen har en typisk statistisk spredning (standard avvik) på 1,0 dB (A).

Merknad 3: Vibrasjonsnivå i henhold til EN 792-7/A1. Rapporterte data for ekvivalent vibrasjonsnivå har en typisk statistisk spredning (standard avvik) på 1 m/s².

Kappeutstyr

Kappskive	Maks. periferhastighet, m/s
12" (300 mm)	80
14" (350 mm)	100

EU-SAMSVARSERKLÆRING

(Gjelder kun Europa)

Vi, **Husqvarna AB**, SE- 561 82 Huskvarna, SVERIGE, tlf. +46 36 146500 erklærer på eget ansvar at produktet:

Beskrivelse	Bærbar kappemaskin
Merke	HUSQVARNA
Type/modell	K 40, K 30
ID	Serienumre datert 2018 og senere

fullstendig overholder følgende EU-direktiver og -forskrifter:

Direktiv/regulering	Beskrivelse
2006/42/EF	«angående maskiner»

og at harmoniserte standarder og/eller tekniske spesifikasjoner er anvendt på følgende måte:

EN ISO 12100:2010
EN ISO 11148-7:2012
EN ISO 4414:2010

Partille, 3. mai 2018

Joakim Ed
Global FoU-direktør
Ansvarlig for teknisk dokumentasjon



www.husqvarnacp.com

Originale instruksjoner



1153346-21

2018-05-03 rev2