





Husqvarna[®]

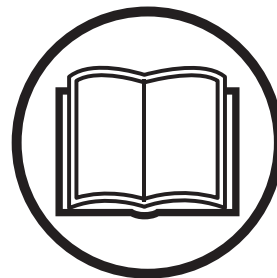

Bruksanvisning K 40, K 30

Läs igenom bruksanvisningen noggrant och förstå innehållet innan du använder maskinen.



Svenska

SYMBOLFÖRKLARING

Symbolförklaring

VARNING! Maskinen kan felaktigt eller slarvigt använd vara ett farligt redskap, som kan orsaka allvarliga skador eller dödsfall för användaren eller andra.



Läs igenom bruksanvisningen noggrant och förstå innehållet innan du använder maskinen.



Använd alltid:

- Godkänd skyddshjälm
- Godkända hörselskydd
- Skyddsglasögon eller visir
- Vid kapning uppstår dammbildning som kan förorsaka skador vid inandning. Använd godkänt andningsskydd. Sörj för god ventilation.



Denna produkt överensstämmer med gällande EG-direktiv.



Övriga på maskinen angivna symboler/dekaler avser specifika krav för certifieringar på vissa marknader.

Koppla alltid isär maskinen från luftslangen före kontroll och/eller underhåll av maskinen.

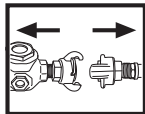

Använd alltid godkända skyddshandskar.



Regelbunden rengöring krävs.

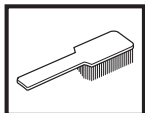

Okulär kontroll.



Skyddsglasögon eller visir måste användas.



INNEHÅLL

Innehåll

SYMBOLFÖRKLARING

| | |
|------------------------|---|
| Symbolförklaring | 2 |
|------------------------|---|

INNEHÅLL

| | |
|----------------|---|
| Innehåll | 3 |
|----------------|---|

VAD ÄR VAD?

| | |
|----------------------------------|---|
| Vad är vad på kapmaskinen? | 4 |
|----------------------------------|---|

SÄKERHETSINSTRUKTIONER

| | |
|--|---|
| Åtgärder före användning av ny kapmaskin | 5 |
|--|---|

| | |
|----------------------------------|---|
| Personlig skyddsutrustning | 5 |
|----------------------------------|---|

| | |
|-------------------------------------|---|
| Maskinens säkerhetsutrustning | 6 |
|-------------------------------------|---|

| | |
|---|---|
| Kontroll, underhåll och service av maskinens säkerhetsutrustning | 6 |
|---|---|

| | |
|---------------------------------------|---|
| Allmänna säkerhetsinstruktioner | 7 |
|---------------------------------------|---|

| | |
|------------------------------------|---|
| Allmänna arbetsinstruktioner | 7 |
|------------------------------------|---|

| | |
|-----------------|---|
| Kapskivor | 9 |
|-----------------|---|

MONTERING

| | |
|-----------------|----|
| Montering | 11 |
|-----------------|----|

| | |
|-----------------------------|----|
| Montering av kapskiva | 11 |
|-----------------------------|----|

| | |
|---------------------------|----|
| Skydd för kapskivan | 11 |
|---------------------------|----|

START OCH STOPP

| | |
|-----------------------|----|
| Start och stopp | 12 |
|-----------------------|----|

UNDERHÅLL

| | |
|-----------------|----|
| Underhåll | 13 |
|-----------------|----|

TEKNISKA DATA

| | |
|---------------------|----|
| Tekniska data | 15 |
|---------------------|----|

| | |
|---------------------|----|
| Kaputrustning | 15 |
|---------------------|----|

| | |
|--|----|
| EG-försäkran om överensstämmelse | 15 |
|--|----|

VAD ÄR VAD?

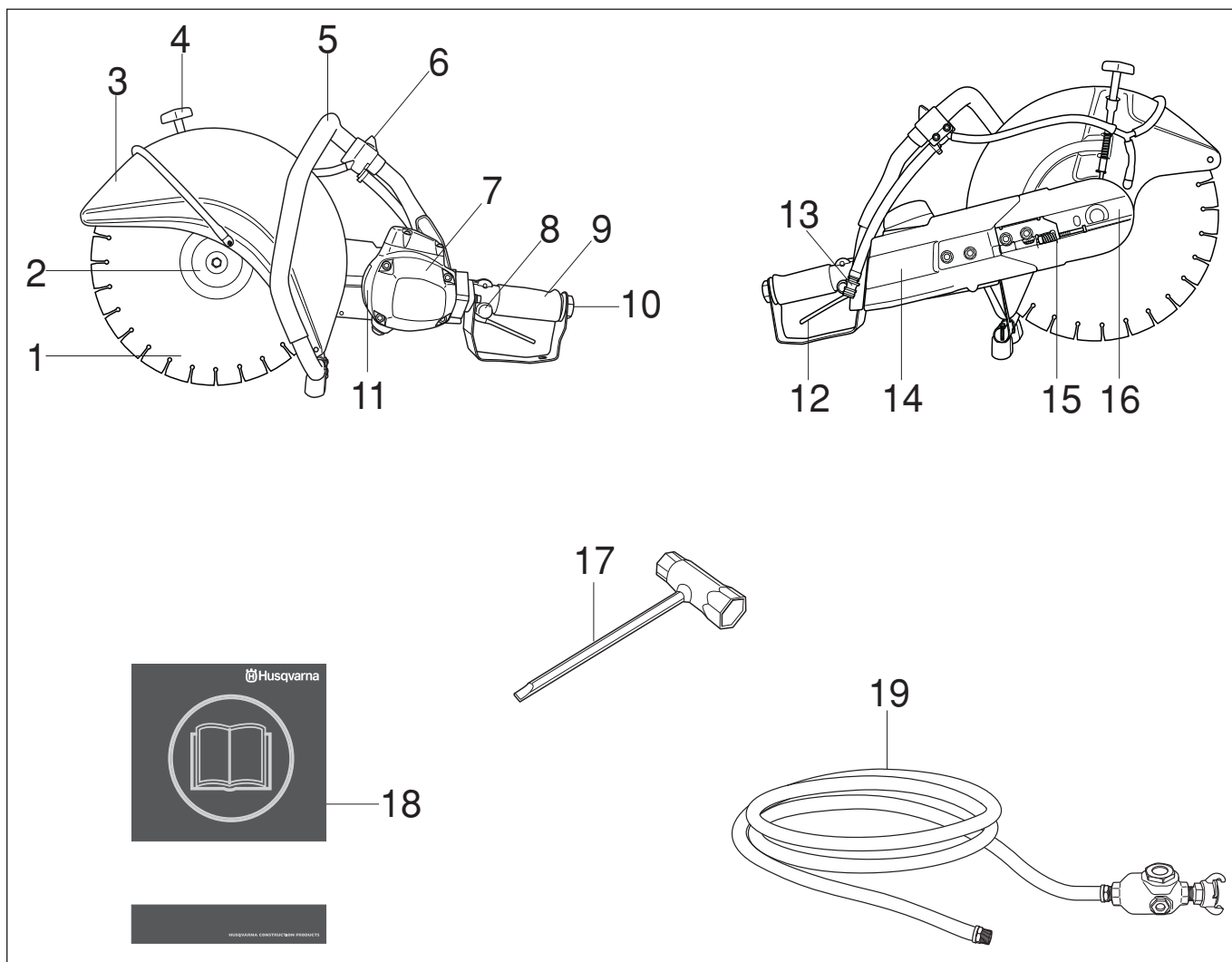

Vad är vad på kapmaskinen?

- | | |
|-----------------------------|--------------------------------|
| 1 Kapskiva | 11 Typskylt |
| 2 Flänsbricka | 12 Pådrag |
| 3 Skydd för kapskivan | 13 Vattenanslutning med filter |
| 4 Spärr för skydd | 14 Remskydd |
| 5 Främre handtag | 15 Remsträckare |
| 6 Vattenkran | 16 Kaparm |
| 7 Luftmotor | 17 Kombinyckel |
| 8 Pådragsspärr | 18 Bruksanvisning |
| 9 Bakre handtag | 19 Luftslang |
| 10 Anslutning för luftslang | |

SÄKERHETSINSTRUKTIONER

Åtgärder före användning av ny kapmaskin

- Detta är en tryckluftsdreven kapmaskin, avsedd för frihandskapning. Maskinen ska anslutas till en kompressor som ger ett lufttryck på 7 bar och en luftmängd på 2,8-3,5 m³/min för K40 och 2,0-2,4 m³/min för K30.
- Läs igenom bruksanvisningen noggrant.
- Kontrollera kapskivans montering, se kapitel "Montering".
- Kontrollera att luftslangen är hel och i bra skick.

Låt din Husqvarna-återförsäljare regelbundet kontrollera kapmaskinen och göra nödvändiga inställningar och reparationer.



WARNING! Under inga förhållanden får maskinens ursprungliga utformning ändras utan tillstånd från tillverkaren. Använd alltid originaltillbehör. Icke auktoriserade ändringar och/eller tillbehör kan medföra allvarliga skador eller dödsfall för användaren eller andra.



WARNING! Användning av produkter som skär, slipar, borrar, finslipar eller formar material kan generera damm och ångor som kan innehålla skadliga kemikalier. Ta reda på hur det material som du arbetar med är beskaffat och bär lämplig ansikts- eller andningsmask.



WARNING! En kapmaskin kan felaktigt eller slarvigt använd vara ett farligt redskap, som kan orsaka allvarlig, till och med livshotande, skada. Det är mycket viktigt att du läser och förstår innehållet i denna bruksanvisning.

Husqvarna Construction Products strävar efter att ständigt förbättra produkternas konstruktion. Husqvarna förbehåller sig därför rätten att utan föregående meddelande och utan ytterligare åtaganden införa konstruktionsförändringar.

All information och alla data i denna bruksanvisning gäller det datum denna bruksanvisning lämnades till tryck.

Personlig skyddsutrustning



WARNING! Vid all användning av maskinen skall godkänd personlig skyddsutrustning användas. Personlig skyddsutrustning eliminerar inte skaderisken, men den reducerar effekten av en skada vid ett olyckstillbud. Be din återförsäljare om hjälp vid val av utrustning.

- Skyddshjälm
- Hörselskydd
- Skyddsglasögon eller visir



- Andningsmask

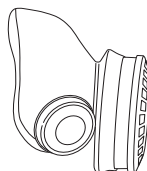

- Kraftiga greppsäkra handskar.

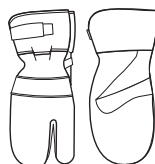

- Åtsittande, kraftig och bekväm klädsel som tillåter full rörelsefrihet.



- Använd benskydd som rekommenderas för det material som ska kapas.
- Stövlar med stålhätta och halkfri sula



- Första förband ska alltid finnas till hands.



SÄKERHETSINSTRUKTIONER

Maskinens säkerhetsutrustning

I detta avsnitt förklaras vilka maskinens säkerhetsdetaljer är, vilken funktion de har samt hur kontroll och underhåll skall utföras för att säkerställa att de är i funktion. Se kapitel Vad är vad?, för att hitta var dessa detaljer är placerade på din maskin.



VARNING! Använd aldrig en maskin med defekta säkerhetsdetaljer. Följ i detta avsnitt listade kontroll-, underhålls- och serviceinstruktioner.

Pådrag

Pådraget används för att starta och stänga av maskinen.

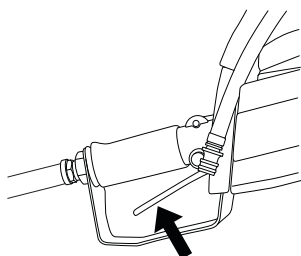

Pådragsspärr

Pådragsspärren är konstruerad för att förhindra ofrivillig aktivering av pådraget. När spärren (A) trycks in frikopplas pådraget (B).

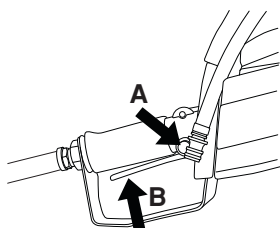

Pådragsspärren förblir intryckt så länge pådraget är intryckt. När greppet om handtaget släpps återställs både pådraget och pådragsspärren. Detta sker via två av varandra oberoende retur fjädersystem. Detta läge medför att maskinen stannar och att pådraget låses.

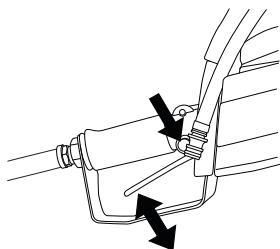

Skydd för kapskivan

Detta skydd sitter monterat ovanför kapskivan och är konstruerat för att förhindra att delar från skivan eller kapat material slungas mot användaren.

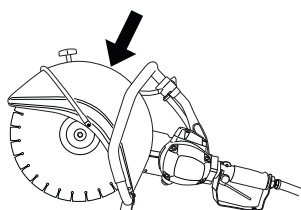

Kontroll, underhåll och service av maskinens säkerhetsutrustning



VARNING! All service och reparation av maskinen kräver specialutbildning. Detta gäller särskilt maskinens säkerhetsutrustning. Om maskinen inte klarar någon av nedan listade kontroller ska du uppsöka din serviceverkstad. Ett köp av någon av våra produkter garanterar att du kan få en fackmannamässig reparation och service utförd. Om inköpsstället för maskinen inte är en av våra servande fackhandlare, fråga dem efter närmaste serviceverkstad.

Kontroll av pådragets start- och stoppfunktion

Starta maskinen, släpp pådraget och kontrollera att motorn och kapskivan stannar.

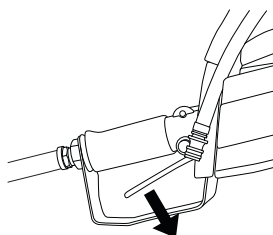

Kontroll av pådragsspärr

Kontrollera att pådraget är låst när pådragsspärren är i sitt ursprungsläge.

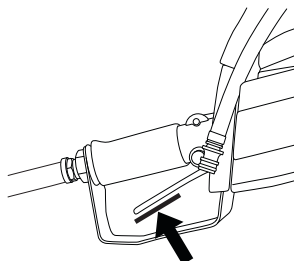

Tryck in pådragsspärren och kontrollera att den återgår till sitt ursprungsläge när den släpps.

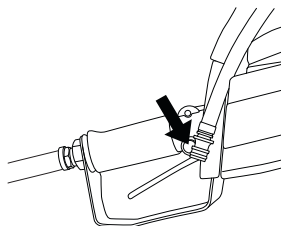

SÄKERHETSINSTRUKTIONER

Kontrollera att pådraget och pådragsspärren går lätt samt att deras retur fjädersystem fungerar.

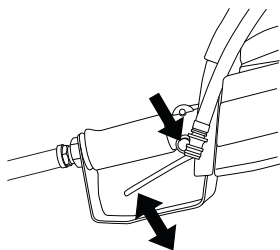

Starta maskinen, släpp pådraget och kontrollera att motorn och kapskivan stannar.

Kontroll av skydd för kapskivan



WARNING! Kontrollera alltid att skyddet är korrekt monterat innan maskinen startas. Kontrollera även att kapskivan är korrekt monterad och inte har några skador. En skadad kapskiva kan orsaka personskador. Se anvisningar under rubrik Montering.

Kontrollera att skyddet är helt och inte har några sprickor eller deformationer.

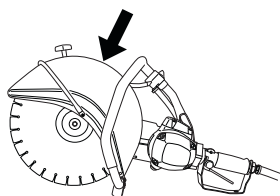

Allmänna säkerhetsinstruktioner

- En kapmaskin är konstruerad för att kapa i hårda material, såsom murverk. Beakta den ökade kastrisken vid kapning i mjuka material. Se anvisningar under rubrik Kastförebyggande åtgärder.
- Arbeta inte med kapmaskinen utan att först ha läst och förstått innehållet i denna bruksanvisning. All service utöver de punkter som uppräknas i kapitlet "Kontroll, underhåll och service av maskinens säkerhetsutrustning" ska utföras av kompetent servicepersonal.
- Använd aldrig maskinen om du är trött, om du har druckit alkohol eller om du tar mediciner, som kan påverka din syn, ditt omdöme eller din kroppskontroll.
- Använd personlig skyddsutrustning. Se anvisningar under rubrik Personlig skyddsutrustning.
- Använd aldrig en maskin som modifierats så att den ej längre överensstämmer med originalutförandet.
- Använd aldrig en maskin som är felaktig. Följ underhålls-, kontroll- och serviceinstruktioner i denna bruksanvisning. Vissa underhålls- och serviceåtgärder skall utföras av tränade och kvalificerade specialister. Se anvisningar under rubrik Underhåll.
- Låt aldrig någon annan använda maskinen utan att försäkra dig om att de har förstått innehållet i bruksanvisningen.

Transport och förvaring

Förvara eller transportera inte kapmaskinen med påmonterad kapskiva.

Förvara kapmaskinen i ett låsbart utrymme så att den är oåtkomlig för barn och obehöriga.

Alla kapskivor ska tas av maskinen efter användning och lagras väl. Förvara kapskivan torrt och frostfritt.

Särskild försiktighet ska iakttas med abrasivskivor. Abrasivskivorna måste lagras på en plan, vågrät yta. Om skivorna levererats med underlägg, ska mellanlägg användas för att hålla dem plana. Om man lagrar en abrasivskiva fuktigt kan detta förorsaka obalans med skador som följd.

Syna nya skivor beträffande transport- eller lagerskador.

Allmänna arbetsinstruktioner



WARNING! Detta avsnitt behandlar grundläggande säkerhetsregler för arbete med kapmaskin. Given information kan aldrig ersätta den kunskap en yrkesman besitter i form av utbildning och praktisk erfarenhet. När du råkar ut för en situation som gör dig osäker angående fortsatt användning skall du rådfråga en expert. Vänd dig till din återförsäljare, din serviceverkstad eller en erfaren kaptjänstgörare. Undvik all användning du anser dig otillräckligt kvalificerad för!

Grundläggande säkerhetsregler

- Iaktta omgivningen:
 - För att säkerställa att inte människor, djur eller annat kan påverka din kontroll över maskinen.
 - För att förhindra att de förutnämnda inte riskerar att komma i kontakt med kapskivan.
- Undvik användning vid ogynnsamma väderleksförhållanden. Exempelvis tät dimma, regn, hård vind, stark kyla, osv. Att arbeta i dåligt väder är tröttsamt och kan skapa farliga omständigheter, exempelvis halt underlag.
- Börja aldrig att arbeta med maskinen innan arbetsområdet är fritt och du har säkert fotfäste. Titta efter eventuella hinder vid en oväntad förflyttning. Försäkra dig om att inget material kan falla ned och orsaka skador när du arbetar med maskinen. Iaktta stor försiktighet vid arbete i sluttande terräng.
- Se till att inga kläder eller kroppsdelar kommer i kontakt med skärutrustningen när den roterar.
- Håll dig på avstånd från skärutrustningen när den roterar.
- Skyddet för skärutrustningen ska alltid vara på då maskinen är igång.
- Försäkra dig om att arbetsområdet är tillräckligt upplyst för att skapa en säker arbetsmiljö.
- Förflytta inte maskinen när skärutrustningen roterar.

SÄKERHETSINSTRUKTIONER

- Se alltid till att du har en säker och stadig arbetsposition.
- Kontrollera så att inga rörledning eller elektriska kablar är dragna i kapområdet.
- Se till att luftslangen är bakom dig när du börjar använda maskinen så att inte slangen kommer till skada.

Kapning



VARNING! Säkerhetsavståndet för kapmaskinen är 15 meter. Du är ansvarig för att djur och åskådare inte befinner sig inom arbetsområdet. Starta inte kapningen förrän arbetsområdet är fritt och du har säkert fotfäste.

Allmänt

- Starta kapningen med motorn på maximalt varvtal.
- Håll alltid maskinen i ett fast grepp med båda händerna. Håll så att tummarna och fingrarna griper runt handtagen.

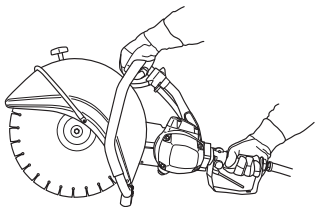

VARNING! Överexponering av vibrationer kan leda till blodkärls- eller nervskador hos personer som har blodcirkulationsstörningar. Uppsök läkare om ni upplever kroppsliga symptom som kan relateras till överexponering av vibrationer. Exempel på sådana symptom är; domningar, avsaknad av känsel, "kittlingar", "stickningar", smärta, avsaknad eller reducering av normal styrka, förändringar i hudens färg eller dess yta. Dessa symptom uppträder vanligtvis i fingrar, i händer eller i handleder.

Kapteknik

Den teknik som beskrivs nedan är av allmän karaktär. Kontrollera uppgifterna för varje skiva beträffande individuell kapningskaraktär (t ex diamantklingor kräver mindre matningstryck än abrasivskivor).

- Stöd under arbetsstycket på ett sådant sätt att det går att förutsäga vad som kan hända och så att snittet förblir öppet under kapningen.

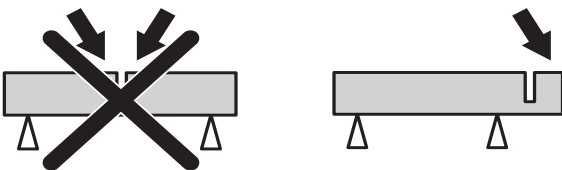

- Kontrollera att skivan inte är i kontakt med någonting när maskinen startas.
- Kapa alltid med maximalt varvtal.

- Starta kapningen mjukt, låt maskinen arbeta utan att tvinga eller pressa in skivan.
- För skivan långsamt fram och tillbaka för att erhålla en liten kontaktyta mellan skivan och materialet som ska kapas. På så vis hålls skivans temperatur nere och effektiv kapning erhålls.

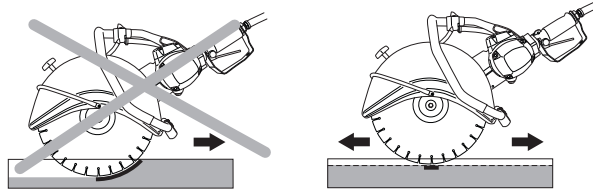

- Mata ner maskinen i linje med kapskivan. Sidotryck kan förstöra kapskivan och är mycket farligt.



- Skyddet för skärutrustningen skall ställas in så att bakre delen ligger an mot arbetsstycket. Sprut och gnistor från det kapade materialet samlas då upp av skyddet och avleds från användaren.

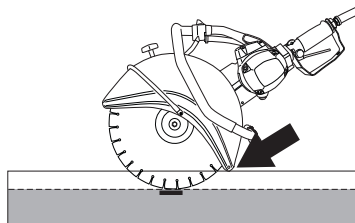

VARNING! Undvik ovillkorligen att slipa med skivans sida; den kommer nästan säkert att skadas, brytas och kan åstadkomma stora skador. Använd endast den skärande delen.

Vik inte kapmaskinen åt sidan, detta kan få skivan att fastna eller brytas med skada på människor som följd.

Vibrationer i skivor

Skivan kan bli orund och vibrera om för högt matningstryck används.

Ett lägre matningstryck kan häva vibrationen. Byt i annat fall skivan. Skivan ska vara avsedd för det material som ska kapas.

Kastförebyggande åtgärder



VARNING! Kast kan vara blixtsnabba, plötsliga och våldsamma och kan kasta kapmaskin och kapskiva mot användaren. Är kapskivan i rörelse när och om den träffar användaren kan mycket allvarlig, till och med livshotande skada uppstå. Det är nödvändigt att förstå vad som orsakar kast och att de kan undvikas genom försiktighet och rätt arbetsteknik.

SÄKERHETSINSTRUKTIONER

Vad är kast?

Kast är benämningen på en plötslig reaktion där kapmaskin och kapskiva kastas från ett föremål som kommit i kontakt med skivans övre kvadrant, den s.k. kastrisksektorn.

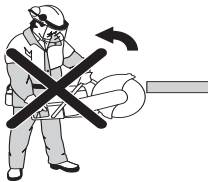

Grundregler

- Börja aldrig kapa med kapskivans övre kvadrant som visas på bilden, den s.k. kastrisksektorn.

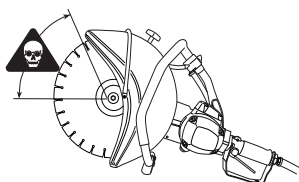

- Håll alltid maskinen i ett fast grepp med båda händerna. Håll så att tummarna och fingrarna griper runt handtagen.

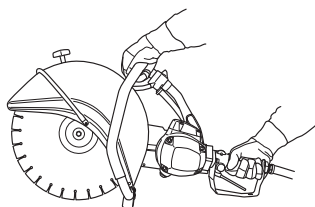

- Håll god balans och säkert fotfäste.
- Kapa alltid med maximalt varvtal.
- Stå på bekvämt avstånd från arbetsstycket.
- Var försiktig vid inmatning i befintligt snitt.
- Kapa aldrig över skulderhöjd.
- Var uppmärksam på om arbetsstycket flyttar sig eller något annat sker, som skulle kunna få snittet att gå ihop och låsa skivan.

Pull in

Pull in uppstår när skivans nedre del plötsligt stoppas eller när snittet går ihop. (För undvikande, se rubrik "Grundregler" och "Klämning/rotation", här nedan.)

Klämning/rotation

Klämning sker när snittet går ihop. Maskinen kan dras ned plötsligt med en mycket kraftig rörelse.

Hur man undviker klämning

Stöd under arbetsstycket på ett sådant sätt att snittet förblir öppet under kapningen och när kapningen är avslutad.

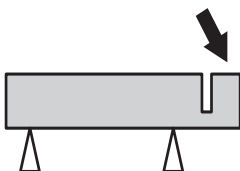

Kapskivor



WARNING! En kapskiva kan gå sönder och orsaka allvarliga skador för användaren.

Använd aldrig kapskiva med lägre varvtalsmärkning än kapmaskinens.

Använd aldrig en kapskiva till något annat material än det den är avsedd för.



WARNING! Kapning av plastmaterial med diamantklinga eller räddningsklinga kan ge upphov till kast när materialet smälter av värmen som uppstår vid kapning och fastnar på skivan.

Allmänt

Kapskivor finns i två olika grundutföranden; abrasivskivor och diamantklingor.

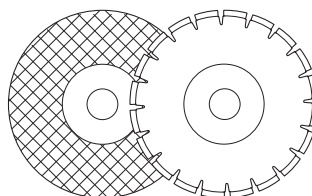

Ta alltid bort kapskivan då maskinen ska transporteras.

Se till att rätt bussning används till den kapskiva som ska sitta på maskinen. Se anvisningar under rubrik Montering av kapskiva.

Kapskivor av hög kvalitet är oftast mest ekonomiska. Kapskivor av lägre kvalitet har ofta sämre skärförmåga och kortare livslängd, vilket resulterar i en högre kostnad i förhållande till mängden material som avverkats.

Vattenkylning



WARNING! Vattenkylning, som används vid kapning av betong, kyler kapskivan och ökar dess livslängd samt minskar dammbildning. Bland nackdelarna kan nämnas svårigheter vid mycket låga temperaturer, risk för skador på golv och andra byggnadselement samt risk för halka.

Efter användning av abrasivskiva med vattenkylning, kör skivan torr i ungefär en halv minut. Om man lagrar en abrasivskiva fuktigt kan detta förorsaka obalans med skador som följd.

Handhållna maskiner med hög hastighet

Våra kapskivor är tillverkade för handhållna kapmaskiner med högt varvtal. Om andra kapskivfabrikat används, kontrollera att skivan uppfyller alla bestämmelser och krav som hänförelse till detta slag av kapmaskin.

SÄKERHETSINSTRUKTIONER

Specialtyper

Vissa kapskivor är konstruerade för stationär utrustning och för användning med tillsatser. Sådana kapskivor får inte användas för handhållna kapmaskiner.

Tag alltid kontakt med de lokala myndigheterna och kontrollera att ni följer tillämpliga bestämmelser.

Abrasivskivor

Det skärande materialet i abrasivskivor består av slipkorn som fogats samman med organiska bindemedel. "Förstärkta kapskivor" är uppbyggda med textil- eller fiberbas som hindrar total sönderbrytning vid maximalt arbetsvarvtal om skivan skulle spricka eller skadas.

En kapskivas prestanda bestäms av typ och storlek av slippartiklarna, och typ och hårdhet hos bindemedlet.

| Abrasivskivor, typer och användning | | |
|-------------------------------------|---|--|
| Skivtyp | Material | Vattenkylning |
| Betong | Betong, asfalt, sten murverk, gjutjärn, aluminium, koppar, mässing, kablar, gummi, plast etc. | Kan användas för att minska dammbildning. Efter användning av abrasivskiva med vattenkylning, kör skivan torr i ungefär en halv minut. |
| Metall | Stål, stållegeringar och andra hårda metaller. | Rekommenderas INTE |

Kapskivan ska vara märkt med samma eller högre varvtal som maskinens märkskylt anger. Använd aldrig en kapskiva med lägre varvtalsmärkning än kapmaskinens.

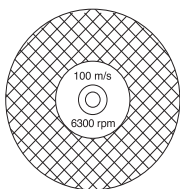

Se efter att skivan är fri från sprickor och andra skador.

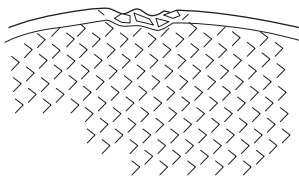

Pröva abrasivskivan genom att hänga den på ett finger och slå lätt på den med ett skruvmejselskaft eller liknande. Om inte skivan ger ett fulltonigt, klingande ljud så är den skadad.

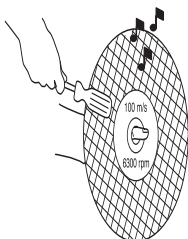

Diamantklingor

Diamantklingor består av en stålstomme försedd med segment som innehåller industri-diamanter.

Diamantklingor ger en lägre kostnad per kapoperation, färre klingbyten och konstant skärdjup.

Vid användning av diamantklinga se till att den roterar åt det håll som pilmarkeringen på klingan visar.

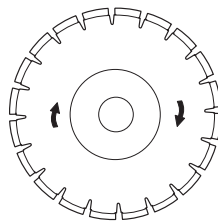

Använd alltid en skarp diamantklinga. Skarp klingan genom att skära i ett mjukt material som sandsten eller tegel.

Diamantklingor finns i flera hårdhetsgrader. En "mjuk" diamantklinga har en förhållandevis kort livslängd och stor avverkningsförmåga. Den används i hårda material såsom granit och hård betong. En "hård" diamantklinga har längre livslängd, mindre avverkningsförmåga och skall användas i mjuka material såsom tegel och asfalt.

Skärning av diamantklingor

Diamantklingor kan bli slöa när fel matningstryck används eller vid kapning av vissa material såsom kraftigt armerad betong. Att arbeta med en slö diamantklinga medför överhettning vilket kan leda till att diamantsegment lossnar.

Skarp klingan genom att skära i ett mjukt material som sandsten eller tegel.

Material

Diamantklingor används med fördel till allt murverk, armerad betong och andra sammansatta material. Diamantklingor rekommenderas inte för metallkapning.

Diamantklingor för våtkapning



VARNING! Kyl diamantklingor för våtkapning kontinuerligt med vatten för att hindra upphettning som kan få diamantklingan att brytas och bitar att lossna med skador som följd.

Diamantklingor för våtkapning ska vattenbegjutas under kapningen för att kyla klingan och binda dammet som bildas vid kapningen.

Diamantklingor för torrkapning

Diamantklingor för torrkapning är en ny generation av kapskivor som inte kräver vattenkylning. Fortfarande skadas dock diamantklingor av för stark värme. Det är god ekonomi att låta klingan svalna genom att helt enkelt dra ut den ur spåret var 30-60 sekund och låta den rotera i luften i 10 sekunder för att svalna.

MONTERING

Montering

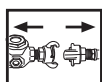

VARNING! Koppla alltid isär maskinen från luftslangarna före rengöring, montering och underhåll.

Montering av kapskiva

Husqvarnas kapskivor är godkända för handhållna kapmaskiner. Kapskivor tillverkas med tre olika diametrar på centrumhålen; 20mm (0.787"), 22,2mm (7/8") och 25,4mm (1"). För att anpassa maskinen till kapskivans centrumhål används bussningar som passar på maskinens axel. Använd bussning med rätt diameter! Kapskivorna är märkta med centrumhålets diameter.

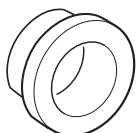

Skivan placeras på bussningen (C) mellan inre flänsbrickan (A) och flänsbrickan (B). Flänsbrickan vrids runt så att den passar på axeln.

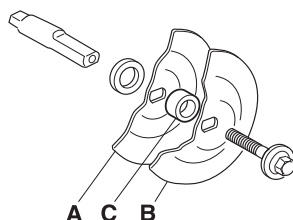
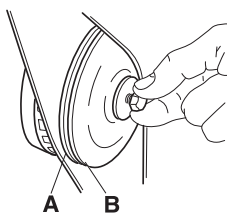

Skruven som håller kapskivan ska dras åt med ett moment av 15-25 Nm.

Axeln kan låsas genom att skjuta in en skruvmejsel eller liknande i hålet i remskyddet.

När en diamantklinga monteras på kapen se till att diamantklingan kommer att rotera åt det håll som pilmarkeringen på klingan visar.

När kapskivan byts ut mot en ny kontrollera då flänsbrickorna och drivaxeln. Se anvisningar under rubrik Kontroll av drivaxel och flänsbrickor.

Kontroll av drivaxel och flänsbrickor



Kontrollera att drivaxelns gängor är oskadade.

Kontrollera att kapskivans och flänsbrickornas kontaktytor är oskadade, av rätt dimension och rena samt löper riktigt på drivaxeln.

Använd inte skeva, kantstötta, slagna eller smutsiga flänsbrickor. Använd inte flänsbrickor av olika dimensioner.

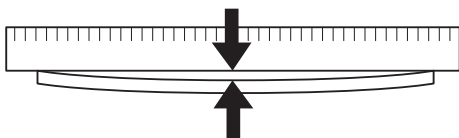

Kaparm

Det finns möjlighet att vända kaparmen 180° så att kapskivan kommer på kaparmens andra sida. Detta underlättar kapning nära hinder såsom väggar, golv och liknande. Kaparmen och drivremmen lossas på samma sätt som vid drivremsbyte. Se anvisningar under rubrik Byte av drivrem.

Lossa på skyddets stoppskruv och vattenslangen.

Vänd armen 180° och sätt tillbaka respektive detaljer och skruva fast dem på samma sätt som tidigare.

Om du använder en diamantklinga måste du även vända på den så att den roterar åt rätt håll. Diamantklingan måste rotera åt det håll som pilmarkeringen på klingan visar.

Skydd för kapskivan

Skyddet ska alltid vara monterat på maskinen.

Skyddet för skärutrustningen skall ställas in så att bakre delen ligger an mot arbetsstycket. Sprut och gnistor från det kapade materialet samlas då upp av skyddet och avleds från användaren.

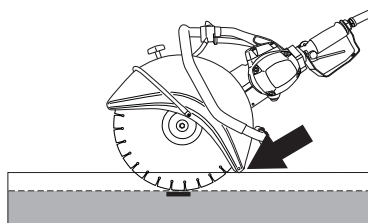

START OCH STOPP

Start och stopp



VARNING! Innan start måste följande observeras:

Se till att du står stadigt, och att kapskivan inte kan komma i kontakt med något.

Se till att inga obehöriga finns inom arbetsområdet.

Start

- Ta tag om det främre handtaget med vänster hand.

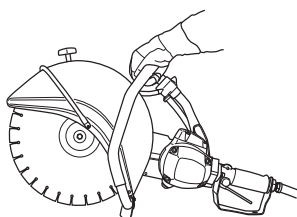

- Ta tag om det bakre handtaget med höger hand.

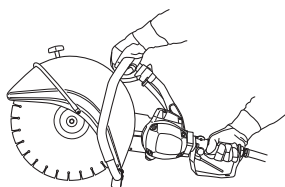

- Tryck in pådragsspärren med höger tumme och tryck på pådraget.

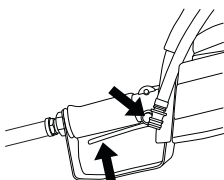

Stopp

Motorn stannas genom att släppa pådraget.

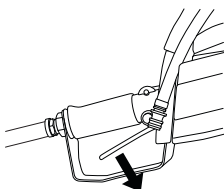

UNDERHÅLL

Underhåll

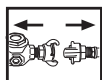

VARNING! Koppla alltid isär maskinen från luftslangen före kontroll och/eller underhåll av maskinen.

Sträckning av drivrem

Drivremmen är helt inkapslad och väl skyddad mot damm och smuts.

När drivremmen ska sträckas lossas muttrarna som håller kaparmen.

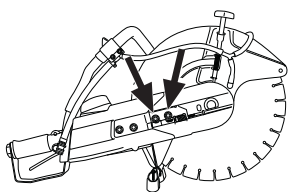

Skruva sedan på justerskruven så att fyrkantsmuttern kommer mitt för markeringen på kåpan. Då får remmen automatiskt rätt sträckning.

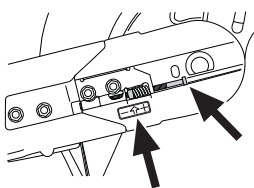

Drag åt de båda muttrarna som håller kaparmen.

Byte av drivrem

Lossa först på muttrarna och sedan på justerskruven så att sträckningen på remmen släpper.

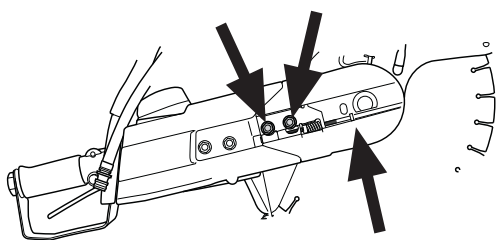

Skruva sedan bort muttrarna och lyft av främre remkåpan.

Kapaggregatet är nu löst och kan tas bort från motorn. Ta sedan bort den bakre remkåpan genom att lossa på de tre skruvarna som håller kåpan.

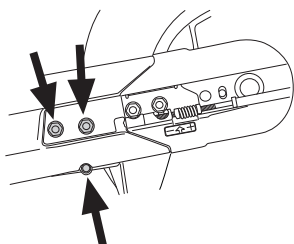

Plocka bort den gamla remmen och sätt dit den nya remmen. Sätt ihop kaparmen med motordelen och spänn remmen med justerskruven. En ny drivrem ska efterspännas efter ca 30 minuters körning.

Kontroll av drivaxel och flänsbrickor

Kontrollera att drivaxelns gängor är oskadade. Kontrollera att kapskivans och flänsbrickornas kontaktytor är oskadade, av rätt dimension och rena samt löper riktigt på drivaxeln.

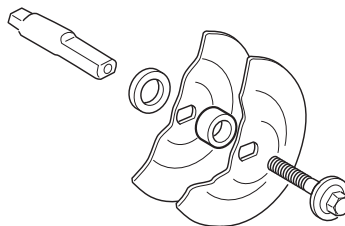

Använd inte skeva, kantstötta, slagna eller smutsiga flänsbrickor. Använd inte flänsbrickor av olika dimensioner.

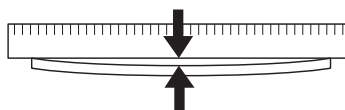

Vattenkyllning

Kontrollera att vattenkranen fungerar. För att öppna vattenkranen vrid kranen till öppet läge.

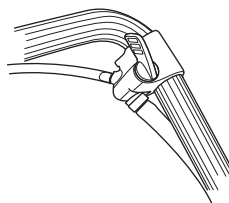

För att stänga av vattnet vrid kranen till stängt läge.

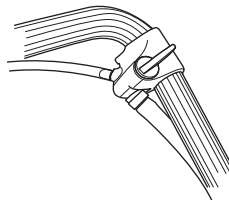

Vattenfilter

Kontrollera och rengör filtret vid behov.

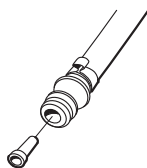

Daglig tillsyn

Gör nedanstående kontroll dagligen innan maskinen tages i bruk.

- 1 Kontrollera att skruvar och muttrar är åtdragna.
- 2 Kontrollera att luftslangen är hel och i bra skick.
- 3 Starta kraftkällan och kontrollera att kapmaskinen fungerar genom att starta maskinen med pådraget i bakre handtaget. Kontrollera att kapskivan stannar när pådraget släpps.
- 4 Kontroll av skydd för kapskivan
- 5 Kontroll av kapskivans kondition.
- 6 Kontrollera drivremmens sträckning.
- 7 Kontrollera att kompressorn som ska användas ger rätt lufttryck, 7 bar och rätt luftmängd 2,8-3,5 m³/min för K40 och 2,0-2,4 m³/min för K30.
- 8 Använd luftslang som är minst 3/4" (19 mm).
- 9 Blås ur slangarna från smuts och fukt innan maskinen tillkopplas.
- 10 Anslut luftslangen till maskinen och säkra kopplingarna. Sätt på lufttrycket och kontrollera att det inte finns något läckage.
- 11 Innan maskinen tas i bruk, stäng av lufttillförseln och släpp ut trycket. Kontrollera att oljebehållaren är fylld med olja avsedd tryckluftsmaskiner. Om oljedoseringsbehållare inte används kan man slå en liten mängd olja direkt i luftslangen. När maskinen sedan startas smörjs motorn av oljan som blåser genom motorn.
- 12 Använd en kompressor med fuktavskiljare.
- 13 Inspektera vattenjusteringsreglage.
- 14 Kontrollera vattenfiltrets funktion.

Motorreparationer kan bli mycket dyrbara.

Motorhaveri kan orsakas av följande:

- 1 Användning av maskinen utan inkopplad oljedoseringsbehållare.
- 2 Kondensvatten i lufttillförseln, orsakad av kondens i slangar, kompressortank, ventiler osv. Kondensen förorsakar rostangrepp på motorns inre delar av metall.
- 3 Smutsiga luftslangar eller luftkopplingar.
- 4 Ej rensat luftsystem. Med rensat menas att man slår i en liten mängd olja i slangarna och startar maskinen så att oljan blåses igenom motorn. Oljan sköljer ut all fukt och håller motordelarna väl skyddade. Olja för tryckluftsmaskiner ska användas. Fråga din återförsäljare för rätt typ av olja.

Använd inte motorolja eller hydraulolja.



TEKNISKA DATA

Tekniska data

| Tekniska data | K30 | K40 |
|---|-------------------------------|-------------------------------|
| Motor | | |
| Luftförbrukning, m ³ /min | 2,0-2,4 | 2,8-3,5 |
| Max. luftryck, bar | 7 | 7 |
| Luftslang rek. dimension, inch/mm | 3/4 / 19 | 3/4 / 19 |
| Luftintag dimension, inch / mm | 3/4 / 19 | 3/4 / NPT hona |
| Drivsystem, kilrem | SPZ | SPZ |
| Max. varvtal på utgående axel, rpm | 5100 | 5400 |
| Vikt | | |
| Kapmaskin utan kapskiva, kg | 8,7 | 9,9 |
| Smörjmedel | Anti-frys luftverktygsolja | Anti-frys luftverktygsolja |
| Bulleremissioner (se anm. 1) | | |
| Ljudeffektnivå, uppmätt dB(A) | 106 | 107 |
| Ljudeffektnivå, garanterad L _{WA} dB(A) | 106 | 107 |
| Ljudnivåer (se anm. 2) | | |
| Ljudtrycksnivå vid användarens öra, dB(A) | 89 | 92 |
| Vibrationsnivåer, a_{hv} (se anm. 3) | | |
| Främre handtag, m/s ² | 7,2 | 9,5 |
| Bakre handtag, m/s ² | 3,8 | 5,2 |

Anm. 1: Emission av buller till omgivningen uppmätt som ljudeffekt (L_{WA}) enligt EG-direktiv 2000/14/EG.

Anm. 2: Ljudtrycksnivå enligt EN 792-7/A1. Redovisade data för ljudtrycksnivå har ett typiskt spridningsmått (standardavvikelse) på 1,0 dB(A).

Anm. 3: Vibrationsnivå enligt EN 792-7/A1. Redovisade data för vibrationsnivå har ett typiskt spridningsmått (standardavvikelse) på 1 m/s².

Kaputrustning

| Kapskiva | Max. periferihastighet, m/s |
|--------------|-----------------------------|
| 12" (300 mm) | 80 |
| 14" (350 mm) | 100 |

EU-FÖRSÄKRAN OM ÖVERENSSTÄMMELSE

(Gäller endast Europa)

Vi, **Husqvarna AB**, SE 561 82 Huskvarna, SVERIGE, Tel. +46 36 146500, försäkrar på eget ansvar att denna produkt:

| | |
|---------------|--------------------------------------|
| Beskrivning | Bärbar kap |
| Varumärke | HUSQVARNA |
| Typ/Modell | K 40, K 30 |
| Identifiering | Serienummer daterade 2018 och framåt |

uppfyller alla krav i följande EU-direktiv och förordningar:

| | |
|---------------------|---------------|
| Direktiv/förordning | Beskrivning |
| 2006/42/EG | "om maskiner" |

och att harmoniserade standarder och/eller tekniska specifikationer tillämpas på följande sätt:

SS-EN ISO 12100:2010
SS-EN ISO 11148-7:2012
SS-EN ISO 4414:2010

Partille, 3 maj 2018

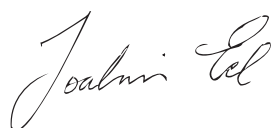

Joakim Ed
Global R&D Director
Ansvarig för teknisk dokumentation



www.husqvarnacp.com

Bruksanvisning i original



1153346-01

2018-05-03 rev2