

Οδηγίες χρήσεως
K 3600 MKII

Διαβάστε προσεκτικά τις Οδηγίες χρήσεως και κατανοήστε το περιεχόμενο πριν χρησιμοποιήσετε το μηχάνημα.



Greek

Επεξήγηση συμβόλων

ΠΡΟΕΙΔΟΠΟΙΗΣΗ! Το μηχάνημα μπορεί να γίνει επικίνδυνο. Η απρόσεκτη ή λανθασμένη χρήση μπορεί να έχει ως αποτέλεσμα σοβαρό ή θανάσιμο τραυματισμό του χειριστή ή άλλων ατόμων.



Διαβάστε προσεκτικά τις Οδηγίες χρήσεως και κατανοήστε το περιεχόμενο πριν χρησιμοποιήσετε το μηχάνημα.



Χρησιμοποιείτε πάντοτε:

- Εγκεκριμένο προστατευτικό κράνος
- Εγκεκριμένα προστατευτικά μέσα ακοής
- Προστατευτικά γυαλιά ή δικτυωτή μάσκα
- Αναπνευστική μάσκα



Αυτό το προϊόν είναι σύμφωνο με τις ισχύουσες οδηγίες της ΕΚ.



Τα υπόλοιπα σύμβολα/επιγραφές του μηχανήματος αναφέρονται σε ειδικές απαιτήσεις για εκπλήρωση προδιαγραφών έγκρισης σε ορισμένες αγορές.

Να αποσυνδέετε πάντοτε το μηχάνημα από τους υδραυλικούς σωλήνες πριν από έλεγχο και/ή συντήρηση του μηχανήματος.

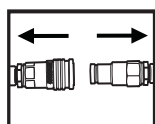

Χρησιμοποιείτε πάντοτε εγκεκριμένα προστατευτικά γάντια.

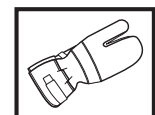

Απαιτείται τακτικός καθαρισμός.

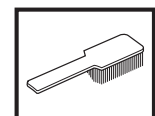

Οπτικός έλεγχος.

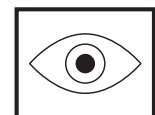

Χρησιμοποιείτε προστατευτικά γυαλιά ή δικτυωτή μάσκα.



ΠΕΡΙΕΧΟΜΕΝΑ

Περιεχόμενα

ΕΠΕΞΗΓΗΣΗ ΣΥΜΒΟΛΩΝ

Επεξήγηση συμβόλων 2

ΠΕΡΙΕΧΟΜΕΝΑ

Περιεχόμενα 3

ΤΙ ΕΙΝΑΙ ΤΙ;

Πως λέγεται αυτό στο μηχάνημα? 4

ΟΔΗΓΙΕΣ ΑΣΦΑΛΕΙΑΣ

Ενέργειες πριν τη χρήση καινούργιου κοπτικού μηχανήματος. 5

Ατομικός προστατευτικός εξοπλισμός 5

Προστατευτικός εξοπλισμός του μηχανήματος 6

Ελεγχος, συντήρηση και σέρβις προστατευτικού εξοπλισμού του μηχανήματος 6

Γενικές οδηγίες ασφάλειας 7

Γενικές οδηγίες εργασίας 7

ΡΥΘΜΙΣΕΙΣ ΚΑΙ ΠΡΟΣΑΡΜΟΓΕΣ

Λειτουργία 11

Μοντάρισμα λεπίδας 11

Υδραυλικοί σωλήνες 13

Λάστιχο νερού 13

Παροχή νερού 13

Δοσολογία νερού 13

ΞΕΚΙΝΗΜΑ ΚΑΙ ΣΤΑΜΑΤΗΜΑ

Ξεκίνημα και σταμάτημα 14

ΣΥΝΤΗΡΗΣΗ

Συντήρηση 15

Αποσυναρμολόγηση πλήρους κυλίνδρου οδήγησης .. 15

Συναρμολόγηση πλήρους κυλίνδρου οδήγησης 15

Τροχός κίνησης 16

Αντικατάσταση κυλίνδρων στήριξης/κυλίνδρων οδήγησης 16

Ρεκτιφιέ λεπίδας 17

Σύνδεσμοι 17

Υδραυλικοί σωλήνες 17

Πρόγραμμα συντήρησης 18

Λεπίδες που ανταποκρίνονται με την EN13236 18

ΑΝΑΖΗΤΗΣΗ ΣΦΑΛΜΑΤΩΝ

Μηχανικά 19

ΤΕΧΝΙΚΑ ΣΤΟΙΧΕΙΑ

Επιμήκυνση υδραυλικών σωληνώσεων 20

EK–Βεβαίωση συμφωνίας 21

ΤΙ ΕΙΝΑΙ ΤΙ;

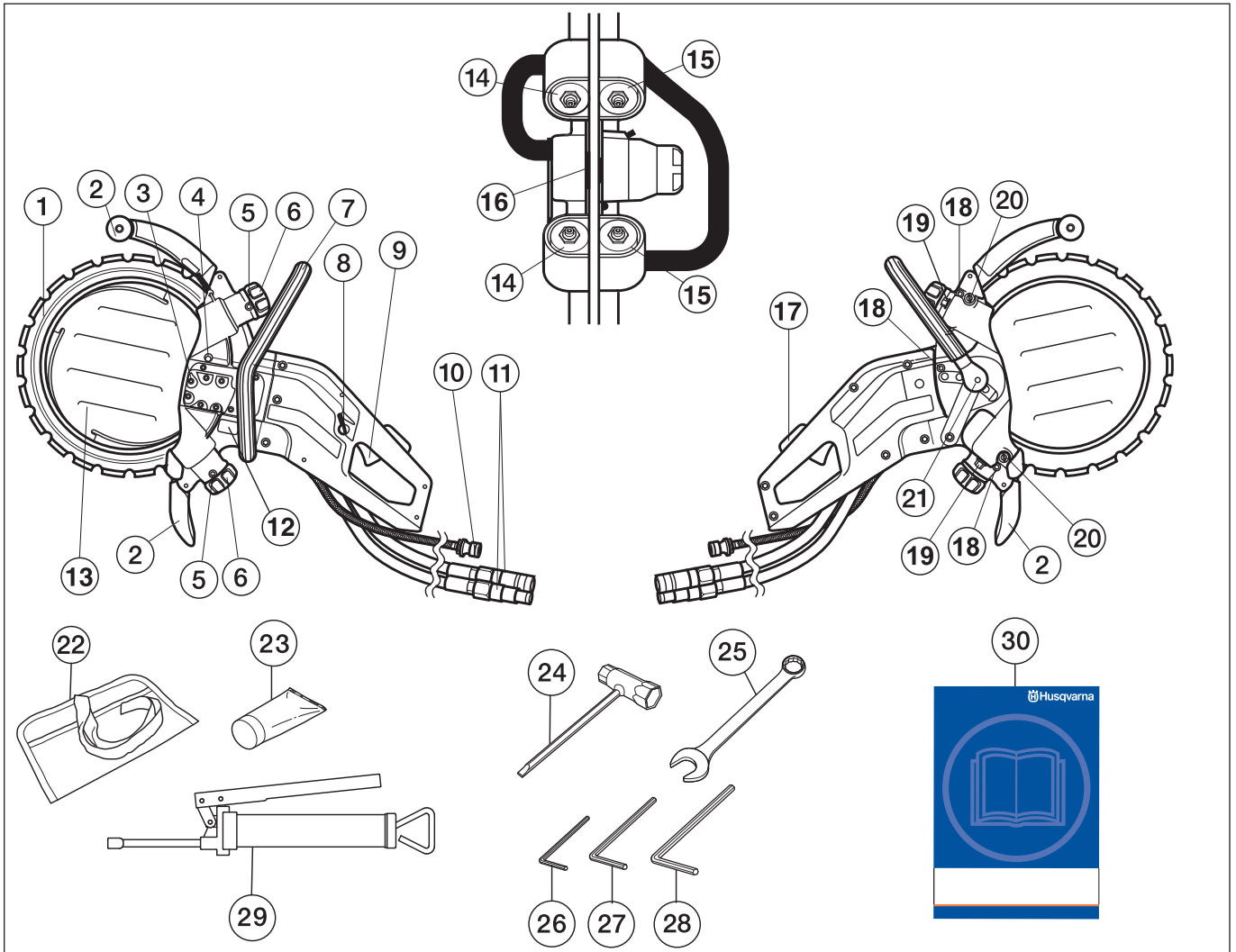

Πως λέγεται αυτό στο μηχάνημα?

- | | |
|----------------------------------------|------------------------------------------------------|
| 1 Διαμαντέ λεπίδα | 16 Τροχός κίνησης |
| 2 Προστατευτικό λεπίδας | 17 Ασφάλεια γκαζιού και βαλβίδα ΠΡΟΣ/ΑΠΟ για το νερό |
| 3 Υδραυλικός κινητήρας | 18 Βίδες καλύμματος |
| 4 Διακόπτης ασφάλειας τροχού κίνησης | 19 Ασφαλιστικοί κοχλίες κυλίνδρων στήριξης |
| 5 Στόμια λίπανσης | 20 Ρυθμιστικές βίδες |
| 6 Ρυθμιστική λαβή κυλίνδρων οδήγησης | 21 Κουμπί κλειδώματος για τη μπροστινή χειρολαβή |
| 7 Μπροστινή χειρολαβή (ρυθμιζόμενο) | 22 Τσάντα εργαλείων |
| 8 Μοχλός ρύθμισης νερού | 23 Γράσο ρουλεμάν |
| 9 Γκάζι | 24 Σύνθετο κλειδί |
| 10 Σύνδεσμος νερού | 25 Σύνθετο κλειδί 19 χιλ. |
| 11 Συνδέσεις για υδραυλικές σωληνώσεις | 26 Εξαγωνικό κλειδί 4 χιλ. |
| 12 Πινακίδα μοντέλου | 27 Εξαγωνικό κλειδί 5 χιλ. |
| 13 Δίσκος νερού | 28 εξαγωνικό κλειδί 6 χιλ. |
| 14 Κύλινδροι στήριξης | 29 Σωληνάριο γράσου |
| 15 Κύλινδροι οδήγησης | 30 Οδηγίες χρήσεως |

Ενέργειες πριν τη χρήση καινούργιου κοπτικού μηχανήματος.

- Αυτό είναι ένα κοπτικό μηχανήμα με υδραυλικό κινητήριο μηχανισμό, για χειροκίνητη κοπή. Το μηχανήμα πρέπει να συνδεθεί με μια υδραυλική μονάδα που να παρέχει μια ταχύτητα ροής λαδιού στα 35-42 λίτρα/λεπτό και μέγιστη πίεση 150 bar
- Διαβάστε προσεκτικά τις οδηγίες χρήσεως.
- Ελέγξτε τη συναρμολόγηση του δίσκου κοπής, βλ. κεφάλαιο "Συναρμολόγηση".

Δώστε στον έμπορο προϊόντων Husqvarna να ελέγξει το κοπτικό μηχανήμα και κάνετε τις απαραίτητες ρυθμίσεις και επισκευές.



ΠΡΟΕΙΔΟΠΟΙΗΣΗ! Χωρίς άδεια του κατασκευαστή, σε καμιά περίπτωση δεν επιτρέπεται μετατροπή του μηχανήματος σε σχέση με την αρχική του κατασκευή. Χρησιμοποιείτε πάντοτε γνήσια ανταλλακτικά. Μη εγκεκριμένες μετατροπές και/ή ανταλλακτικά μπορεί να έχουν ως συνέπεια σοβαρό ή θανατηφόρο τραυματισμό του χειριστή ή άλλων ατόμων.



ΠΡΟΕΙΔΟΠΟΙΗΣΗ! Χρήση προϊόντων που κόβουν, ακονίζουν, τρυπούν, λειαινούν ή διαμορφώνουν υλικό μπορεί να προκαλέσει σκόνη και ατμούς που περιέχουν βλαβερά χημικά. Φροντίστε να μάθετε από τί αποτελείται το αντικείμενο με το οποίο εργάζεστε και φοράτε κατάλληλη μάσκα προστασίας προσώπου ή αναπνευστική μάσκα.



ΠΡΟΕΙΔΟΠΟΙΗΣΗ! Αν το μηχανήμα χρησιμοποιηθεί απρόσεχτα ή λαθεμένα μπορεί να μετατραπεί σε επικίνδυνο εργαλείο, με αποτέλεσμα σοβαρό ή ακόμη και θανάσιμο τραυματισμό του χειριστή ή άλλων ατόμων. Είναι πολύ σημαντικό να μελετήσετε και να κατανοήσετε το περιεχόμενο των οδηγιών αυτού του βιβλίου.

Ε Husqvarna Construction Products επιδιώκει τεν διαρκή βελτίωση τες κατασκευής των προϊόντων τες. Γι' αυτό ε Husqvarna διατερεί το δικαίωμα να πραγματοποιήσει αλλαγές στε κατασκευή χωρίς προεγούμενε προειδοποιέσε και χωρίς περαιτέρω δεσμεύσεις.

Όλες οι πληροφορίες και όλα τα στοιχεία σε αυτές τις οδηγίες ισχύουν μέχρι την ημερομηνία εκτύπωσης των οδηγιών αυτών.

Ατομικός προστατευτικός εξοπλισμός



ΠΡΟΕΙΔΟΠΟΙΗΣΗ! Σε οποιαδήποτε χρήση του μηχανήματος πρέπει να χρησιμοποιείτε εγκεκριμένο ατομικό προστατευτικό εξοπλισμό. Ο ατομικός προστατευτικός εξοπλισμός δεν εξουδετερώνει τον κίνδυνο τραυματισμού, παρά μειώνει τα αποτελέσματα ενός τραύματος σε περίπτωση ατυχήματος. Ζητήστε από τον έμπορο να σας βοηθήσει στην εκλογή προστατευτικού εξοπλισμού.

- Προστατευτικό κράνος
- Προστασία ακοής
- Προστατευτικά γυαλιά ή δικτυωτή μάσκα

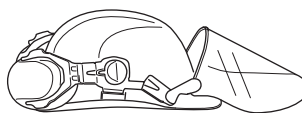

- Αναπνευστική μάσκα

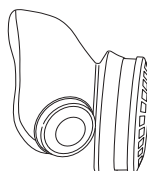

- Γερά γάντια με καλό κράτημα.

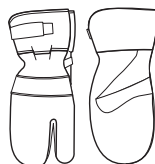

- Εφαρμοστή, ανθεκτική και άνετη επένδυση που επιτρέπει πλήρη ελευθερία κινήσεων.



- Χρησιμοποιήστε τα συνιστώμενα προστατευτικά ποδιών για το υλικό που θα κοπεί.
- Αντιολισθητικές μπότες με χαλύβδινα ψίδια



- Έχετε πάντοτε μαζί σας κιβώτιο πρώτων βοηθειών.



Προστατευτικός εξοπλισμός του μηχανήματος

Στο μέρος αυτό παρουσιάζονται τα εξαρτήματα ασφάλειας του μηχανήματος, η αποστολή τους καθώς και ο τρόπος ελέγχου και συντήρησης για την ασφαλή λειτουργία τους. Βλ. κεφ. Τι είναι τι; για να βρείτε πού είναι τοποθετημένα αυτά τα εξαρτήματα στο μηχάνημα.



ΠΡΟΕΙΔΟΠΟΙΗΣΗ! Ποτέ μην χρησιμοποιείτε ένα μηχάνημα με ελαττωματικά εξαρτήματα ασφάλειας. Ακολουθήστε τις οδηγίες ελέγχου, συντήρησης και σέρβις που παρουσιάζονται στο κεφάλαιο αυτό.

Γκάζι

Το γκάζι χρησιμοποιείται για την εκκίνηση και το σταμάτημα του μηχανήματος.

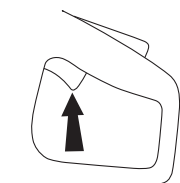

Ασφάλεια γκαζιού και βαλβίδα ΠΡΟΣ/ΑΠΟ για το νερό

Η ασφάλεια γκαζιού είναι σχεδιασμένη έτσι, ώστε να εμποδίζεται η αθέλητη ενεργοποίηση του γκαζιού. Με την ασφάλεια γκαζιού ελέγχεται επίσης και η βαλβίδα ΠΡΟΣ/ΑΠΟ για την παροχή νερού.

Όταν η ασφάλεια γκαζιού (A) πατιέται προς τα μέσα, ανοίγει η βαλβίδα νερού και ελευθερώνεται το γκάζι (B).

Όσο παραμένει πατημένο το γκάζι τόσο παραμένει πατημένη και η ασφάλεια γκαζιού και ανοιχτή η βαλβίδα νερού.

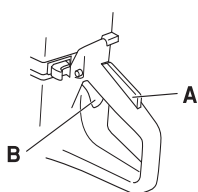

Όταν αφήσουμε ελεύθερη τη χειρολαβή, επανέρχονται και το γκάζι και η ασφάλεια γκαζιού. Αυτό ρυθμίζεται από δύο μεταξύ τους ανεξάρτητα συστήματα ελατηρίων επαναφοράς. Αυτή η θέση επιφέρει σταμάτημα του μηχανήματος και κλείδωμα του γκαζιού

Η βαλβίδα νερού επανέρχεται στη κλειστή θέση όταν αφεθεί η χειρολαβή.

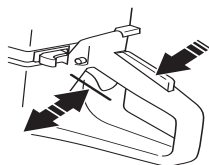

Προφυλακτήρας λεπίδας

Αυτός ο προφυλακτήρας είναι τοποθετημένος πάνω από τη λεπίδα και είναι έτσι κατασκευασμένος ώστε να εμποδίζει το εκτίναγμα τμημάτων της λεπίδας ή κομμένου υλικού προς τον χρήστη.

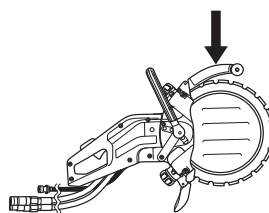

Ελεγχος, συντήρηση και σέρβις προστατευτικού εξοπλισμού του μηχανήματος



ΠΡΟΕΙΔΟΠΟΙΗΣΗ! Οποιαδήποτε συντήρηση και επισκευή του μηχανήματος απαιτεί ειδική εκπαίδευση. Αυτό ισχύει ειδικά για τον προστατευτικό εξοπλισμό του μηχανήματος. Εάν το μηχάνημα δεν είναι εντάξει σύμφωνα με κάποιον από τους παρακάτω ελέγχους, τότε πρέπει να απευθυνθείτε στον αντιπρόσωπο για το σέρβις. Η αγορά κάποιου από τα προϊόντα μας εγγυάται ότι υπάρχει διαθέσιμο έμπειρο προσωπικό για τις επιδιορθώσεις και το σέρβις. Αν το κατάστημα από όπου αγοράσατε το μηχάνημά σας δεν είναι αντιπρόσωπος του σέρβις, ζητήστε να σας δώσουν την διεύθυνση του πλησιέστερου αντιπρόσωπου για το σέρβις.

Ελεγχος της λειτουργίας εκκίνησης και σταματήματος του γκαζιού.

Βάλτε μπρος το μηχάνημα, αφήστε το γκάζι και ελέγξτε ότι σταματούν ο κινητήρας και η λεπίδα.



Ελεγχος ασφάλειας γκαζιού

Βεβαιωθείτε ότι το γκάζι είναι κλειδωμένο όταν η ασφάλεια γκαζιού είναι στην αρχική της θέση.

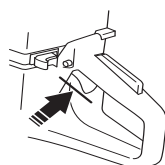

ΟΔΗΓΙΕΣ ΑΣΦΑΛΕΙΑΣ

Πιέστε την ασφάλεια γκαζιού και βεβαιωθείτε ότι επανέρχεται στην αρχική της θέση όταν την αφήνετε.

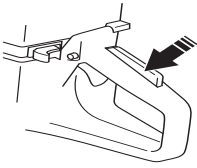

Βεβαιωθείτε ότι το γκάζι και η ασφάλεια γκαζιού κινούνται ανεμπόδιστα και ότι τα ελατήρια επαναφοράς τους λειτουργούν όπως πρέπει.

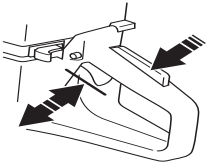

Βάλτε μπρος το μηχάνημα, αφήστε το γκάζι και ελέγξτε ότι σταματούν ο κινητήρας και η λεπίδα.

Έλεγχος του προφυλακτήρα της λεπίδας.



ΠΡΟΕΙΔΟΠΟΙΗΣΗ! Να ελέγχετε πάντοτε ότι ο προφυλακτήρας είναι σωστά τοποθετημένος πριν βάλετε σε λειτουργία το μηχάνημα. Ελέγξτε επίσης ότι η λεπίδα είναι σωστά τοποθετημένη και ότι δεν έχει φθορές. Μια φθαρμένη λεπίδα μπορεί να προκαλέσει τραυματισμούς. Βλ. τις οδηγίες στο κεφάλαιο Συναρμολόγηση.

Ελέγξτε ότι ο προφυλακτήρας δίσκου είναι ακέραιος και ότι δεν υπάρχουν ρωγμές στο υλικό ή παραμορφώσεις.

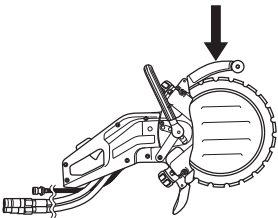

Γενικές οδηγίες ασφάλειας

- Ένα κοπτικό μηχάνημα είναι κατασκευασμένο για κοπή σκληρών υλικών, όπως πλινθοδομές. Λάβετε υπόψη σας τον αυξημένο κίνδυνο κλωστήματος κατά το κόψιμο σε μαλακά υλικά. Βλ. τις οδηγίες στο κεφάλαιο Ενέργειες αποφυγής τινάγματος.
- Μη χρησιμοποιείτε το κοπτικό εργαλείο χωρίς να έχετε διαβάσει και κατανοήσει τα περιεχόμενα του Εγχειριδίου χρήστη. Όλες οι εργασίες επισκευής, εκτός από τα σημεία που παρατίθενται στο κεφάλαιο "Επιθεώρηση, συντήρηση και επισκευή του εξοπλισμού ασφαλείας του κοπτικού εργαλείου", πρέπει να πραγματοποιούνται από έμπειρο προσωπικό επισκευής.
- Ποτέ μην χρησιμοποιείτε το μηχάνημα όταν είστε κουρασμένος, έχετε πειε αλκοόλ ή πήρατε φάρμακα που επηρεάζουν την όρασή σας, την κρίση σας ή τον έλεγχο του σώματός σας.
- Χρησιμοποιείτε ατομικό προστατευτικό εξοπλισμό. Βλ. τις οδηγίες στο κεφάλαιο Ατομικός προστατευτικός εξοπλισμός.

- Ποτέ μην χρησιμοποιείτε ένα μηχάνημα στο οποίο έγιναν τέτοιες μετατροπές, ώστε δεν είναι πια σύμφωνα με το πρωτότυπο.
- Ποτέ μην χρησιμοποιείτε ελαττωματικό μηχάνημα. Ακολουθήστε τις οδηγίες συντήρησης, ελέγχου και σέρβις αυτού του βιβλίου. Ορισμένες εργασίες συντήρησης και σέρβις πρέπει να γίνονται από ειδικευμένο προσωπικό. Βλ. τις οδηγίες στο κεφάλαιο Συντήρηση.
- Μην επιτρέπετε σε κανέναν άλλον να χρησιμοποιήσει το μηχάνημα αν δεν έχετε βεβαιωθεί ότι γνωρίζει το περιεχόμενο των οδηγιών χρήσης.

Μεταφορά και αποθήκευση

Μην αποθηκεύετε ή μεταφέρετε ποτέ το κοπτικό μηχάνημα με συναρμολογημένη τη λεπίδα πάνω του.

Φυλάγετε το κοπτικό μηχάνημα σε κλειδωμένο χώρο, μακριά από παιδιά και άσχετους.

Η λεπίδα θα αφαιρείται από το μηχάνημα μετά από κάθε χρήση και θα αποθηκεύεται σωστά. Να διατηρείτε τη λεπίδα στεγνή.

Γενικές οδηγίες εργασίας



ΠΡΟΕΙΔΟΠΟΙΗΣΗ! Αυτή η ενότητα πραγματεύεται βασικούς κανόνες ασφαλείας κατά την εργασία με κοπτικό μηχάνημα. Οι πληροφορίες που παρέχονται δεν μπορούν ποτέ να αντικαταστήσουν τις γνώσεις που κατέχει ένας επαγγελματίας από πλευρά εκπαίδευσης και πρακτικής εμπειρίας. Όταν βρίσκεστε μπροστά σε μια κατάσταση που σας κάνει αβέβαιους για τη συνεχιζόμενη χρήση, θα πρέπει να συμβουλευτείτε έναν εμπειρογνώμονα. Ελάτε σε επαφή με τον μεταπωλητή, με το συνεργείο επισκευής ή με έναν έμπειρο χειριστή κοπτικού. Να αποφεύγετε οποιαδήποτε χρήση για την οποία πιστεύετε ότι δεν έχετε τα κατάλληλα προσόντα!

Βασικοί κανόνες ασφαλείας

- Προσέξτε τον περίγυρό σας:
 - Για να βεβαιωθείτε ότι άνθρωποι, ζώα ή άλλα αντικείμενα δεν επηρεάζουν τον έλεγχο που έχετε πάνω στο μηχάνημα.
 - Για να εμποδίσετε ότι τα προαναφερόμενα δεν κινδυνεύουν να έρθουν σε επαφή με τον εξοπλισμό κοπής.
- Αποφύγετε τη χρήση σε αντίξοες καιρικές συνθήκες. Για παράδειγμα πυκνή ομίχλη, βροχή, ισχυρό άνεμο, ισχυρό ψύχος, κλπ. Η εργασία με κακές καιρικές συνθήκες είναι κουραστική και μπορεί να οδηγήσει σε επικίνδυνες καταστάσεις, πχ. ολισθηρές επιφάνειες.
- Ποτέ μην αρχίζετε τη δουλειά με το μηχάνημα, εάν ο τόπος εργασίας δεν είναι ελεύθερος και δεν έχετε εξασφαλίσει σταθερή στάση. Κοιτάξτε αν υπάρχουν εμπόδια για την περίπτωση που μετακινηθείτε ξαφνικά.

ΟΔΗΓΙΕΣ ΑΣΦΑΛΕΙΑΣ

Βεβαιωθείτε όταν εργάζεστε με το μηχάνημα ότι δεν υπάρχει υλικό που μπορεί να πέσει κάτω και να προκαλέσει τραυματισμό. Δείξτε μεγάλη προσοχή όταν εργάζεστε σε περιοχή όπου το έδαφος παρουσιάζει κλίση.

- Φροντίστε ώστε χέρια και πόδια να μην βρίσκονται κοντά στον κοπτικό εξοπλισμό όταν περιστρέφεται.
- Να κρατάτε απόσταση από τον κοπτικό εξοπλισμό όταν περιστρέφεται.
- Ο προφυλακτήρας του κοπτικού εξοπλισμού πρέπει να είναι πάντοτε στη θέση του όταν το μηχάνημα είναι σε λειτουργία.
- Βεβαιωθείτε ότι η περιοχή εργασίας είναι ικανοποιητικά φωτισμένη ώστε να δημιουργείται ασφαλής τόπος εργασίας.
- Μην μετακινείτε το μηχάνημα όταν περιστρέφεται ο κοπτικός εξοπλισμός.
- Φροντίστε να έχετε ασφαλή και σταθερή στάση εργασίας
- Ελέγχετε ότι δεν υπάρχουν σωληνώσεις ή ηλεκτρικά καλώδια στο χώρο όπου θα γίνει η κοπή.

Κοπή



ΠΡΟΕΙΔΟΠΟΙΗΣΗ! Η απόσταση ασφάλειας για το κοπτικό μηχάνημα είναι τα 15 μέτρα. Είστε υπεύθυνοι ώστε ζώα και θεατές να βρίσκονται εκτός της περιοχής εργασίας σας. Μην αρχίζετε την κοπή πριν ελευθερώσετε την περιοχή εργασίας σας και πριν αποκτήσετε σταθερό πάτημα.

Γενικά

- Ξεκινήστε το πριόνισμα πάντοτε με φουλ γκάζι.
- Κρατάτε πάντοτε το μηχάνημα σταθερό και με τα δύο σας χέρια. Κρατήστε το έτσι ώστε οι αντίχειρες και τα δάχτυλα να πιάνουν γύρω από τις χειρολαβές.

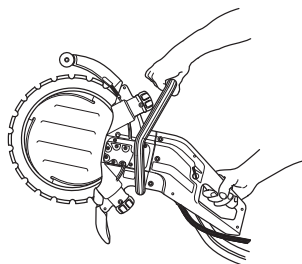

ΠΡΟΕΙΔΟΠΟΙΗΣΗ! Υπερβολική έκθεση σε κραδασμούς μπορεί να καταλήξει σε βλάβες των αιμοφόρων αγγείων ή των νεύρων σε άτομα που υποφέρουν από κυκλοφορικά προβλήματα. Καταφύγετε σε γιατρό εάν διαπιστώσετε συμπτώματα που μπορούν να οφείλονται σε υπερβολική έκθεση σε κραδασμούς. Παραδείγματα τέτοιων συμπτωμάτων είναι μούδιασμα, απώλεια αφής, γαργαλισματα, τσιμπήματα, πόνος, απώλεια σωματικής αντοχής, αλλαγή χρώματος ή υφής της επιδερμίδας. Αυτά τα συμπτώματα εμφανίζονται συνήθως στα δάχτυλα, τις παλάμες και τους καρπούς.

Τεχνική κοπής

Η τεχνική που περιγράφεται παρακάτω είναι γενικού χαρακτήρα. Να ελέγχετε τα στοιχεία για κάθε λεπίδα που αφορούν το ιδιαίτερα χαρακτηριστικά κοπής της.

- Να υποστηρίζετε το κομμάτι που πριονίζετε προβλέποντας τι μπορεί να συμβεί και αφήνοντας την τομή ανοιχτή κατά τη διάρκεια του πριονίσματος.

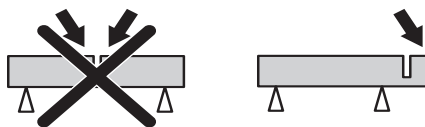

- Ελέγξτε ότι η λεπίδα δεν έρχεται σε επαφή με τίποτα όταν βάζετε μπροστά το μηχάνημα.
- Να πριονίζετε πάντοτε με φουλ γκάζι.
- Να ξεκινάτε το κόψιμο μαλακά, αφήστε το μηχάνημα να δουλέψει χωρίς να αναγκάζετε ή να πιέζετε τη λεπίδα.
- Κινήστε τη λεπίδα αργά προς τα εμπρός και προς τα πίσω για να δημιουργήσετε μια μικρή επιφάνεια επαφής μεταξύ της λεπίδας και του υλικού που θα κοπεί. Έτσι διατηρείται χαμηλή η θερμοκρασία της λεπίδας και έχουμε αποτελεσματικό κόψιμο.

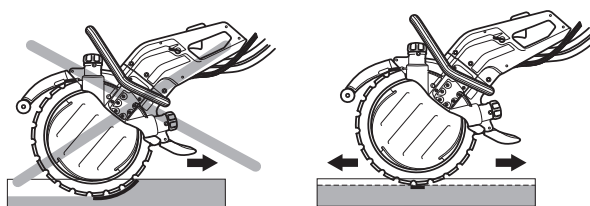

- Κατευθύνετε το μηχάνημα προς τα κάτω και στην ίδια ευθεία με τη λεπίδα. Πλαγιομετωπική πίεση μπορεί να καταστρέψει τη λεπίδα και είναι πολύ επικίνδυνη.



ΟΔΗΓΙΕΣ ΑΣΦΑΛΕΙΑΣ



ΠΡΟΕΙΔΟΠΟΙΗΣΗ! Να αποφύγετε πάση θυσία να κόψετε με τη πλευρά της λεπίδας, σίγουρα θα υποστεί ζημιά, θα σπάσει και μπορεί να προκαλέσει μεγάλες ζημιές. Χρησιμοποιείτε μόνο το τμήμα που κόβει.

Μην λυγίζετε προς τα πλάγια το κοπτικό μηχάνημα, κάτι τέτοιο μπορεί να προκαλέσει μάγκωμα ή σπάσιμο της λεπίδας με επακόλουθο τραυματισμό ατόμων.

Βάθος τομής

Το K3600 MKII μπορεί να κάνει τομές βάθους μέχρι και 260 χιλ. (10 ίντσες). Ελέγχετε καλύτερα το μηχάνημα αν κάνετε πρώτα μια τομή σήμανσης στα 50-70 χιλ. (2-3 ίντσες). Κατ' αυτό τον τρόπο μπορεί ο δίσκος νερού να εισέλθει στο κομμάτι που κόβετε και να σας υποβοηθήσει στην οδήγηση του μηχανήματος. Αν προσπαθήσετε να κόψετε σε όλο το βάθος με ένα μόνο πέρασμα, θα σας πάρει περισσότερο χρόνο. Αν δουλεύετε με περισσότερα περάσματα, 3 με 4 αν η τομή έχει βάθος 260 χιλ. (10 ίντσες), θα πάρει πιο γρήγορα.

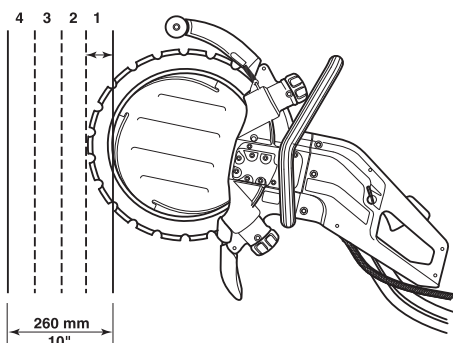

Μεγαλύτερο αντικείμενο εργασίας

Για τομή που υπερβαίνει το 1 μ.- στερεώστε μια σανίδα κατά μήκος της γραμμής που θα κοπεί. Η σανίδα λειτουργεί ως χάρακας οδηγός. Κάντε χρήση αυτού του χάρακα οδηγού για να δημιουργήσετε μια τομή σήμανσης σε όλο το μήκος της τομής, βάθους 50-70 χιλ. (2-3 ίντσες). Βγάλτε τους χάρακες οδηγούς αφού κάνετε τις τομές σήμανσης.

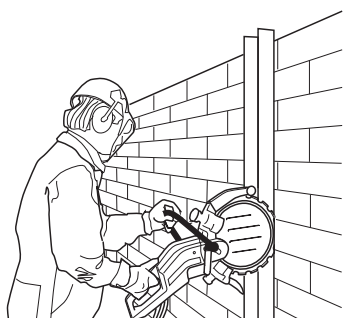

Μικρότερο αντικείμενο εργασίας

Κάντε πρώτα μια επιφανειακή τομή σήμανσης, το ανώτερο 50-70 χιλ. (2-3 ίντσες) βάθος. Κάντε μετά τις τελικές τομές.

Σειρά κοπής

Κάντε πρώτα την κάτω οριζόντια τομή. Κάντε μετά τις δυο κάθετες τομές. Αποτελειώστε με την άνω οριζόντια τομή.

Σκεφτείτε το διαχωρισμό των τεμαχίων σε ευκολοχειρίιστα κομμάτια ώστε να μπορούν να μεταφερθούν και να ανυψωθούν με ασφαλή τρόπο.

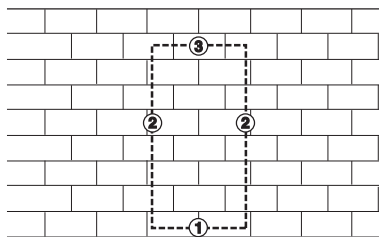

ΠΡΟΣΟΧΗ! Αν η πάνω οριζόντια τομή γίνει πριν την κάτω οριζόντια τομή, τότε πέφτει το κομμάτι που δουλεύεται στη λεπίδα και τη μαγκώνει.

Ενέργειες πρόληψης τινάγματος



ΠΡΟΕΙΔΟΠΟΙΗΣΗ! Τα τινάγματα μπορεί να παρουσιαστούν πολύ απότομα, με μεγάλη δύναμη, και να τινάξουν το πριόνι και το δίσκο κοπής προς το χειριστή. Αν ο δίσκος κοπής περιστρέφεται όταν και αν χτυπήσει πάνω στο χειριστή, μπορεί να προκληθεί σοβαρό ατύχημα, ακόμη και θανατηφόρος τραυματισμός του. Είναι απαραίτητο να κατανοήσετε γιατί προκαλούνται τα τινάγματα και πως μπορούν να αποφευχθούν με τήρηση προσεκτικότητας και σωστής τεχνικής εργασίας.

Τι είναι τινάγμα?

Τινάγμα είναι η ονομασία μιας απότομης αντίδρασης κατά την οποία κοπτικό μηχάνημα και δίσκος κοπής τινάζονται από το αντικείμενο που έχει έρθει σε επαφή με το άνω τεταρτημόριο του δίσκου, το λεγόμενο επικίνδυνο τμήμα τινάγματος.

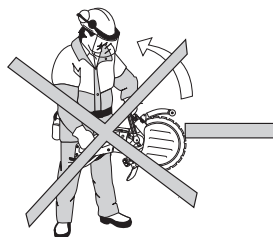

Βασικοί κανόνες

- Ποτέ μην πριονίζετε με το άνω τεταρτημόριο του δίσκου το λεγόμενο επικίνδυνο τμήμα τινάγματος.

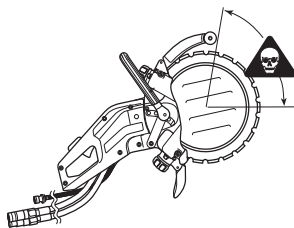

ΟΔΗΓΙΕΣ ΑΣΦΑΛΕΙΑΣ

- Κρατάτε πάντοτε το μηχάνημα σταθερό και με τα δύο σας χέρια. Κρατήστε το έτσι ώστε οι αντίχειρες και τα δάχτυλα να πιάνουν γύρω από τις χειρολαβές.

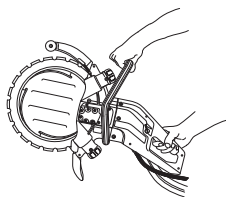

- Κρατάτε καλή ισορροπία και σταθερό πάτημα στο έδαφος.
- Να πριονίζετε πάντοτε με φουλ γκάτζι.
- Να στέκεστε σε άνετη απόσταση από το αντικείμενο εργασίας.
- Προσέξτε όταν βάζετε τον δίσκο σε υφιστάμενη εγκοπή.
- Ποτέ μη κόβετε πάνω από το ύψος των ώμων.
- Να έχετε τον νου σας για τυ-χόν μετακίνηση του υπό κατε-ργασία τεμαχίου ή για ο, τιδή-ποτε άλλο που μπορεί να συ-μβεί, που μπορεί να προκαλέ-σει κλείσιμο της τομής και εγκλωβισμό του δίσκου.



ΠΡΟΕΙΔΟΠΟΙΗΣΗ! Η κοπή πλαστικών με διαμαντολεπίδα μπορεί να προκαλέσει τίναγμα όταν το υλικό τηχθεί λόγω της θερμότητας που παράγεται κατά την κοπή και να κολλήσει στη λεπίδα.

Τράβηγμα

Τράβηγμα προς τα μέσα παρουσιάζεται όταν το κάτω μέρος του δίσκου ακινητοποιείται απότομα ή όταν συγκλίνει η τομή. (Για να το αποφύγετε, βλ. τις παρακάτω επικεφαλίδες "Βασικοί κανόνες" και "Μάγκωμα/περιστροφή")

Σύνθλιψη/περιστροφή

Το μάγκωμα συμβαίνει όταν η τομή στενεύει. Το μηχάνημα μπορεί να τραβηχτεί προς τα κάτω με μια πολύ απότομη κίνηση .

Πώς να αποφεύγετε τη σύνθλιψη

Στηρίξτε το υπό κατεργασία τεμάχιο με τέτοιο τρόπο ώστε η τομή να παραμένει ανοικτή κατά τη διάρκεια της κοπής και όταν τελειώσει η κοπή.

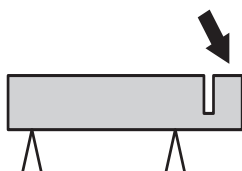

Δίσκοι διαμαντέ

Οι διαμαντένιοι δίσκοι αποτελούνται από ένα ατσαλένιο σκελετό με φέτες που περιέχουν βιομηχανικά διαμάντια.

Χρησιμοποιείτε πάντοτε ακονισμένο διαμαντέ δίσκο. Ακονίστε τη λεπίδα πριονίζοντας σε μαλακό υλικό όπως αμμόπετρα ή τούβλο.

Οι διαμαντένιοι δίσκοι κοπής υπάρχουν σε πολλές εκδόσεις ανάλογα με το βαθμό σκληρότητας. Ένας "μαλακός" διαμαντένιος δίσκος κοπής έχει ένα σχετικά μικρό όριο ζωής αλλά μεγάλη απόδοση κοπής. Χρησιμοποιείται σε σκληρά υλικά όπως σε γρανίτη και σε μπετόν. Ένας "σκληρός" διαμαντένιος δίσκος κοπής έχει μεγαλύτερο όριο ζωής, μικρότερη απόδοση κοπής και χρησιμοποιείται σε μαλακά υλικά όπως τούβλο και ασφαλτό.

Οι διαμαντέ δίσκοι χρησιμοποιούνται με πλεονέκτημα για όλους τους τείχους, σε οπλισμένο σκυρόδεμα και σε άλλα σύνθετα υλικά. Οι διαμαντέ δίσκοι δεν συνιστούνται για κοπή σε μέταλλα.

Υδροψυξη



ΠΡΟΕΙΔΟΠΟΙΗΣΗ! Να ψύχετε αδιάκοπα τις διαμαντέ λεπίδες με νερό για να εμποδίσετε υπερθέρμανση η οποία μπορεί να προκαλέσει σπάσιμο της διαμαντέ λεπίδας και αποκοπή θραυσμάτων που μπορεί να προκαλέσουν τραυματισμό.

Οι διαμαντέ λεπίδες θα πρέπει να καταβρέχονται με νερό κατά τη διάρκεια της κοπής για την ψύξη της λεπίδας και για συγκράτηση της σκόνης που δημιουργείται κατά τη διάρκεια της κοπής.

Ακόνισμα διαμαντέ δίσκων

Οι διαμαντέ δίσκοι μπορεί να στομωσουν όταν χρησιμοποιείται λανθασμένη πίεση τροφοδοσίας ή κατά την κοπή σε ορισμένα υλικά όπως σε ισχυρά οπλισμένο σκυρόδεμα Η εργασία με στομωμένη διαμαντένια λεπίδα έχει ως αποτέλεσμα υπερθέρμανση που μπορεί να προκαλέσει αποκοπή των διαμαντένιων φετών.

Ακονίστε τη λεπίδα πριονίζοντας σε μαλακό υλικό όπως αμμόπετρα ή τούβλο.

Κραδασμοί στις διαμαντέ λεπίδες

Η λεπίδα μπορεί να χάσει την κυκλικότητα της και να παράγει κραδασμούς αν υποστεί πίεση μεγαλύτερη από την κανονική.

Μια μικρότερη πίεση μπορεί να εξαλείψει τον κραδασμό. Διαφορετικά αλλάξτε λεπίδα. Η λεπίδα πρέπει να είναι ενδεδειγμένη για το υλικό που θα κοπεί.

Λειτουργία

Λόγω της μοναδικής κατασκευής του μηχανήματος, η κινητήρια δύναμη δεν μεταβιβάζεται στο κέντρο της λεπίδας. Τα δυο πέλματα των κυλίνδρων οδήγησης κινούνται στο αυλάκωμα της λεπίδας. Τα ελατήρια των κυλίνδρων οδήγησης πιέζουν τους κυλίνδρους προς τα έξω, οι οποίοι με τη σειρά τους πιέζουν την σε σχήμα V άκρη στην εσωτερική διάμετρο της λεπίδας πάνω στο αυλάκωμα σχήματος V του κινητήριου τροχού. Ο κινητήριος τροχός είναι τοποθετημένος πάνω σε άξονα που κινείται από τον υδραυλικό κινητήρα.

Αυτό επιτρέπει ένα συνολικό βάθος κοπής 260 χιλ. (10 ιντσών) με μια διαμαντέ λεπίδα 350 χιλ. (14 ιντσών).

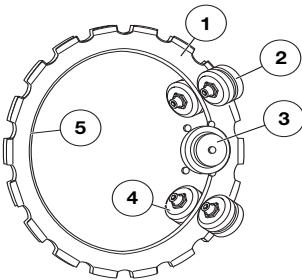

- 1 Λεπίδα
- 2 Κύλινδροι στήριξης
- 3 Τροχός κίνησης
- 4 Κύλινδροι οδήγησης
- 5 Άκρη σε σχήμα V

Βασική συντήρηση

Με την πάροδο χρήσης της λεπίδας, φθείρεται η εσωτερική της διάμετρος και το αυλάκωμα του τροχού κίνησης.

Ο δισκοκόφτης θα συνεχίζει να λειτουργεί εύρυθμα αν:

- δεν έχει φθαρεί πολύ ο τροχός κίνησης
 - A) Καινούριο
 - B) Φθαρμένο

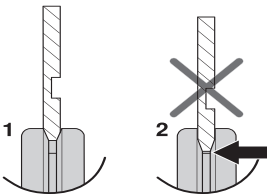

- δεν έχουν φθαρεί πολύ οι κύλινδροι οδήγησης
 - A) Καινούριο
 - B) Φθαρμένο

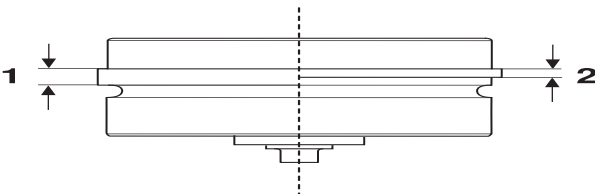

- είναι σωστή η ρύθμιση μεταξύ κυλίνδρων και λεπίδας.

Κατά τη διάρκεια ζωής της διαμαντέ λεπίδας θα πρέπει η ρύθμιση των κυλίνδρων να ελεγχθεί δυο φορές, τόσο μετά τη τοποθέτηση καινούριας λεπίδας καθώς και όταν η λεπίδα έχει αναλωθεί κατά το μισό.

Μοντάρισμα λεπίδας



ΠΡΟΕΙΔΟΠΟΙΗΣΗ! Αποσυνδέετε πάντοτε το κοπτικό μηχανήμα από την υδραυλική σύνδεση κατά τη συντήρησή του. Απρόσμενες κινήσεις της λεπίδας μπορεί να προκαλέσουν σοβαρές ζημιές.

Έχουμε στο κατάλόγο μας μια σειρά από λεπίδες για διαφορετικά υλικά. Μιλήστε με τον αντιπρόσωπο της Husqvarna σχετικά με ποια λεπίδα ταιριάζει καλύτερα στην εφαρμογή σας.

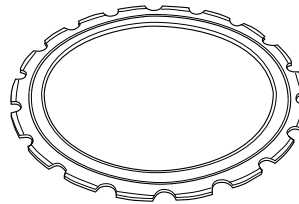

ΠΡΟΕΙΔΟΠΟΙΗΣΗ! Απαγορεύεται να κάνετε ρεκτιφιέ σε μια χρησιμοποιημένη λεπίδα. Μια χρησιμοποιημένη λεπίδα μπορεί να είναι εξασθενημένη. Μια λεπίδα που της έχει γίνει ρεκτιφιέ μπορεί να ραγίσει ή να κομματιαστεί και να προκαλέσει σοβαρό τραυματισμό στο χειριστή ή σε άλλα άτομα.



ΠΡΟΕΙΔΟΠΟΙΗΣΗ! Ελέγξτε ότι η λεπίδα δεν έχει ζημιές πριν την τοποθετήσετε στο μηχανήμα. Φθαρμένες λεπίδες μπορούν να κομματιαστούν και να προκαλέσουν σοβαρούς τραυματισμούς ατόμων.

- Καθαρίστε τυχόν βρωμιά από την επιφάνεια της λεπίδας.

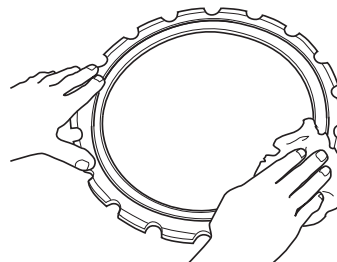

- Λύστε τους ασφαλιστικούς κοχλίες από το κάλυμμα οδηγού στήριξης.

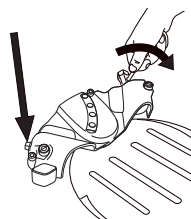

ΡΥΘΜΙΣΕΙΣ ΚΑΙ ΠΡΟΣΑΡΜΟΓΕΣ

- Στρίψτε μερικές στροφές τις ρυθμιστικές βίδες.

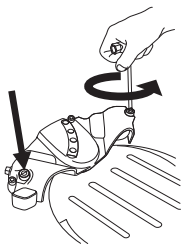

- Λύστε το πόμολο για να φύγει όλη η ένταση του ελατηρίου.

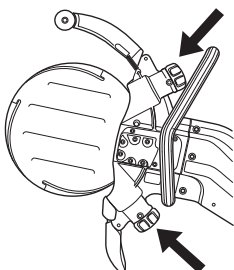

- Τραβήξτε έξω την ασφάλεια της μπροστινής χειρολαβής και βάλτε τη χειρολαβή σε θέση συντήρησης.

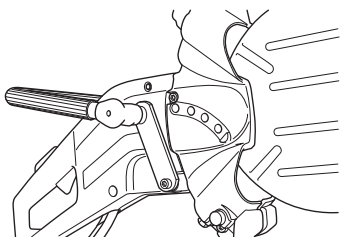

- Αφαιρέστε τις τρεις βίδες που συγκρατούν το κάλυμμα του κυλίνδρου στήριξης με ένα εξαγωνικό κλειδί 6 χιλ. και βγάλτε το κάλυμμα.

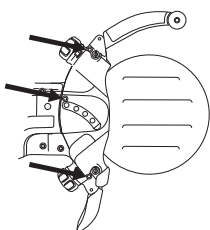

- Συναρμολογήστε τη λεπίδα.

ΠΡΟΣΟΧΗ! Η λεπίδα έχει ένα αυλάκωμα (A) στη μια πλευρά που αποτελεί αυλάκωμα οδηγό για τους κυλίνδρους στήριξης. Φροντίστε ώστε η άκρη σε σχήμα V της λεπίδας να βρεθεί στο τροχό κίνησης και το αυλάκωμα οδηγός της λεπίδας να ταιριάζει μέσα στο αντίστοιχο κύλινδρο στήριξης. Βλ. επίσης οδηγίες κάτω από την επικεφαλίδα Λειτουργία.

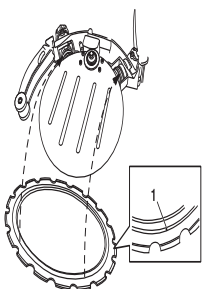

- Κατ' ανάγκη πιέστε μέσα τον κύλινδρο οδήγησης ώστε να πιάσει στο αυλάκωμα της λεπίδας.

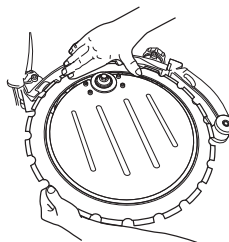

- Τοποθετήστε το κάλυμμα κυλίνδρου στήριξης και φροντίστε να βρίσκονται σωστά στα αυλακώματά τους τα πέλματα των κυλίνδρων οδήγησης. Βιδώστε μετά σφικτά τις τρεις βίδες.

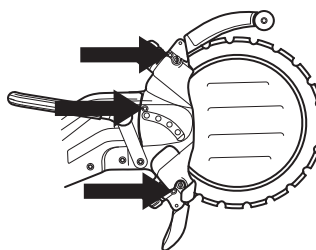

- Περιστρέψτε τη λεπίδα και φροντίστε οι κύλινδροι στήριξης να μην πιέζονται πάνω στη λεπίδα.

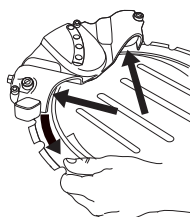

- Ρυθμίστε τις ρυθμιστικές βίδες ώστε οι κύλινδροι στήριξης να αποκτήσουν επαφή με τη λεπίδα.

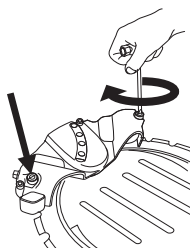

- Ρυθμίστε έτσι ώστε να συγκρατούνται εύκολα με τον αντίχειρα οι κύλινδροι στήριξης όταν περιστρέφεται η λεπίδα. Που και που ο κύλινδρος στήριξης θα ακολουθεί την λεπίδα.

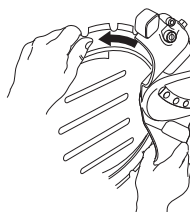

- Σφίξτε τους ασφαλιστικούς κοχλίες στο κάλυμμα κυλίνδρου στήριξης.

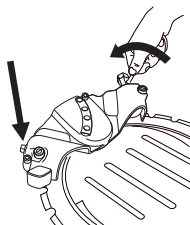

ΡΥΘΜΙΣΕΙΣ ΚΑΙ ΠΡΟΣΑΡΜΟΓΕΣ

- Περιστρέψτε τη λεπίδα και δοκιμάστε αν μπορούν ακόμη να συγκρατούνται με τον αντίχειρα οι κύλινδροι, όταν περιστρέφεται η λεπίδα.

ΠΡΟΣΟΧΗ! Το μηχάνημα πρέπει να βρίσκεται σε όρθια θέση. Αν το μηχάνημα είναι πλάγια, το βάρος της λεπίδας κάνει δύσκολη την απόκτηση μιας σωστής ρύθμισης.

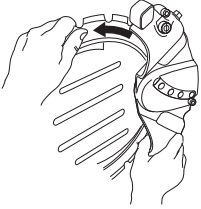

- Σφίξτε καλά τα τιμόνια και το μηχάνημα είναι έτοιμο για χρήση.

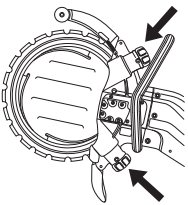

Υδραυλικοί σωλήνες



ΠΡΟΕΙΔΟΠΟΙΗΣΗ! Το μηχάνημα κοπής δεν πρέπει να συνδέεται σε υδραυλική πίεση που να υπερβαίνει τα 150 bar (3000 psi).

- Πριν συνδέσετε τις σωληνώσεις: Φροντίστε να είναι καθαρές οι συνδέσεις, και στο μηχάνημα και στις σωληνώσεις.
- Συνδέστε το υδραυλικό λάστιχο (A) από το υδραυλικό σύστημα στη θηλυκή σύνδεση πάνω στο μηχάνημα.
- Συνδέστε το άλλο υδραυλικό λάστιχο (B) στην αρσενική σύνδεση. Αυτό το λάστιχο οδηγεί το λάδι πίσω στο δοχείο του.

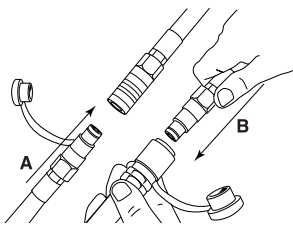

ΠΡΟΣΟΧΗ! Δύο σετ σωληνώσεων μπορούν να συνδεθούν αν χρειαστεί μήκος σωληνώσεως πάνω από 18 μέτρα. Μην συνδέετε πάνω από δυο σετ καθώς οι συνδέσεις μπορεί να προκαλέσουν πολύ μεγάλη απώλεια ισχύος. Βλ. 'Τεχνικά στοιχεία'.

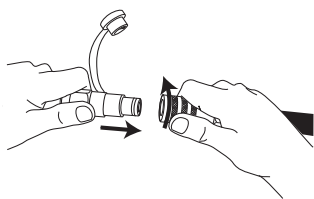

ΠΡΟΣΟΧΗ! Φροντίστε ώστε να μην αποσυνδέονται κατά λάθος οι σωληνώσεις με το να στρίβετε τις ασφάλειες στις συνδέσεις στη θέση ασφάλισης πριν χρησιμοποιείτε το μηχάνημα.



ΠΡΟΕΙΔΟΠΟΙΗΣΗ! Όταν το μηχάνημα βρίσκεται σε λειτουργία, οι σωληνώσεις υπόκεινται σε πάρα πολύ μεγάλη πίεση. Μην προσπαθήσετε να συνδέσετε ή να αποσυνδέσετε σωληνώσεις όταν είναι σε λειτουργία το υδραυλικό σύστημα. Κάτι τέτοιο μπορεί να προκαλέσει σοβαρό ατομικό τραυματισμό.

Λάστιχο νερού

Συνδέστε το λάστιχο νερού στη παροχή νερού. Η ροή του νερού ενεργοποιείται ανοίγοντας τη βαλβίδα διακοπής. Ελάχιστη ροή νερού: 4 λίτρα/λεπτό Προσέξτε ότι το στόμιο του σωλήνα του μηχανήματος είναι εφοδιασμένο με ένα φίλτρο.

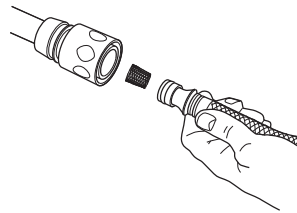

Παροχή νερού

Όταν πατιέται μέσα η ασφάλεια γκαζιού (A), ανοίγει η βαλβίδα νερού.

Η βαλβίδα νερού παραμένει ανοιχτή και η ασφάλεια γκαζιού (A) παραμένει πατημένη όσο διάστημα πατιέται και το γκάζι (B).

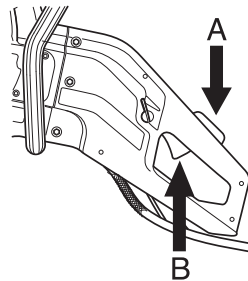

Δοσολογία νερού

Η ροή του νερού κατά τη διάρκεια της λειτουργίας μπορεί να ρυθμιστεί με τον αντίχειρα.

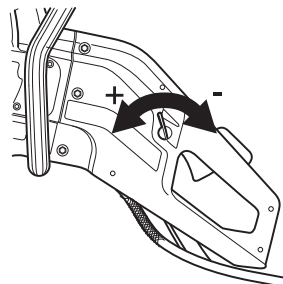

Απαιτείται πλούσια ροή νερού για μέγιστη διάρκεια ζωής της λεπίδας.

ΠΡΟΣΟΧΗ! Η πίεση και η ροή του νερού είναι άκρως σημαντικά για τη ψύξη και τη διάρκεια ζωής της λεπίδας. Ανεπαρκής ψύξη μικραίνει τη διάρκεια ζωής κυλίνδρων στήριξης, κυλίνδρων οδήγησης, τροχού κίνησης και της λεπίδας.

Ξεκίνημα και σταμάτημα



ΠΡΟΕΙΔΟΠΟΙΗΣΗ! Πριν την εκκίνηση πρέπει να προσέξετε τα ακόλουθα:

Φροντίστε να στέκεστε σταθερά και η λεπίδα να μην έρχεται σε επαφή με τίποτα.

Κρατήστε άσχετα προς την εργασία άτομα ή ζώα μακριά από την περιοχή εργασίας.

Ελέγξτε ότι η πηγή τροφοδοσίας που θα χρησιμοποιηθεί (υδραυλική μονάδα) παρέχει κατάλληλη ροή και πίεση λαδιού.

Εκκίνηση

- Πιάστε τη μπροστινή χειρολαβή με το αριστερό σας χέρι.

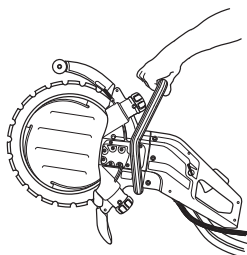

- Πιάστε την πίσω χειρολαβή με το δεξιό σας χέρι. Όταν πιάσετε την πίσω χειρολαβή ελευθερώνεται η ασφάλεια γκαζιού.

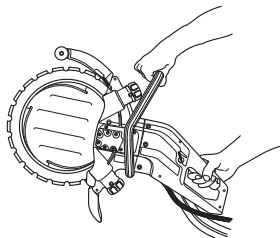

Σταμάτημα

Ο κινητήρας σταματάει με την απελευθέρωση του διακόπτη ρεύματος .

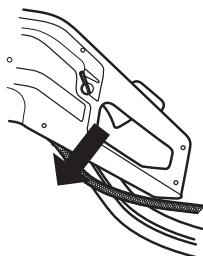

Συντήρηση

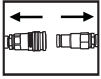

ΠΡΟΕΙΔΟΠΟΙΗΣΗ! Να αποσυνδέετε πάντοτε το μηχάνημα από τους υδραυλικούς σωλήνες πριν από έλεγχο και/ή συντήρηση.

Αποσυναρμολόγηση πλήρους κυλίνδρου οδήγησης

- Βγάλτε το κάλυμμα κυλίνδρου στήριξης.

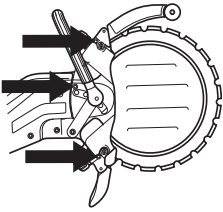

- Βγάλτε έξω τη λεπίδα.

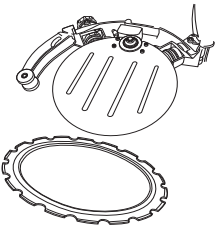

- Ξεβιδώστε το πόμολο. Στρίψτε πρώτα το πόμολο δυο στροφές μέχρι να νιώσετε μια αντίσταση. Ο κύλινδρος οδήγησης ακολουθεί έξω το πόμολο και σταματά όταν νιώσετε μια αντίσταση.

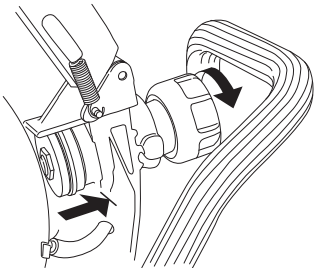

Ο κύλινδρος οδήγησης είναι τοποθετημένος μέσα στο πόμολο. Για να βγάλετε εντελώς το κύλινδρο οδήγησης στρίβετε ακόμη το πόμολο μέχρι να βγει εντελώς.

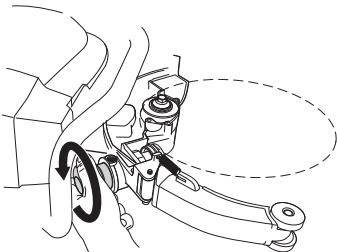

- Ο κύλινδρος οδήγησης μπορεί τώρα να τραβηχτεί έξω από το πλαίσιο.

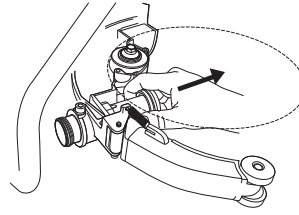

Συναρμολόγηση πλήρους κυλίνδρου οδήγησης

- Βιδώστε το πόμολο στο πάτο και μετά λύστε το 2 στροφές.

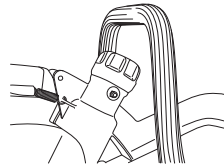

- Βάλτε μέσα στο πλαίσιο το κύλινδρο οδήγησης.

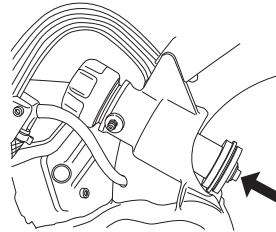

- Πιέστε μετά για να πιάσει το κύλινδρο οδήγησης στο πόμολο.

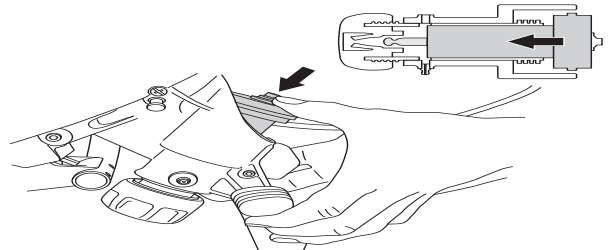

Λιπάνετε με γράσο τη θήκη του κυλίνδρου οδήγησης. Συνδέστε το σωληνάριο γράσου στα στόμια λίπανσης (A) και αντλήστε μέσα γράσο μέχρι να βγει καθαρό γράσο από την οπή υπερχειλίσης (B).

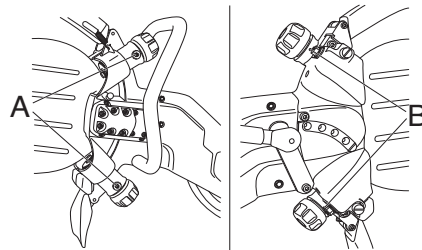

- Τοποθετήστε τη λεπίδα. Βλ. επικεφαλίδα Μοντάρισμα λεπίδας.

Σημαντικές παρατηρήσεις:

- Οι κύλινδροι στήριξης δεν κατευθύνουν τη λεπίδα.
- Λανθασμένη ρύθμιση μπορεί να προκαλέσει ζημιές στη λεπίδα.

ΣΥΝΤΗΡΗΣΗ

- Αν η λεπίδα περιστρέφεται αργά ή σταματά, διακόψτε αμέσως το κόψιμο και αναζητήστε το λάθος.

Τροχός κίνησης

- 1 Ασφαλίστε τον άξονα με το κουμπί ασφαλείας. Βλ. οδηγίες κάτω από την επικεφαλίδα Πως λέγεται αυτό.
- 2 Λύστε τη κεντρική βίδα και βγάλτε έξω τη πλάκα.

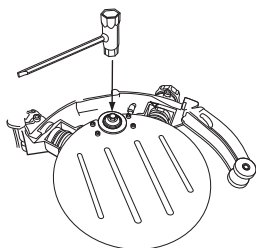

- 3 Τώρα μπορείτε να βγάλετε το τροχό κίνησης.

ΠΡΟΣΟΧΗ! Αλλάξτε τροχό κίνησης όταν τοποθετείτε καινούργια λεπίδα. Ένας φθαρμένος τροχός κίνησης μπορεί να προκαλέσει ολίσθημα και ζημιά της λεπίδας.

Ανεπαρκής ροή νερού μειώνει δραστικά τη μήκος ζωής του τροχού κίνησης.

Αντικατάσταση κυλίνδρων στήριξης/ κυλίνδρων οδήγησης

- Βγάλτε το κάλυμμα κυλίνδρου στήριξης.

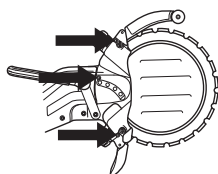

- Ελέγξτε τη φθορά στους κυλίνδρους.
- Χρησιμοποιήστε κλειδί 19 χιλ. και εξαγωνικό κλειδί 5 χιλ. για να αλλάξετε τους κυλίνδρους.

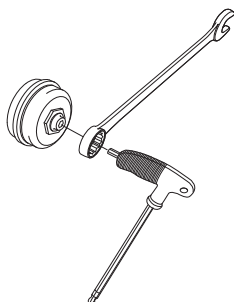

Πριν γίνει η τοποθέτηση των καινούριων κυλίνδρων θα πρέπει να λιπανθεί το εσωτερικό τους με γράσο.

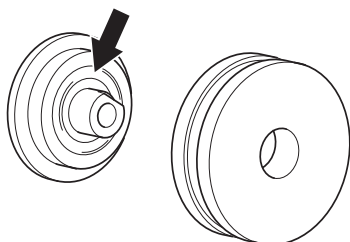

- Αλλάξτε κυλίνδρους οδήγησης όταν τα πέλματα των κυλίνδρων έχουν φαγωθεί μέχρι τη μέση.

A) Καινούριο

B) Φθαρμένο

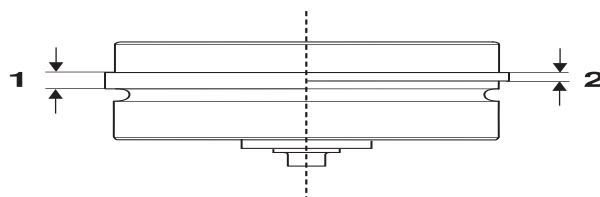

- Αλλάξτε κυλίνδρους στήριξης όταν η επιφάνεια κύλισης είναι επίπεδη, (ή) όταν έχει εξαφανιστεί το αυλάκωμα στην επιφάνεια κύλισης.

A) Καινούριο

B) Φθαρμένο

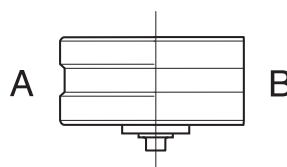

Όταν γίνεται αντικατάσταση φθαρμένων κυλίνδρων με καινούργια, αυτά πρέπει να ρυθμιστούν με τη λεπίδα. Βλ. οδηγίες κάτω από την επικεφαλίδα Ρυθμίσεις και Προσαρμογές.

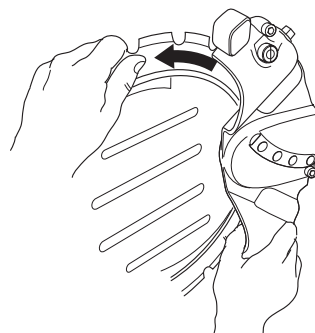

Ρεκτιφιέ Λεπίδας



ΠΡΟΕΙΔΟΠΟΙΗΣΗ! Οι λεπίδες δίσκων κοπής δεν επιδέχονται ρεκτιφιέ. Εξαιτίας τες κατασκευής τες μια στεφανωτή λεπίδα είναι εκτεθειμένη σε διαφορετικές εντάσεις από μια εκκεντροφόρα διαμαντέ λεπίδα 14 ιντσών. Κατά πρώτο λόγο ο κινητήριος τροχός κινείται στεν εσωτερική διάμετρο τες λεπίδας έτσι ώστε οι επιφάνειες του κινητήριου τροχού και τες λεπίδας να υπόκεινται σε φθορά. Το κεντρικό τμήμα τες λεπίδας λεπταίνει και φαρδαινεί ε οδηγεί τες, πράγμα που εμποδίζει τε λεπίδα να κινεθεί από τον τροχό. Κατά δεύτερο λόγο ε λεπίδα επιδέχεται πίεση από τους κυλίνδρους και από το ίδιο το κόψιμο αν δεν στέκεται εντελώς ίσια. Συσσωρεύονται πιέσεις σε λεπίδα έως ότου ραγίσει ή σπάσει αν έχει υποστεί ρεκτιφιέ. Μια σπασμένη λεπίδα μπορεί να προκαλέσει σοβαρό τραυματισμό του χειριστή ή άλλων ατόμων. Γι[rsquor] αυτό το λόγο ε Husqvarna δεν εγκρίνει το ρεκτιφιέ στεφανωτών λεπίδων. Απευθυνθείτε στον αντιπρόσωπο τες Husqvarna για οδεγίες.

Σύνδεσμοι

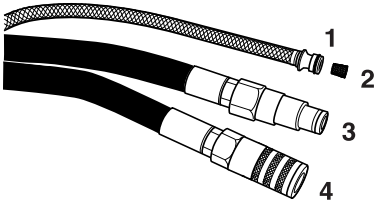

- 1 Νερό
- 2 Φίλτρο νερού
- 3 Επιστροφή
- 4 Πίεση

ΣΗΜΑΝΤΙΚΟ! Αν ο σύνδεσμος είναι βρώμικος μπορεί να εισέλθει βρωμιά στο λάδι και να προκαλέσει αυξημένη φθορά σε υδραυλικό κινητήρα, σε υδραυλική αντλία, σε βαλβίδες, κλπ. Μπορεί επίσης να εμποδίσει το σύνδεσμο να γίνει στεγανός.

Να καθαρίζετε πάντα τα τους συνδέσμους πριν κάνετε σύνδεση με το υδραυλικό σύστημα και με το μηχάνημα. Βεβαιωθείτε ότι το κλειδίωμα είναι ευκολοκίνητο.

Καθαρίστε το φίλτρο νερού αν χρειάζεται.

Υδραυλικό σωλήνες

Ελέγχετε τις υδραυλικές σωληνώσεις σε καθημερινή βάση πριν κάνετε χρήση του μηχανήματος. Σκασμένα, λυγισμένα ή εξασθενημένα λάστιχα πρέπει να αντικαθίστανται.

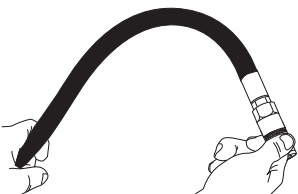

ΣΥΝΤΗΡΗΣΗ

Πρόγραμμα συντήρησης

ΠΡΟΣΟΧΗ! Το πρόγραμμα βασίζεται σε καθημερινή χρήση του εξοπλισμού.

	Καθημερινά	Δύο φορές την εβδομάδα
Κύλινδροι στήριξης και κύλινδροι οδήγησης		
Ελέγξτε τη φθορά των κυλίνδρων στήριξης.		X
Ελέγξτε τη φθορά των κυλίνδρων οδήγησης.	X	
Γρασάρετε τους κυλίνδρους οδήγησης.	X	
Υδραυλικό σύστημα		
Ελέγξτε τις υδραυλικές σωληνώσεις.	X	
Ελέγξτε και καθαρίστε τα ακροφύσια νερού	X	
Σύστημα μετάδοσης κίνησης		
Ελέγξτε την κατάσταση του τροχού κίνησης.		X
Σύστημα νερού		
Ελέγξτε και καθαρίστε τα ακροφύσια νερού στο δίσκο νερού.		X
Επιθεωρήστε το μοχλό ρύθμισης του νερού.		X
Ελέγξτε το φίλτρο στο σύνδεσμο νερού.		X
Λεβιές		
Ελέγξτε τη λειτουργία του λεβιέ.	X	
Λεπίδα		
Ελέγξτε την κατάσταση του προστατευτικού καλύμματος της λάμας.	X	
Ελέγξτε το δίσκο νερού.		X

Λεπίδες που ανταποκρίνονται με την EN13236

Το Husqvarna K3600 MKII ανταποκρίνεται αποκλειστικά με 98/37/EE και EN13236 μαζί με τις παρακάτω αναφερόμενες λεπίδες:

Τύπος	Διάμετρος, χιλ.
Husqvarna	
PXR XX	350
ELR XX (5,6 / ,220)	350
SLR XX	350
R550-0355 (5,6 mm)	350
R530-0355	350
R510-0355 (5,6 mm)	350

Σημ.: Οι λεπίδες υπάρχουν με διαφορετικούς βαθμούς σκληρότητας για διαφορετικά υλικά, πράγμα που αναφέρεται με δύο αριθμούς, XX.

ΑΝΑΖΗΤΗΣΗ ΣΦΑΛΜΑΤΩΝ

Μηχανικά

Σύμπτωμα	Πιθανή αιτία
Η λεπίδα δεν περιστρέφεται.	Η ροδέλα δεν είναι αρκετά σφιγμένη. Η λεπίδα δεν είναι σωστά συναρμολογημένη πάνω στους κυλίνδρους οδήγησης. Οι κύλινδροι είναι σφιγμένοι πάρα πολύ. Τυχόν λανθασμένη σύνδεση σωλήνα στο υδραυλικό σύστημα.
Η λεπίδα περιστρέφεται πολύ αργά.	Τυχόν λανθασμένη σύνδεση σωλήνα στη πηγή μετάδοσης κίνησης ή άλλο υδραυλικό πρόβλημα. Η ροδέλα δεν είναι αρκετά σφιγμένη. Φθαρμένος τροχός κίνησης. Η εσωτερική διάμετρος της λεπίδας σε σχήμα V είναι φθαρμένη. Τα ελατήρια στους κυλίνδρους οδήγησης είναι εξασθενημένα. Βρώμικη βαλβίδα υπερπίεσης στο υδραυλικό σύστημα. Το πόμολο βαλβίδας στο υδραυλικό κινητήρα δεν μετακινείται στη σωστή απόσταση. Σφάλμα στα ρουλεμάν των κυλίνδρων. Ανεπαρκής ροή λαδιού, ελέγξτε τη ροή του υδραυλικού λαδιού.
Η λεπίδα βγαίνει από τη θέση της.	Πολύ χαλαρή ρύθμιση των κυλίνδρων. Φθαρμένοι κύλινδροι οδήγησης. Η λεπίδα δεν είναι σωστά συναρμολογημένη πάνω στους κυλίνδρους οδήγησης. Λεπίδα με ζημιές.
Η λεπίδα πετσικάρει.	Οι κύλινδροι είναι σφιγμένοι πάρα πολύ. Υπερθερμασμένη λεπίδα.
Γίνεται αποκόλληση φέτας.	Λεπίδα λυγισμένη, γυρισμένη ή κακομεταχειρισμένη.
Η λεπίδα κόβει πολύ αργά.	Λάθος λεπίδα για το τρέχων υλικό. Ελέγξτε ότι φτάνει στη λεπίδα η σωστή ποσότητα νερού.
Η λεπίδα ολισθαίνει.	Οι κύλινδροι οδήγησης δεν κινούνται ελεύθερα μέσα-έξω. Ένας κύλινδρος που δεν κινείται ελεύθερα, δεν μπορεί να πιέσει αρκετά δυνατά τη λεπίδα πάνω στον τροχό κίνησης. Φθαρμένος τροχός κίνησης. Λιπαντικό υλικό και νερό λιγότερο του κανονικού αυξάνουν τη φθορά του τροχού κατά το κόψιμο. Φθαρμένο πέδιλο κυλίνδρου οδήγησης. Αν έχει φθαρεί πάνω από το μισό πλάτος του πέδιλου, η λεπίδα ολισθαίνει. Φθαρμένο αυλάκωμα λεπίδας και εσωτερική άκρη. Προκαλούμενο από ελλιπή κατάβρεξη λιπαντικού υλικού και/ή από φθαρμένο τροχό κίνησης που προκαλεί ολίσθηση της λεπίδας.

ΤΗΧΝΙΚΑ ΣΤΟΙΧΗΙΑ

Τεχνικά στοιχεία	K3600 MKII
Διάμετρος λάμας, mm/ίντσες	350/14"
Βάθος κοπής, χιλ./ίντσες	260/10"
Μέγιστη ταχύτητα περιφέρειας, μέτρα/δευτερόλεπτο / σ.α.λ.	55/3000
Μέγιστες στροφές κινητήρα, σ.α.λ.	17000
Υδραυλικός κινητήρας	Κινητήρας γρاناζωτής ζεύξης (ανοιχτή έκκεντρη βαλβίδα)
Μέγιστη υδραυλική πίεση, bar/ (psi)	150 / 2200
Ροή λαδιού, ελάχιστη-μέγιστη, λίτρα/λεπτό	35-42
Ύψος, χιλ./ίντσες	410
Μήκος χιλ./ίντσες	715
Πλάτος, χιλ. /ίντσες	260
Βάρος, άνευ λάμας, κιλά	8,3
Βάρος, στεφανωτή λάμα, κιλά	0,8
Προδιαγραφές υδραυλικού λαδιού*	150 VG 32 (10W)**
Θερμοκρασία λαδιού (σε λειτουργία), °C	60
Κατανάλωση νερού λίτρα/λεπτό	4
Υδραυλικές συνδέσεις	1/2" FF σύμφωνα με HTMA-sta. (σπείρωμα 3/8")

*Συνιστούμε τη χρήση εγκεκριμένου υδραυλικού λαδιού φιλικού προς το περιβάλλον.

**Σε υψηλότερη θερμοκρασία περιβάλλοντος χρησιμοποιήστε λάδι με μεγαλύτερη ρευστότητα.

Ηκπομπές θορύβου (βλ.σεμ. 1)

Μετρημένη ηχητική στάθμη σε dB(A)	110
Ηγγυημένη ηχητική στάθμη L_{WA} dB(A)	111

Στάθμες θορύβου (βλ. σεμ. 2)

Ισοδύναμη εχρητική πίεση στο αυτί του χειριστή, dB(A)	99
-------------------------------------------------------	----

Στάθμες κραδασμών (βλ. σεμ. 3)

Μπροστινή χειρολαβή, m/s^2	4,3
Πίσω χειρολαβή, m/s^2	6,0

Σεμείωση 1: Ηκπομπή θορύβου προς το περιβάλλον μετρήθηκε ως ισχύς ήχου (L_{WA}) σύμφωνα με την Οδγία ΗΚ 2000/14/ΗΚ.

Σεμείωση 2: Ηπίπεδο θορύβου σύμφωνα με το πρότυπο EN 792-7/A1. Τα καταγεγραμμένα στοιχεία για τη στάθμη πίεσης θορύβου έχουν μία τυπική στατιστική διασπορά (τυπική απόκλιση) της τάξης του 1.0 dB(A).

Σεμείωση 3: Ηπίπεδο κραδασμών σύμφωνα με το πρότυπο EN 792-7/A1. Τα καταγεγραμμένα στοιχεία για τη στάθμη κραδασμών έχουν μία τυπική στατιστική διασπορά (τυπική απόκλιση) της τάξης του 1 m/s^2 .

Ηπιμήκυνση υδραυλικών σωληνώσεων

Κατά την προέκταση υδραυλικών σωληνώσεων πρέπει να μεγαλώσει η εσωτερική διάμετρος του σωλήνα σύμφωνα με τον πίνακα για να αντιμετωπιστεί η απώλεια ισχύος.

Προέκταση, μέτρα	Εσωτερική διάμετρος υδραυλικών σωληνώσεων, ίντσες
Πίεση έως 30 m	1/2
30-45	5/8
45-100	3/4

ΤΕΧΝΙΚΑ ΣΤΟΙΧΗΙΑ

Δήλωση συμμόρφωσης ΕΕ

(Ισχύει μόνο για την Ευρώπη)

Εμείς, **Husqvarna AB**, SE 561 82 Huskvarna, ΣΟΥΗΔΙΑ, Τηλ. +46 36 146500 δηλώνουμε με αποκλειστική μας ευθύνη ότι το προϊόν:

Περιγραφή	Φορητό μηχάνημα κοπής
Επωνυμία	HUSQVARNA
Τύπος / Μοντέλο	K 3600 MKII
Αναγνώριση	Αριθμοί σειράς με ημερομηνία από το 2018 και έπειτα

συμμορφώνεται πλήρως με τις ακόλουθες οδηγίες και τους κανονισμούς της ΕΕ:

Οδηγία/Κανονισμός	Περιγραφή
2006/42/EK	"σχετικά με τα μηχανήματα"

και ότι τα εναρμονισμένα πρότυπα ή/και οι τεχνικές προδιαγραφές εφαρμόζονται ως ακολούθως.

EN ISO 12100:2010
EN ISO 11148-7:2012
EN ISO 4413:2010

Partille, 3 Μαΐου 2018

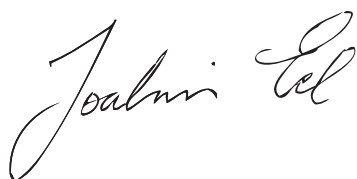

Joakim Ed

Διευθυντής Παγκόσμιας Έρευνας & Ανάπτυξης

Υπεύθυνος για την τεχνική τεκμηρίωση



Αρχικές οδηγίες



1153345-71

2018-05-03 rev2