

Bruksanvisning **K 3600 MKII**

Les nøye gjennom bruksanvisningen og forstå innholdet før du bruker maskinen.



Norwegian

SYMBOLFORKLARING

Symbolforklaring

ADVARSEL! Hvis maskinen brukes uforsiktig eller feilaktig, kan den være et farlig redskap som kan forårsake alvorlige skader eller dødsfall for brukeren eller andre.



Les nøye gjennom bruksanvisningen og forstå innholdet før du bruker maskinen.



Bruk alltid:

- Godkjent vernehjelm
- Godkjent hørselsvern
- Vernebriller eller visir
- Pustemaske



Dette produktet er i overensstemmelse med gjeldende CE-direktiv.



Øvrige symboler/klistremerker angitt på maskinen gjelder spesifikke krav for sertifiseringer på visse markeder.

Kople alltid maskinen fra hydraulikkslangene før kontroll og/eller vedlikehold av maskinen.

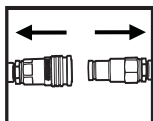

Bruk alltid godkjente vernehansker.



Regelmessig renhold er nødvendig.

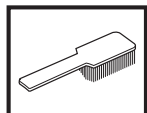

Visuell kontroll.



Vernebriller eller visir må benyttes.



INNHold

Innhold

SYMBOLFORKLARING

Symbolforklaring	2
------------------------	---

INNHold

Innhold	3
---------------	---

HVA ER HVA?

Hva er hva på motorkapperen?	4
------------------------------------	---

SIKKERHETSINSTRUKSJONER

Tiltak før bruk av ny motorkapper	5
---	---

Personlig verneutstyr	5
-----------------------------	---

Maskinens sikkerhetsutstyr	5
----------------------------------	---

Kontroll, vedlikehold og service av maskinens sikkerhetsutstyr	6
---	---

Generelle sikkerhetsinstruksjoner	7
---	---

Generelle arbeidsinstruksjoner	7
--------------------------------------	---

INNSTILLINGER OG JUSTERINGER

Drift	10
-------------	----

Montering av skive	10
--------------------------	----

Hydraulikkslanger	12
-------------------------	----

Vannslange	12
------------------	----

Vanntilførsel	12
---------------------	----

Vandoserer	12
------------------	----

START OG STOPP

Start og stopp	13
----------------------	----

VEDLIKEHOLD

Vedlikehold	14
-------------------	----

Demontering av komplett styrerull	14
---	----

Montering av komplett styrerull	14
---------------------------------------	----

Drivhjul	14
----------------	----

Bytte av støtteruller/styreruller	15
---	----

Reomlegging av skiven	15
-----------------------------	----

Koplinger	15
-----------------	----

Hydraulikkslanger	15
-------------------------	----

Vedlikeholdsskjema	16
--------------------------	----

Skiver i overensstemmelse med EN13236	16
---	----

FEILSØKING

Mekanikk	17
----------------	----

TEKNISKE DATA

Forlengelse av hydraulikkslanger	18
--	----

EF-erklæring om samsvar	19
-------------------------------	----

HVA ER HVA?

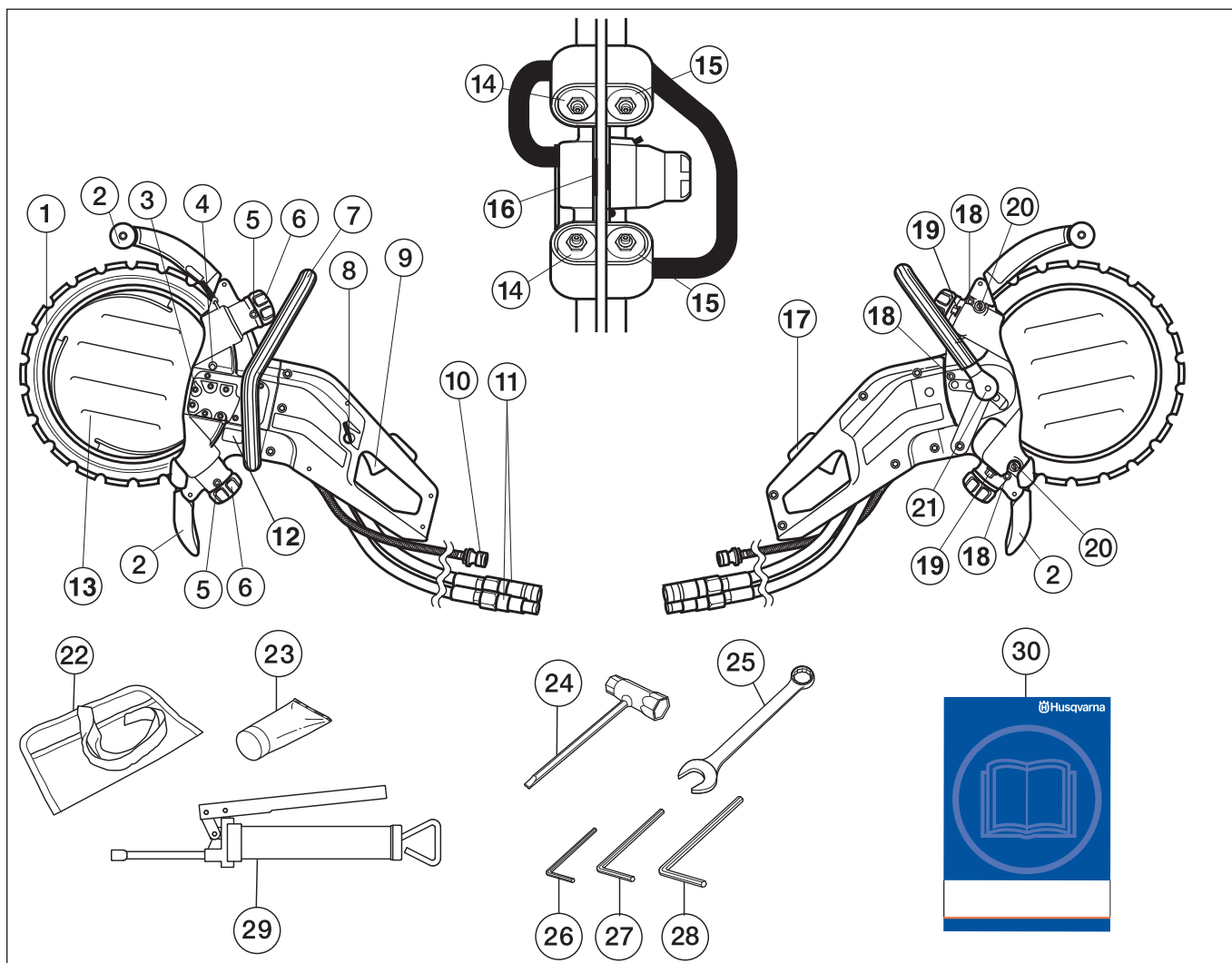

Hva er hva på motorkappen?

- | | | | |
|----|---------------------------------|----|--|
| 1 | Diamantskive | 16 | Drivhjul |
| 2 | Klingevern/sprutbeskyttelse | 17 | Pådragssperre og PÅ/AV-ventil for vann |
| 3 | Hydraulikkmotor | 18 | Dekselskruer |
| 4 | Sperreknapp for drivhjul | 19 | Låsemutre for støtterullene |
| 5 | Smørenipler | 20 | Stilleskruer |
| 6 | Ratt for styreruller | 21 | Sperreknapp for det fremre håndtaket |
| 7 | Fremre håndtak (justerbart) | 22 | Verktøyveske |
| 8 | Vannjusteringsregulering | 23 | Lagerfett |
| 9 | Pådrag | 24 | Kombinøkkel |
| 10 | Vanntilkopling | 25 | 19 mm kombinasjonsnøkkel |
| 11 | Koplinger for hydraulikkslanger | 26 | 4 mm unbrakonøkkel |
| 12 | Typeskilt | 27 | 5 mm unbrakonøkkel |
| 13 | Vannskive | 28 | 6 mm unbrakonøkkel |
| 14 | Støtteruller | 29 | Fettpresse |
| 15 | Styreruller | 30 | Bruksanvisning |

SIKKERHETSINSTRUKSJONER

Tiltak før bruk av ny motorkapper

- Dette er en hydraulisk drevet motorkapper, beregnet for frihåndskapping. Maskinen skal koples til et hydraulikkaggregat som har en oljetilførsel på 35-42 liter/min og et maksimalt trykk på 150 bar
- Les nøye gjennom bruksanvisningen.
- Kontroller kalppskivens montering, se kapitlet 'Montering'.

La din Husqvarna-forhandler kontrollere motorkapperen og foreta nødvendige innstillinger og reparasjoner.



ADVARSEL! Maskinens opprinnelige konstruksjon må ikke under noen omstendighet endres uten produsentens tillatelse. Bruk alltid originalt tilleggsutstyr. Uautoriserte endringer og/eller tilleggsutstyr kan medføre alvorlige skader eller dødsfall for brukeren eller andre.



ADVARSEL! Bruk av produkter som skjærer, sliper, borer, finsliper eller former materialer, kan generere støv og damp som kan inneholde skadelige kjemikalier. Finn ut beskaaffelsen av materialet du arbeider med og bruk egnet ansikts- eller pustemaske.



ADVARSEL! En motorkapper som brukes skjødesløst eller galt kan være et farlig redskap som kan forårsake alvorlige, til og med livstruende skader. Det er meget viktig at du leser og forstår innholdet i denne bruksanvisningen.

Husqvarna Construction Products etterstreber å forbedre produktene konstruksjon løpende. Husqvarna forbeholder seg derfor retten til å innføre konstruksjonsendringer uten varsel og ytterligere forpliktelser.

All informasjon og alle data i denne bruksanvisningen var gjeldende den dato da denne bruksanvisningen ble levert til trykking.

Personlig verneutstyr



ADVARSEL! Ved all bruk av maskinen skal det brukes godkjent personlig verneutstyr. Personlig verneutstyr eliminerer ikke skaderisikoen, men det reduserer virkningen av en skade hvis ulykken skulle være ute. Be forhandleren om hjelp ved valg av utstyr.

- Vernehjelm
- Hørselsvern
- Vernebriller eller visir

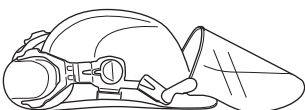

- Pustemaske

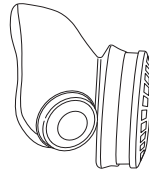

- Kraftige gripesikre hansker.

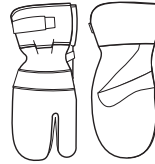

- Etersittende, kraftige og komfortable klær som tillater full bevegelsesfrihet.



- Bruk benbeskyttelse som anbefales for det materialet som kappes.

- Støvler med ståltupp og skliskikker såle



- Førstehjelpsutstyr må alltid finnes for hånden.



Maskinens sikkerhetsutstyr

I dette avsnittet forklares hvilket sikkerhetsutstyr maskinen er utstyrt med, hvilken funksjon det har og hvordan man utfører kontroll og vedlikehold for å være sikker på at utstyret fungerer. Se kapitlet Hva er hva? for å se hvor disse delene er plassert på din maskin.



ADVARSEL! Bruk aldri en maskin med defekte sikkerhetsdetaljer. Følg de kontroll-, vedlikeholds og serviceinstruksjonene som er gitt i dette avsnittet.

Pådrag

Pådraget brukes for å starte og slå av maskinen.

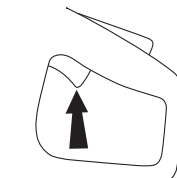

SIKKERHETSINSTRUKSJONER

Pådragssperre og PÅ/AV-ventil for vann

Pådragssperren er konstruert for å hindre at pådraget aktiveres ufrivillig. Med pådragssperren kontrolleres også PÅ/AV-ventilen for vanntilførsel.

Når pådragssperren (A) trykkes inn, åpnes vannventilen og pådraget (B) frikoples.

Så lenge pådraget er trykt inn, forblir pådragssperren inntrykt og vannventilen åpen.

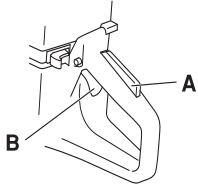

Når grepet om håndtaket slippes, tilbakeføres både pådraget og pådragssperren. Dette skjer via to retur fjærsystemer som fungerer uavhengig av hverandre. Denne stillingen medfører at maskinen stanser og at pådraget låses.

Vannventilen går tilbake til stengt stilling når håndtaket slippes.

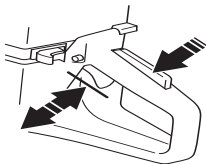

Beskyttelse for skiven

Denne skjermen sitter montert over kappskiven og er konstruert for å forhindre at deler av skiven eller kappet materiale slynges mot brukeren.

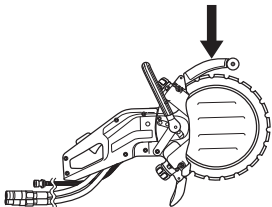

Kontroll, vedlikehold og service av maskinens sikkerhetsutstyr



ADVARSEL! All service og reparasjon av maskinen krever spesialutdanning. Dette gjelder særlig maskinens sikkerhetsutstyr. Hvis maskinen ikke består alle kontrollene som er oppgitt nedenfor, må du oppsøke et serviceverksted. Kjøp av våre produkter garanterer at du kan få utført en fagmessig reparasjon og service. Hvis maskinen ikke er kjøpt hos en av våre sericefaghandlere, så spør dem etter nærmeste serviceverksted.

Kontroll av pådragets start- og stoppfunksjon

Start maskinen, slipp pådraget og kontroller at motoren og skiven stanser.

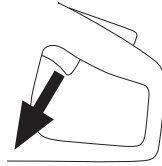

Kontroll av pådragssperre

Kontroller at pådraget er låst når pådragssperren er i utgangsstilling.

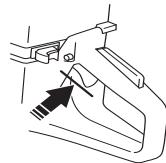

Trykk inn pådragssperren og kontroller at den går tilbake til sin opprinnelige stilling når den slippes.

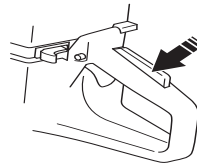

Kontroller at pådraget og pådragssperren går lett og at retur fjærsystemet fungerer.

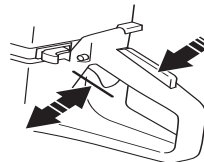

Start maskinen, slipp pådraget og kontroller at motoren og skiven stanser.

Kontroll av beskyttelse for skiven



ADVARSEL! Kontroller alltid at beskyttelsen er riktig montert før maskinen startes. Kontroller også at skiven er riktig montert og ikke har noen skader. En skadd skive kan forårsake personskade. Se anvisninger under overskriften Montering

Kontroller at beskyttelsen er hel og ikke har noen sprekker eller deformasjoner.

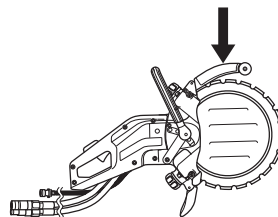

SIKKERHETSINSTRUKSJONER

Generelle sikkerhetsinstruksjoner

- En motorkapper er konstruert for å kappe i harde materialer så som murverk. Vær klar over den økte kastrisikoen ved kapping i myke materialer. Se anvisninger under overskriften Kastforebyggende tiltak.
- Arbeid ikke med motorkapperen uten først å ha lest og forstått innholdet i denne bruksanvisningen. All service utover de punktene som står i kapittelet "Kontroll, vedlikehold og service på motorkapperens sikkerhetsstyr" skal utføres av kompetent servicepersonale.
- Bruk aldri maskinen hvis du er trett, har drukket alkohol eller bruker medisiner som kan påvirke syn, vurderingsevne eller kroppskontroll.
- Bruk personlig verneutstyr. Se anvisninger under overskriften Personlig verneutstyr.
- Bruk aldri en maskin som er modifisert slik at den ikke lenger er i samsvar med originalutførelsen.
- Bruk aldri en maskin som det er noe galt med. Følg vedlikeholds-, kontroll- og serviceinstruksjonene i denne bruksanvisningen. Noen vedlikeholds- og servicetiltak må utføres av erfarne og kvalifiserte spesialister. Se anvisninger under overskriften Vedlikehold.
- La aldri noen annen bruke maskinen før du har forsikret deg om at de har forstått innholdet i bruksanvisningen.

Transport og oppbevaring

Ikke oppbevar eller transporter motorkapperen med påmontert skive.

Oppbevar motorkapperen på et låsbart sted slik at den er utilgjengelig for barn og uvedkommende.

Skiven skal tas ut av maskinen etter bruk og oppbevares forskriftsmessig. Oppbevar skiven tørt.

Generelle arbeidsinstruksjoner



ADVARSEL! Dette avsnittet behandler grunnleggende sikkerhetsregler for arbeid med motorkapper. Denne informasjonen kan aldri erstatte den kunnskap en profesjonell bruker besitter i form av opplæring og praktisk erfaring. Når du kommer ut for en situasjon som gjør deg usikker på fortsatt bruk, skal du rådføre deg med en ekspert. Henvend deg til din forhandler, eller ditt serviceverksted eller en erfarne motorkapperbruker. Unngå all bruk du ikke føler deg kvalifisert til!

Grunnleggende sikkerhetsregler

- Pass på omgivelsene:
 - For å være sikker på at ikke mennesker, dyr eller annet kan påvirke din kontroll over maskinen.

- For å forhindre at de forannevnte risikerer å komme i kontakt med skjæreutstyret.

- Unngå bruk i dårlig vær. Slik som tett tåke, regn, sterk vind, kraftig kulde osv. Å arbeide i dårlig vær er slitsomt og kan skape farlige omstendigheter, for eksempel glatt underlag.
- Begynn aldri å arbeide med maskinen før arbeidsområdet er ryddig og du har sikkert fotfeste. Se etter eventuelle hinder ved uventet forflytting. Forviss deg om at det ikke er noe som kan falle ned og forårsake skader når du arbeider med maskinen. Vær meget forsiktig ved arbeid i skrånende terreng.
- Påse at ingen klær eller kroppsdeler kommer i kontakt med skjæreutstyret når det roterer.
- Hold deg på avstand fra skjæreutstyret når det roterer.
- Beskyttelsen for skjæreutstyret skal alltid være på når maskinen er i gang.
- Forviss deg om at arbeidsområdet er tilstrekkelig opplyst til å skape et sikkert arbeidsmiljø.
- Ikke flytt maskinen når skjæreutstyret roterer.
- Pass alltid på at du har en sikker og stødig arbeidsstilling.
- Kontroller at det ikke er trukket rørledninger eller elektriske kabler i kappeområdet.

Kapping



ADVARSEL! Motorkapperens sikkerhetsavstand er 15 meter. Du er ansvarlig for at det ikke befinner seg dyr og tilskuere innenfor kappeområdet. Ikke start kappingen før arbeidsområdet er rent og du har sikkert fotfeste.

Generelt

- Start kappingen med motoren på maksimalt turtall.
- Hold alltid maskinen i et fast grep med begge hender. Hold slik at tomlene og fingrene griper rundt håndtakene.

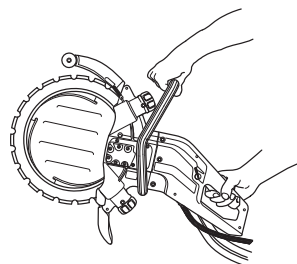

ADVARSEL! Overeksponering for vibrasjoner kan føre til blodkar- eller nerveskader hos personer som har blodsirkulasjonsforstyrrelser. Oppsøk lege hvis du opplever fysiske symptomer som kan relateres til overeksponering for vibrasjoner. Eksempel på slike symptomer er dovning, manglende følelse, "kiling", "stikk", smerte, manglende eller redusert styrke, forandringer i hudens farge eller overflate. Disse symptomene opptrer vanligvis i fingrer, hender eller håndledd.

SIKKERHETSINSTRUKSJONER

Kappeteknikk

Teknikken som beskrives under er av allmenn karakter. Kontroller opplysningene for hver skive vedrørende individuell kappekarakteristikk.

- Støtt opp arbeidsstykket slik at det er mulig å forutse hva som kan skje og slik at snittet forblir åpent under kappingen.

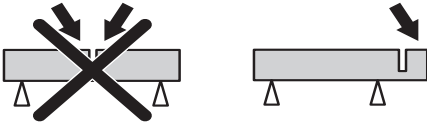

- Kontroller at skiven ikke er i kontakt med noe når maskinen startes
- Kapp alltid med maksimalt turtall.
- Start kappingen mykt, la maskinen arbeide uten å tvinge eller presse inn skiven.
- Før skiven langsomt fram og tilbake for å oppnå en liten kontakflate mellom skiven og materialet som skal kappes. På den måten holdes skivens temperatur nede og man oppnår effektiv kapping.

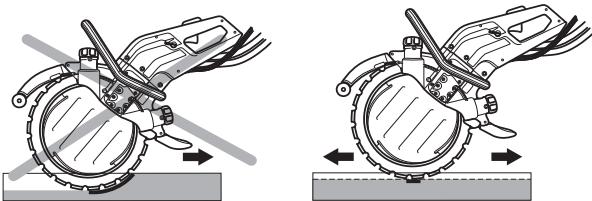

- Før maskinen ned på linje med skiven. Sidetrykk kan ødelegge skiven og er svært farlig.



ADVARSEL! Unngå uvilkårlig å kappe med skivens side; den kommer nesten sikkert til å skades, knekke og kan forårsake store skader. Bruk kun den skjærende delen.

Ikke legg motorkapperen mot siden, dette kan få skiven til å sette seg fast eller brytes og medføre personskade.

Snittdybde

K3600 MKII kan skjære opp til 260 mm (10 tommer) dype snitt. Du kontrollerer maskinen best hvis du først lager et markeringssnitt på 50-70 mm (2-3 tommer). På den måten kan vannskiven trenge inn i arbeidsstykket og hjelpe deg å

styre maskinen. Hvis du forsøker å sage hele dybden på en gang, tar det lengre tid. Hvis du arbeider i flere omganger, 3 til 4 hvis snittet er 260 mm (10 tommer) dypt, går det raskere.

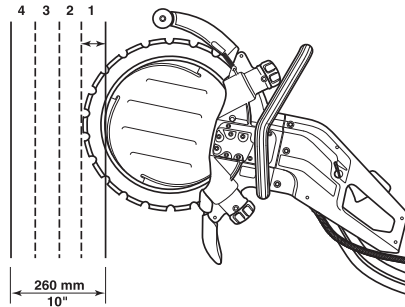

Større jobber

Snitt som overstiger 1 m - fest en planke langs linjen som skal skjæres. Planken fungerer som styrelinjal. Bruk denne styrelinjalene for å lage et markeringssnitt over hele snittlengden, 50-70 mm (2-3 tommer) dypt. Fjern styrelinjalene når markeringssnittet er ferdig.



Mindre jobber

Lag først et overfladisk markeringssnitt, maks. 50-70 mm (2-3 tommer) dypt. Utfør deretter de endelige snittene.

Skjæresekvens

Utfør først det nedre horisontale snittet. Utfør deretter de to vertikale snittene. Avslutt med det øvre horisontale snittet.

Husk å dele opp blokken i håndterbare biter, slik at de kan transporteres og løftes på en sikker måte.

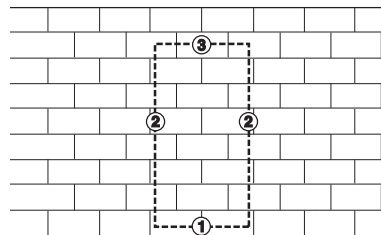

OBS! Hvis det øvre horisontale snittet utføres før det nedre horisontale snittet, faller arbeidstrykket på skiven og klemmer den.

Kastforebyggende tiltak



ADVARSEL! Kast kan forekomme lynraskt og være plutselige og voldsomme, og kan kaste motorkapper og kappskive mot brukeren. Hvis kappskiven er i bevegelse når og hvis det treffer brukeren, kan det oppstå meget alvorlige og til og med livstruende skader. Det er nødvendig å forstå hva som forårsaker kast og at de kan unngås ved forsiktighet og riktig arbeidsteknikk.

SIKKERHETSINSTRUKSJONER

Hva er kast?

Kast er betegnelsen på en plutselig reaksjon der motorkapper og kappskive kastes fra et objekt som har kommet i kontakt med den øvre kvadranten av skiven, den såkalte kastrisikosektoren.

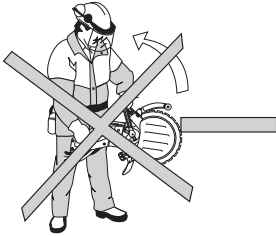

Grunnregler

- Begynn aldri å kappe med kappeskivens øvre kvadrant som vist på bildet, den såkalte kastrisikosektoren.

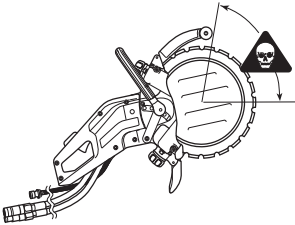

- Hold alltid maskinen i et fast grep med begge hender. Hold slik at tomlene og fingrene griper rundt håndtakene.

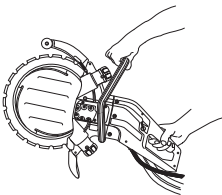

- Ha god balanse og sikkert fotfeste.
- Kapp alltid med maksimalt turtall.
- Stå på komfortabel avstand fra arbeidsstykket.
- Vær forsiktig ved innmating i et eksisterende snitt.
- Kapp aldri over skulderhøyde.
- Vær oppmerksom på om arbeidsstykket flytter seg eller det skjer noe annet som kan få snittet til å gå sammen og klemme fast skiven.



ADVARSEL! Kapping av plastmaterialer med diamantklinge kan forårsake kast når materialet smelter av varmen som oppstår ved kapping og fester seg på skiven.

Pull in

Pull in oppstår når skivens øvre del plutselig stanses eller når snittet går sammen. (For å unngå dette, se overskriften 'Grunnregler' og 'Klemming/rotasjon' under.)

Fastklemming/rotering

Klemming skjer når snittet går sammen. Maskinen kan bli trukket brått nedover med en meget kraftig bevegelse.

Hvordan man unngår fastklemming

Støtt under arbeidsstykket på en slik måte at snittet holder seg åpent under kappingen og når kappingen er avsluttet.

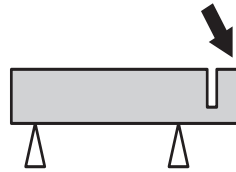

Diamantskiver

Diamantskiver består av en stålstamme med segmenter som inneholder industridiamanter.

Bruk alltid en skarp diamantskive. Fil klingen ved å skjære i et mykt materiale som sandstein eller tegl.

Diamantskiver fåes i flere hardhetsgrader. En 'myk' diamantskive har forholdsvis kort levetid og stor avvirkningsevne. Den brukes i harde materialer som granitt og hard betong. En 'hard' diamantskive har lengre levetid, mindre avvirkningsevne og skal brukes i myke materialer som tegl og asfalt.

Diamantskiver brukes med fordel til alt murverk, armert betong og andre sammensatte materialer. Diamantskiver anbefales ikke til metallkapping.

Vannkjøling



ADVARSEL! Avkjøl diamantskiver kontinuerlig med vann for å hindre oppheting som kan få diamantskiven til å knekke og deler til å løsne, med påfølgende skader.

Diamantskiver skal fuktes med vann under kappingen for å avkjøle skiven og binde støvet som dannes ved kappingen.

Sliping av diamantskiver

Diamantskiver kan bli sløve ved bruk av feil matetrykk eller ved kapping av visse materialer, slik som kraftig armert betong. Å arbeide med en sløv diamantskive medfører overoppheting, hvilket kan føre til at diamantsegmentet løsnes.

Fil klingen ved å skjære i et mykt materiale som sandstein eller tegl.

Vibrasjoner i diamantskiver

Skiven kan bli urund og vibrere hvis det brukes for høyt matetrykk.

Et lavere matetrykk kan oppheve vibrasjonen. Bytt i motsatt tilfelle skive. Skiven skal være beregnet for det materialet som skal kappes.

INNSTILLINGER OG JUSTERINGER

Drift

Takket være maskinens unike konstruksjon overføres ikke drivkraft via skivens sentrum. De to styrerullenes flenser går i skivens spor. Styrerullenes fjærer presser ut rullene, som i sin tur presser den V-formede kanten på skivens innvendige diameter mot det V-formede sporet i drivhjulet. Drivhjulet er montert på en aksel som drives av hydraulikkmotoren.

Dette gir en total snittdybde på 260 mm (10 tommer) med en 350 mm (14 tommer) diamantskive.

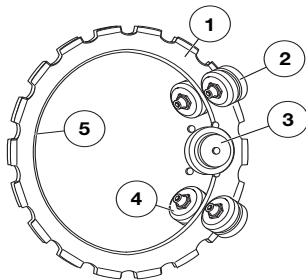

- 1 Klinge
- 2 Støtteruller
- 3 Drivhjul
- 4 Styreruller
- 5 V-formet kant

Grunnservice

Etter hvert som skiven brukes, slites dens innvendige diameter og sporet i drivhjulet.

Ringkapperen kommer til å fungere bra også videre dersom:

- drivhjulet ikke er for slitt

- A) Nytt
- B) Utslitt

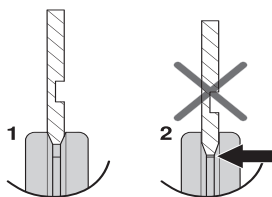

- styrerullene ikke er for slitt

- A) Ny
- B) Utslitt

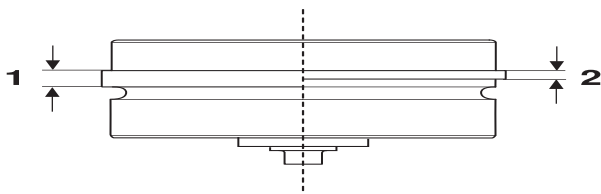

- justeringen mellom rullene og skiven er korrekt,

I diamantskivens levetid bør rullenes innstilling kontrolleres to ganger, dels etter montering av en ny skive og dels når skiven er halvveis brukt opp.

Montering av skive



ADVARSEL! Løsne alltid motorkapperen fra hydraulikktilkoplingen ved service. Uventede skivebevegelser kan forårsake alvorlig skade.

I vårt sortiment har vi et antall skiver for ulike materialer. Hør med din Husqvarna-forhandler hvilken skive som egner seg best til ditt formål.

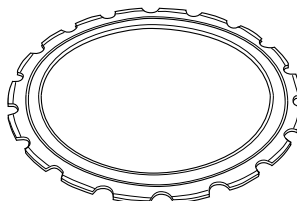

ADVARSEL! Det er forbudt å reomlegge en brukt skive. En brukt skive kan være svekket. En reomlagt skive kan sprekke eller brytes i stykker og skade operatøren eller andre personer alvorlig.



ADVARSEL! Kontroller at skiven ikke er skadd før du monterer den på maskinen. Skadde skiver kan sprenge og forårsake alvorlig personskade.

- Tørk vekk ev. smuss fra skivens overflate.

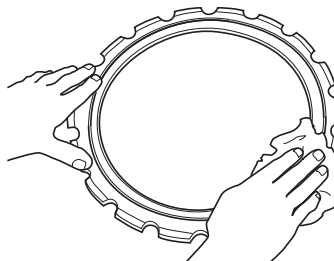

- Løsne låsemutrene fra støtterulldekslet.

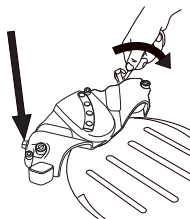

- Skru opp stilleskruene noen omdreining.

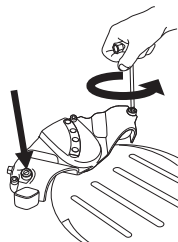

INNSTILLINGER OG JUSTERINGER

- Løsne på låserattene slik at all fjærspenning fjernes.

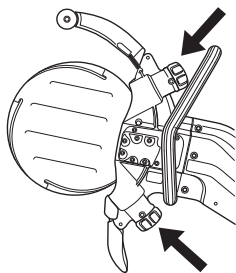

- Trekk ut sperren til det fremre håndtaket og sett håndtaket i servicestilling.

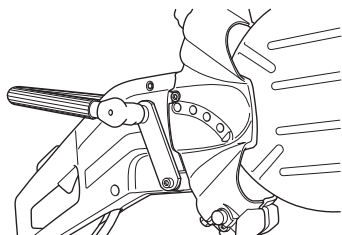

- Fjern de tre skruene som holder fast støtterullenes deksel ved hjelp av en 6 mm unbrakonøkkel og løft av dekselet.

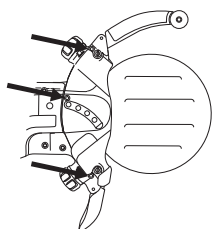

- Monter skiven.

OBS! Skiven har et spor (A) på den ene siden som utgjør styrespor for støtterullene. Påse at skivens V-formede kant havner i drivhjulet og at skivens styrespor passer inn i respektive styrerull. Se også under overskriften Drift.

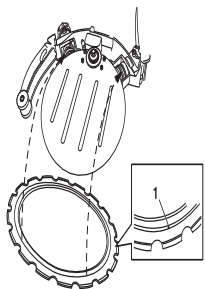

- Trykk ved behov inn styrerullen slik at den entrer sporet på skiven.

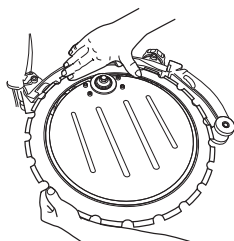

- Monter støtterullenes deksel og påse at styrerullenes flenser fortsatt ligger riktig i skivens spor. Skru deretter fast de tre skruene hardt.

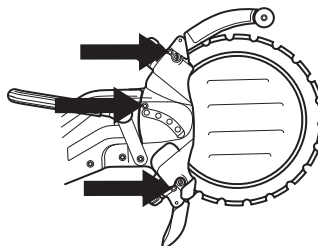

- Roter skiven og påse at støtterullene ikke er strammet mot skiven.

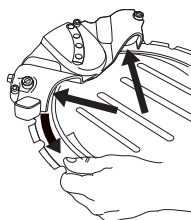

- Juster stilleskruene slik at støtterullene får kontakt med klingens.

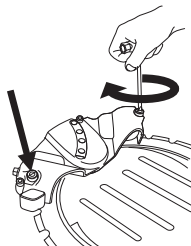

- Juster slik at man lett kan holde igjen støtterullene med tommelen når skiven roteres. Støtterullen skal bare følge med skiven nå og da.

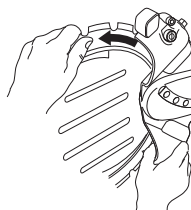

- Trekk til låsemutrene på støtterulldekselet.

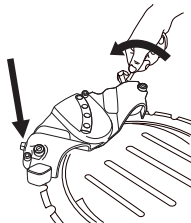

- Roter skiven og kontroller om man fortsatt kan holde igjen rullene med tommelen når skiven roteres.

INNSTILLINGER OG JUSTERINGER

OBS! Maskinen skal stå oppreist. Hvis maskinen ligger på siden, gjør skivens tyngde at det er vanskelig å oppnå en riktig justering.

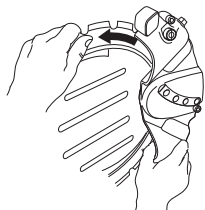

- Trekk til rattene hardt, så er maskinen klar til bruk.

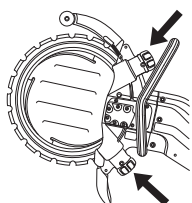

Hydraulikkslanger



ADVARSEL! Motorkapperen må ikke tilkoples hydraulikktrykk som overstiger 150 bar (3000 psi).

- Før du kople til slangene: Påse at koplignene er rene, både på maskinen og slangene.
- Kople til trykkslangen (A) fra hydraulikksystemet til hunnkoplingen på maskinen.
- Kople den andre hydraulikkslangen (B) til hannkoplingen. Denne slangen fører oljen tilbake til beholderen.

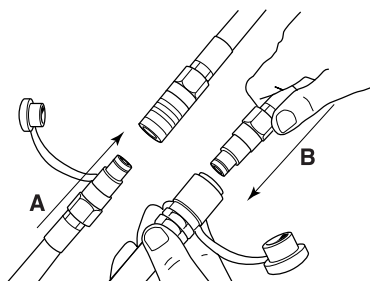

OBS! To slangesett kan koples til ved behov for slangelengde som overstiger 18 m. Ikke kople sammen mer enn to sett, ettersom koplignene kan medføre for stort effekttap. Se Tekniske data.

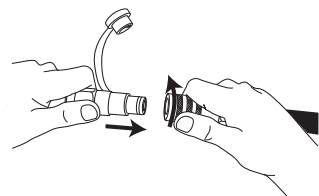

OBS! Påse at slangene ikke kan løsne i vanvare ved å vri sikkerhetssperrene på koplignene til sperrestilling før du bruker maskinen.



ADVARSEL! Når maskinen er i drift, står slangene under ekstremt trykk. Ikke forsøk å kople eller løsne slanger når hydraulikksystemet er i drift. Dette kan medføre alvorlige personskader.

Vannslange

ople vannslangen til vanntilførselen.
Vanngjennomstrømningen aktiveres ved å åpne strupeventilen. Minste vanngjennomstrømning: 4 l/min. Legg merke til at maskinens slangenippel er utstyrt med et filter.

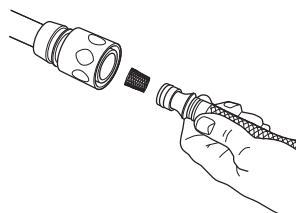

Vanntilførsel

Når du trykker inn pådragssperren (A), åpnes vannventilen.

Vannventilen forblir åpen og pådragssperren (A) forblir inntrykt så lenge pådraget (B) holdes inne.

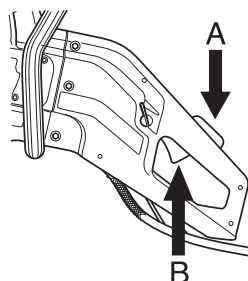

Vanndosering

Vanntilførselen kan justeres med tommelen under drift.

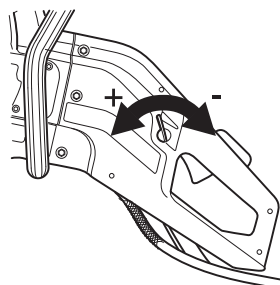

Det kreves en rikelig vanntilførsel for maksimal levetid for skiven.

OBS! Vanntrykket og vanntilførselen er ytterst viktig for skivens kjøling og levetid. Manglende kjøling forkorter styrerullenes, støtterullenes, drivhjulets og skivens levetid.

START OG STOPP

Start og stopp



ADVARSEL! Før start må man legge merke til følgende:

Sørg for at du står støtt og at skiven ikke kan komme i kontakt med noe.

Sørg for at ikke uvedkommende oppholder seg i arbeidsområdet.

Kontroller at kraftkilden (hydraulikkaggregatet) som skal brukes gir riktig oljetilførsel og oljetrykk.

Start

- Grip om det fremre håndtaket med venstre hånd.

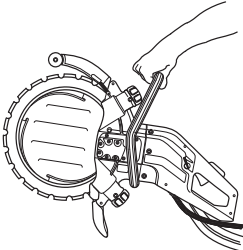

- Grip om det bakre håndtaket med høyre hånd. Når du griper det bakre håndtaket, frigjøres pådragssperren.

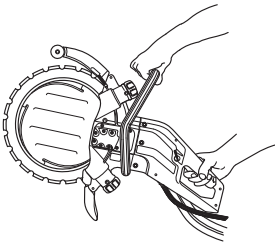

Stopp

Motoren stanses ved å slippe pådraget.

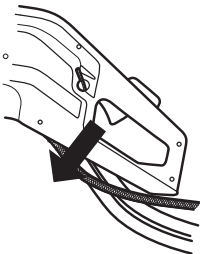

VEDLIKEHOLD

Vedlikehold

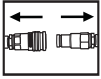

ADVARSEL! Kontroll og/eller vedlikehold skal utføres med hydraulikkslangene frakoplet.

Demontering av komplett styrerull

- Ta av støtterulldekslet.

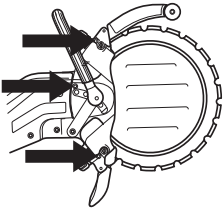

- Løft av skiven.

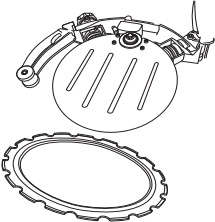

- Skru løs låserattet. Vri først rattet et par omdreininger til det kjennes en motstand. Styrerullen følger da med rattet ut og stanser når det kjennes en motstand.

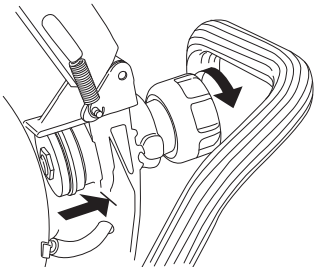

Styrerullen sitter trykket nn i låserattet. For å få løs styrerullen, vrir du ytterligere på låserattet til det løsnet helt.

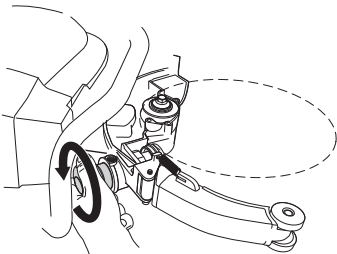

- Styrerullen kan nå trekkes ut av chassiset.

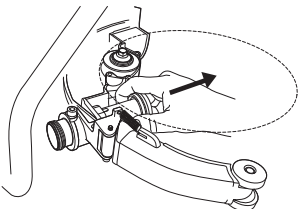

Montering av komplett styrerull

- Skru låserattet til bunn og løsne det deretter 2 omdreininger.

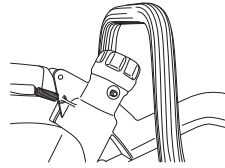

- Før styrerullen inn i chassiset.

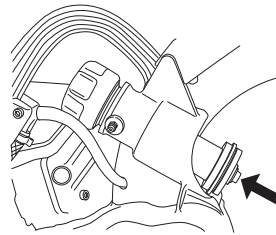

- Trykk deretter fast styrerullen i rattet.

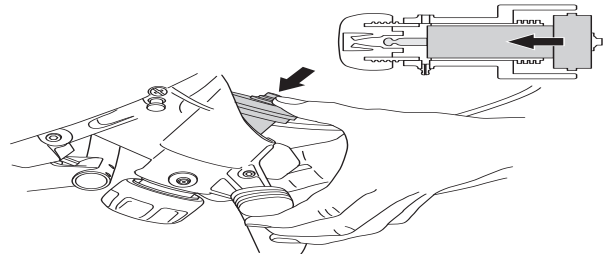

Smør styrerullens hylse med fett. Kople fettpressen til smøreneplene (A) og pump inn fett til det kommer rent fett ut av overløpshullene (B).

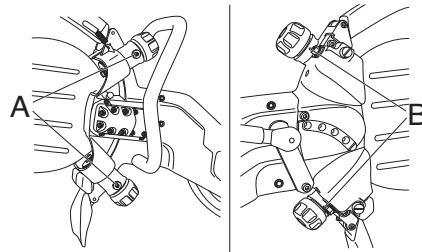

- Sett på skiven. Se overskriften Montering av skive.

Viktige anmerkninger:

- Støtterullene driver ikke skiven.
- Feilaktig justering kan føre til skader på skiven.
- Hvis skiven roterer langsomt eller stanser, avbryt kappingen umiddelbart og feilsøk.

Drivhjul

- 1 Sperr akselen med sperreknappen. Se anvisninger under overskriften Hva er hva?
- 2 Løsne senterskruen og fjern skiven.

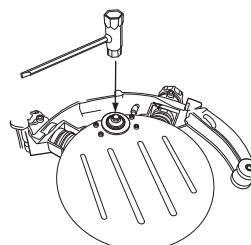

VEDLIKEHOLD

3 Nå kan du løfte av drivhjulet.

OBS! Bytt drivhjulet når du monterer ny kappskive. Et slitt drivhjul kan medføre at skiven slurer og skades.

Manglende vanngjennomstrømning forkorter drivhjulets levetid drastisk.

Bytte av støtteruller/styreruller

- Ta av støtterulldekselet.

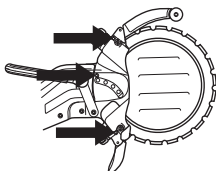

- Kontroller slitasjen på rullene.
- Bruk 19 mm fastnøkkel og 5 mm T-unbrakonøkkel for å bytte rullene.

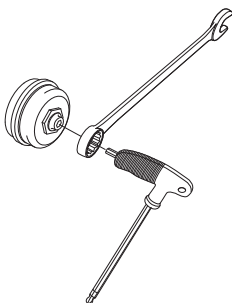

Før de nye rullene settes på plass, skal man smøre med lagerfett innenfor rullene.

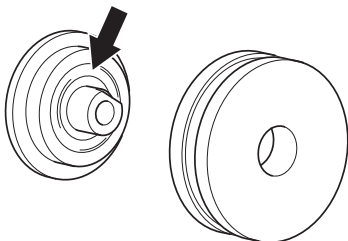

- Bytt styreruller når rullenes flenser er slitt halvveis ned.

- A) Ny
- B) Utslitt

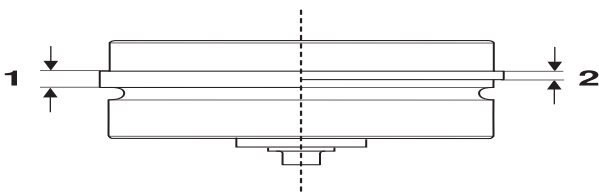

- Bytt støtteruller når rulleflaten er plan eller når sporet i rulleflaten er borte.

- A) Ny
- B) Utslitt

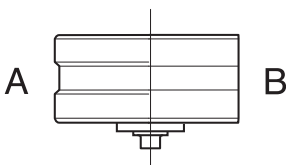

Når utslitte ruller byttes ut med nye, må man justere rullene mot skiven. Se anvisninger under overskriften Innstillinger og justering.

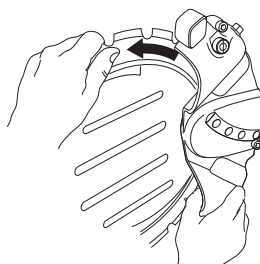

Reomlegging av skiven



ADVARSEL! Ringkappskiver må ikke reomlegges. På grunn av sin konstruksjon er en ringskive utsatt for andre påkjenninger enn en sentrumsdrevet 14-tommers diamantskive. For det første driver drivhjulet mot skivens innvendige diameter slik at både drivhjulets og skivens overflate utsettes for slitasje. Skivekjernen blir tynnere og styringen bredere, hvilket hindrer at skiven drives av hjulet. For det andre utsettes skiven for belastning fra rullene og fra selve kappingen hvis ikke skiven holdes fullstendig rett. Spenninger bygges opp i skiven til den sprekker eller ryker dersom den er omlagt. En ødelagt skive kan forårsake alvorlige personskader hos brukeren eller andre personer. Av denne grunn godkjenner Husqvarna ikke at ringkappskiver reomlegges. Kontakt din Husqvarna-forhandler for instruksjoner.

Koplinger

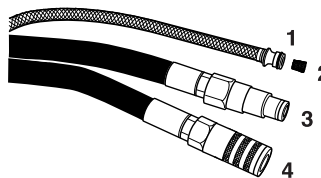

- 1 Vann
- 2 Vannfilter
- 3 Retur
- 4 Trykk

VIGTIG! Hvis koplingen er skitten, kan smuss trenge inn i oljen og forårsake økt trykk på hydraulikkmotor, hydraulikkpumpe, ventiler osv. Det kan også hindre koplingen i å lukke tett.

Rengjør alltid koplingene før du kopler til hydraulikksystemet og maskinen. Påse at låsingen er lett å bevege.

Rens vannfilteret ved behov.

Hydraulikkslanger

Kontroller hydraulikkslangene hver dag før maskinen brukes. Sprukne eller svekkede slanger eller slanger med knekk skal byttes.

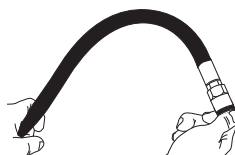

VEDLIKEHOLD

Vedlikeholdsskjema

OBS! Skjemaet baseres på daglig bruk av utstyret.

	Hver dag	To ganger i uken
Støtte- og styreruller		
Kontroller støtteruller med henblikk på slitasje.		X
Kontroller styreruller med henblikk på slitasje.	X	
Smør styrerullene.	X	
Hydraulikksystem		
Inspiser hydraulikkslanger.	X	
Inspiser og rengjør vannmunnstykker.	X	
Drivsystem		
Kontroller drivhjulets stand.		X
Vannsystem		
Inspiser og rengjør vannmunnstykkene på vannskiven.		X
Inspiser vannjusteringsregulering.		X
Kontroller filteret i vannkoplingen.		X
Regulatorer		
Kontroller regulatorennes funksjon.	X	
Klinge		
Kontroller klingevernets stand.	X	
Kontroller vannskiven.		X

Skiver i overensstemmelse med EN13236

Husqvarna K3600 MKII er kun i overensstemmelse med 98/37/EG og EN13236 sammen med de skiver som er oppført under:

Type	Diameter, mm
Husqvarna	
PXR XX	350
ELR XX (5,6 / ,220)	350
SLR XX	350
R550-0355 (5,6 mm)	350
R530-0355	350
R510-0355 (5,6 mm)	350

Anm.: Skivene fås i ulike hardheter for ulike materialer, hvilket angis med to siffer, XX.

FEILSØKING

Mekanikk

Symptom	Trolig årsak
Skiven roterer ikke.	Rullrattene er ikke trukket tilstrekkelig til.
	Skiven er ikke korrekt montert på styrerullene.
	Rullene er spent for hardt.
	Eventuelt feilaktig slangetilkopling i hydraulikksystemet.
	Eventuelt feilaktig slangetilkopling til drivkilden eller annet hydraulisk problem.
Skiven roterer for sakte.	Rullrattene er ikke trukket tilstrekkelig til.
	Slitt drivhjul.
	Skivens v-formede innvendige diameter slitt.
	Fjærene på styrerullene er svekket.
	Skitten overtrykksventil i hydraulikksystemet.
	Ventilrattet på hydraulikkmotoren forflyttes ikke korrekt strekning.
	Feil på rullenes lager.
Manglende oljetilførsel, kontroller hydraulikkoljestrømmen.	
Skiven hopper ut av stilling.	Rullinnstillingen for løs.
	Slitte styreruller.
	Skiven er ikke korrekt montert på styrerullene.
	Skadd skive.
Skiven går skjevt.	Rullene er spent for hardt.
	Overopphetet skive.
Segment går av.	Skiven er bøyd, vridd eller dårlig vedlikeholdt.
Skiven skjærer for sakte.	Feil skive til aktuelt materiale.
	Kontroller at riktig vannmengde når fram til skiven.
Skiven slurer.	Styrerullene beveger seg ikke fritt inn og ut. En rull som ikke beveger seg fritt kan ikke presse skiven tilstrekkelig hardt mot drivhjulet.
	Slitt drivhjul. Slipende materiale og for lite vann ved kapping øker hjulets slitasje.
	Styrerullens flens slitt. Hvis mer enn halvparten av flensens brede er slitt ned, slurer skiven.
	Klingens spor og innerkant slitt. Forårsaket av manglende vanning av slipende materiale og/eller et slitt drivhjul som får skiven til å slure.

TEKNISKE DATA

Tekniske data	K3600 MKII
Klingediameter, mm/tommer	350/14"
Snittdybde, mm/tommer	260/10"
Maks. periferhastighet, m/s / r/min	55/3000
Maks. motorturtall, r/min	17000
Hydraulikkmotor	Tannhjulsvekselmotor (åpen sentrumsventil)
Maks. hydraulikktrykk, bar/ (psi)	150 / 2200
Oljestrøm, min.-maks., l/min	35-42
Høyde, mm/tommer	410
Lengde, mm/tommer	715
Bredde, mm/tommer	260
Vekt, ekskl. skive, kg	8,3
Vekt, ringskive, kg	0,8
Spesifikasjoner hydraulikkolje*	150 VG 32 (10W)**
Oljetemperatur (drift), ° C	60
Vannforbruk, l/min	4
Hydraulikkoplinger	1/2" FF iflg. HTMA-sta. (gjenger 3/8")

*Vi anbefaler bruk av miljøgodkjent hydraulikkolje.

**Ved høyere omgivelsestemperatur, bruk olje med høyere viskositet.

Støyutslipp (se anm. 1)

Lydeffektnivå, mål dB(A)	110
Lydeffektnivå, garantert L _{WA} dB(A)	111

Ljudnivåer (se anm. 2)

Lydtrykknivå ved brukerens øre, dB(A)	99
---------------------------------------	----

Vibrasjonsnivåer (se anm. 3)

Fremre håndtak, m/s ²	4,3
Bakre håndtak, m/s ²	6,0

Merknad 1: Utslipp av støy til omgivelsene målt som lydeffekt (L_{WA}) ifølge EF-direktiv 2000/14/EC.

Merknad 2: Lydtrykknivå i henhold til EN 792-7/A1. Rapporterte data for ekvivalent lydtrykknivå for maskinen har en typisk statistisk spredning (standard avvik) på 1,0 dB (A).

Merknad 3: Vibrasjonsnivå i henhold til EN 792-7/A1. Rapporterte data for ekvivalent vibrasjonsnivå har en typisk statistisk spredning (standard avvik) på 1 m/s².

Forlengelse av hydraulikkslanger

Ved forlengelse av hydraulikkslanger må slangens innvendige diameter økes i henhold til tabellen for å motvirke effekttap.

Forlengelse, m	Hydraulikkslangenes innvendige diameter, tommer
Opp til 30 m	1/2
30-45	5/8
45-100	3/4



TEKNISKE DATA

EU-samsvarserklæring

(Gjelder kun Europa)

Vi, **Husqvarna AB**, SE- 561 82 Huskvarna, SVERIGE, tlf. +46 36 146500 erklærer på eget ansvar at produktet:

Beskrivelse	Bærbar kappemaskin
Merke	HUSQVARNA
Type/modell	K 3600 MKII
ID	Serienumre datert 2018 og senere

fullstendig overholder følgende EU-direktiver og -forskrifter:

Direktiv/regulering	Beskrivelse
2006/42/EF	«angående maskiner»

og at harmoniserte standarder og/eller tekniske spesifikasjoner anvendt er som følger:

EN ISO 12100:2010
EN ISO 11148-7:2012
EN ISO 4413:2010

Partille, 3. mai 2018

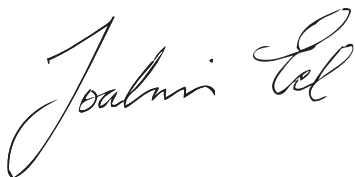

Joakim Ed

Global FoU-direktør

Ansvarlig for teknisk dokumentasjon

Originale instruksjoner



1153345-21

2018-05-03 rev2