

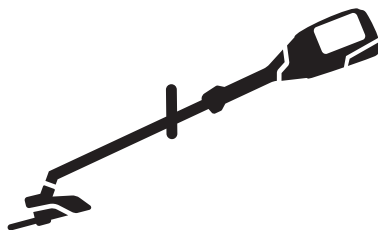

# Husqvarna®



520iRX

## Περιεχόμενα

|                    |    |  |    |
|--------------------|----|--|----|
| Εισαγωγή.....      | 2  | Αντιμετώπιση προβλημάτων.....          | 34 |
| Ασφάλεια.....      | 4  | Μεταφορά, αποθήκευση και απόρριψη..... | 35 |
| Συναρμολόγηση..... | 24 | Τεχνικά στοιχεία.....                  | 36 |
| Λειτουργία.....    | 27 | Αξεσουάρ.....                          | 37 |
| Συντήρηση.....     | 32 | Δήλωση Συμμόρφωσης ΕΚ.....             | 38 |

## Εισαγωγή

### Περιγραφή προϊόντος

Το Husqvarna 520iRX είναι ένα χορτοκοπτικό με μπαταρία και ηλεκτροκινητήρα.

Εργαζόμεστε συνεχώς για απολαμβάνετε μεγαλύτερη ασφάλεια και υψηλότερη απόδοση κατά τη διάρκεια της εργασίας. Απευθυνθείτε στον αντιπρόσωπο σέρβις για περισσότερες πληροφορίες.

### Προβλεπόμενη χρήση

Το προϊόν μπορεί να χρησιμοποιηθεί με μια λεπίδα χόρτου ή μια κεφαλή χορτοκοπτικού για την κοπή

διαφόρων τύπων βλάστησης. Μην χρησιμοποιείτε το προϊόν για άλλες εργασίες εκτός από την κοπή και τον καθαρισμό χόρτων. Να χρησιμοποιείτε μια λεπίδα χόρτου ή μια κεφαλή χορτοκοπτικού για την κοπή του χόρτου.

**Περιεχόμενα** Η χρήση ενδέχεται να ρυθμίζεται από εθνικούς ή τοπικούς κανονισμούς. Οι εκάστοτε κανονισμοί πρέπει να τηρούνται.

### Επισκόπηση προϊόντος

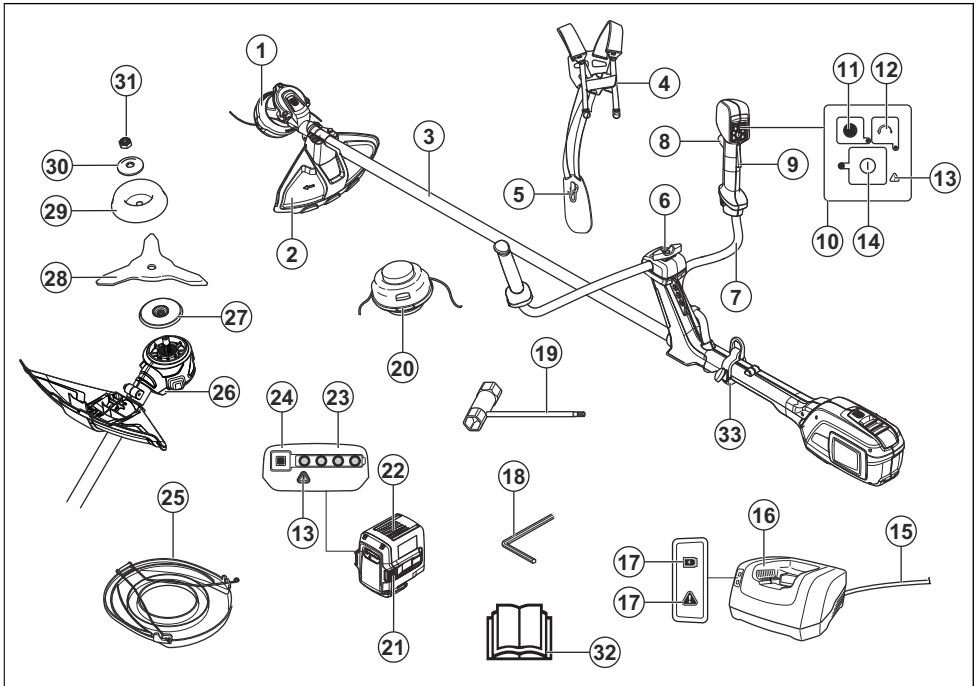

1. Κεφαλή χορτοκοπτικού
2. Προστατευτικό εξαρτήματος κοπής
3. Αξονας
4. Γρήγορη αποσύνδεση εξάρτησης
5. Εξάρτηση, επένδυση στους γοφούς
6. Ρύθμιση λαβής
7. Τιμόνι
8. Σκανδάλη γκαζιού
9. Ασφάλεια σκανδάλης γκαζιού
10. Πληκτρολόγιο
11. Κουμπί εξοικονόμησης SavE
12. Κουμπί κατεύθυνσης περιστροφής
13. Προειδοποιητική λυχνία (LED σφάλματος)
14. Κουμπί εκκίνησης και διακοπής
15. Καλώδιο
16. Φορτιστής μπαταρίας
17. Ένδειξη λειτουργίας και προειδοποίησης (LED σφάλματος)
18. Εξάγωνο κλειδί 4 mm
19. Πολύγωνο κλειδί
20. Κεφαλή χορτοκοπτικού
21. Κουμπιά απελευθέρωσης μπαταρίας
22. Μπαταρία
23. Κατάσταση μπαταρίας
24. Κουμπί ένδειξης μπαταρίας
25. Προστατευτικό μεταφοράς
26. Οπή για εξάγωνο κλειδί 4 mm πείρου ασφάλισης
27. Δίσκος μετάδοσης
28. Λεπίδα
29. Δοχείο στήριξης
30. Φλάντζα στήριξης
31. Ασφαλιστικό παξιμάδι
32. Εγχειρίδιο χρήσης
33. Θηλιά ανάρτησης

## Σύμβολα στο προϊόν



**ΠΡΟΕΙΔΟΠΟΙΗΣΗ!** Αυτό το προϊόν μπορεί να είναι επικίνδυνο! Η απρόσεκτη ή λανθασμένη χρήση μπορεί να προκαλέσει σοβαρό τραυματισμό του χειριστή ή άλλων ατόμων. Είναι πολύ σημαντικό να διαβάσετε και να κατανοήσετε το περιεχόμενο του εγχειριδίου χρήσης. Διαβάστε το εγχειρίδιο χρήσης προσεκτικά και βεβαιωθείτε ότι έχετε κατανοήσει τις οδηγίες προτού χρησιμοποιήσετε το προϊόν.



Πρέπει να χρησιμοποιείτε εγκεκριμένα μέσα προστασίας των ματιών.



Μέγιστη ταχύτητα του άξονα εξαγωγής.



Το προϊόν συμμορφώνεται με τις ισχύουσες οδηγίες ΕΚ.



Κατά τη διάρκεια της λειτουργίας του προϊόντος, διατηρείτε ελάχιστη απόσταση 15 μέτρων από πρόσωπα και ζώα.



Χρησιμοποιείτε εγκεκριμένα προστατευτικά γάντια.



Χρησιμοποιήστε αντλιοσθητικές μπότες βαρέος τύπου.



Αν ο εξοπλισμός κοπής ακουμπήσει ένα αντικείμενο και δεν μπορεί να το κόψει αμέσως, υπάρχει κίνδυνος ώσης της λεπίδας. Το προϊόν μπορεί να κόψει μέρη του σώματος. Για όση ώρα λειτουργεί το προϊόν, να διατηρείτε ελάχιστη απόσταση 15 μέτρων από πρόσωπα και ζώα.



Τα σύμβολα που βρίσκονται επάνω στο προϊόν ή στη συσκευασία του υποδεικνύουν ότι δεν είναι δυνατός ο χειρισμός του παρόντος προϊόντος ως οικιακού απόβλητου. Αυτό το προϊόν πρέπει να απορριπτεί σε κατάλληλη εγκατάσταση ανακύκλωσης.



Το προϊόν μπορεί να προκαλέσει την εκτίναξη αντικειμένων, το οποίο μπορεί να προκαλέσει τραυματισμό.



Χρησιμοποιείτε εύκαμπτο σύρμα κοπής ως μεσινέζα. Μην χρησιμοποιείτε μεταλλικά στοιχεία κοπής.



Τα βέλη υποδεικνύουν το όριο για τη θέση της λαβής.



Προστασία από πισίλισματα νερού.



Συνεχές ρεύμα.



Εκπομπές θορύβου στο περιβάλλον σύμφωνα με την ευρωπαϊκή οδηγία 2000/14/ΕΚ και τη νομοθεσία της Νότιας Νέας Ουαλίας "Κανονισμός για την προστασία των περιβαλλοντικών δράσεων (έλεγχος θορύβου) του 2017". Τα στοιχεία για τις

εκπομπές θορύβου βρίσκονται στην ετικέτα του μηχανήματος και στο κεφάλαιο "Τεχνικά στοιχεία".

yyyywwxxxx

Η πινακίδα στοιχείων δείχνει τον αριθμό σειράς. Το **yyyy** είναι το έτος παραγωγής, το **ww** είναι η εβδομάδα παραγωγής και το **xxxx** είναι ο αλληλοδιάδοχος αριθμός.



Χρησιμοποιείτε και φυλάσσετε το φορτιστή μπαταρίας μόνο σε εσωτερικούς χώρους.



Διπλή μόνωση.

## Ευθύνη προϊόντος

Όπως αναφέρεται στη νομοθεσία περί ευθύνης για τα προϊόντα, δεν φέρουμε καμία ευθύνη για ζημιές που οφείλονται στο προϊόν μας εάν:

- Το προϊόν έχει επισκευαστεί λανθασμένα.
- Το προϊόν έχει επισκευαστεί με εξαρτήματα που δεν προέρχονται από τον κατασκευαστή ή που δεν έχουν εγκριθεί από τον κατασκευαστή.
- Το προϊόν διαθέτει ένα αξεσουάρ που δεν προέρχεται από τον κατασκευαστή ή που δεν έχει εγκριθεί από τον κατασκευαστή.
- Το προϊόν δεν έχει επισκευαστεί σε εγκεκριμένο κέντρο σέρβις ή από εγκεκριμένη αρχή.

## Σύμβολα στην μπαταρία ή/και στο φορτιστή της μπαταρίας



Ανακυκλώστε αυτό το προϊόν σε κέντρο ανακύκλωσης ηλεκτρικού και ηλεκτρονικού εξοπλισμού. (Ισχύει μόνο για την Ευρώπη)



Μετασηματιστής εξασφαλισμένης λειτουργίας σε περίπτωση βλάβης.

## Ασφάλεια

### Ορισμοί για την ασφάλεια

Για την επισήμανση ειδικών σημαντικών τμημάτων του εγχειριδίου χρησιμοποιούνται προειδοποιήσεις, συστάσεις προσοχής και σημειώσεις.



#### ΠΡΟΕΙΔΟΠΟΙΗΣΗ:

Χρησιμοποιείται όταν υπάρχει κίνδυνος τραυματισμού ή θανάτου του χειριστή ή άλλων παριστάμενων ατόμων, αν δεν τηρηθούν οι οδηγίες που παρέχονται στο εγχειρίδιο.



#### ΠΡΟΣΟΧΗ:

Χρησιμοποιείται όταν υπάρχει κίνδυνος πρόκλησης ζημιάς στο προϊόν, σε άλλα υλικά ή στον παρακείμενο χώρο, αν δεν τηρηθούν οι οδηγίες που παρέχονται στο εγχειρίδιο.

**Περιεχόμενα** Χρησιμοποιείται για παροχή περισσότερων πληροφοριών, οι οποίες χρειάζονται σε μια δεδομένη κατάσταση.

## Γενικές προειδοποιήσεις ασφαλείας ηλεκτρικού εργαλείου



### ΠΡΟΕΙΔΟΠΟΙΗΣΗ:

Διαβάστε όλες τις προειδοποιήσεις ασφαλείας και όλες τις οδηγίες. Η μη τήρηση των προειδοποιήσεων και των οδηγιών μπορεί να προκαλέσει ηλεκτροπληξία, πυρκαγιά ή/και σοβαρό τραυματισμό.

**Περιεχόμενα Φυλάσσετε τις προειδοποιήσεις και τις οδηγίες ώστε να ανατρέχετε αργότερα σε αυτές.** Ο όρος "ηλεκτρικό εργαλείο" που χρησιμοποιείται στις προειδοποιήσεις αναφέρεται στο εργαλείο που τροφοδοτείται από το δίκτυο ρεύματος (με καλώδιο) ή στο εργαλείο που τροφοδοτείται από μπαταρία (χωρίς καλώδιο).

### Έλεγχος πριν από την εκκίνηση

- Αφαιρείτε πάντα την μπαταρία για να αποτρέψετε τυχόν ακούσια εκκίνηση του προϊόντος. Αφαιρείτε πάντα την μπαταρία προτού

εκτελέσετε συντήρηση στο προϊόν.

- Πριν από τη χρήση του προϊόντος μετά από πρόσκρουση, ελέγξτε για ενδείξεις φθοράς ή ζημιάς και επισκευάστε όπως απαιτείται.
- Επιθεωρήστε τον χώρο εργασίας. Απομακρύνετε όλα τα ελεύθερα αντικείμενα, όπως πέτρες, σπασμένα γυαλιά, ασφάλινα σύρματα, σχοινιά κ.λπ. που μπορεί να εκτοξευθούν ή να τυλιχτούν γύρω από το κοπτικό εργαλείο ή τον προφυλακτήρα του κοπτικού εργαλείου.
- Ελέγξτε τον κινητήρα για ρύπους και ρωγμές. Καθαρίστε το γρασίδι και τα φύλλα από τη μηχανή χρησιμοποιώντας βούρτσα. Φορέστε γάντια όταν χρειάζεται.
- Ελέγξτε ότι η κεφαλή του χορτοκοπτικού είναι πλήρως συνδεδεμένη στο χορτοκοπτικό.
- Βεβαιωθείτε ότι το μηχάνημα βρίσκεται σε άριστη κατάσταση λειτουργίας. Βεβαιωθείτε ότι όλα τα παξιμάδια και οι βίδες είναι σφιγμένα.
- Ελέγξτε ότι η κεφαλή και ο προφυλακτήρας χορτοκοπτικού δεν παρουσιάζουν βλάβες ή

ρωγμές. Αντικαταστήστε την κεφαλή ή τον προφυλακτήρα χορτοκοπτικού σε περίπτωση που εκτεθούν σε κραδασμούς ή παρουσιάζουν ρωγμές. Χρησιμοποιείτε πάντα το συνιστώμενο προστατευτικό για το παρελκόμενο κοπής που χρησιμοποιείτε. Δείτε το κεφάλαιο για τα Τεχνικά στοιχεία.

- Ο χειριστής του προϊόντος θα πρέπει, κατά τη διάρκεια της εργασίας του, να διασφαλίζει ότι δεν πλησιάζουν άνθρωποι ή ζώα σε απόσταση μικρότερη από 15 μέτρα από το μηχάνημα. Όταν εργάζονται πολλοί χειριστές στην ίδια περιοχή, η απόσταση ασφαλείας πρέπει να είναι τουλάχιστον 15 μέτρα.
- Πραγματοποιήστε γενική επιθεώρηση του προϊόντος πριν από τη χρήση. Ανατρέξτε στο πρόγραμμα συντήρησης.
- Για τη χρήση ενδέχεται να ισχύουν εθνικοί ή τοπικοί κανονισμοί. Οι εκάστοτε κανονισμοί πρέπει να τηρούνται.

## Προσωπική ασφάλεια

- Το εργαλείο κοπής δεν σταματά αμέσως με την απενεργοποίηση του προϊόντος.

- Το προϊόν έχει σχεδιαστεί αποκλειστικά για την κοπή γρασιδιού.
- Απομακρύνετε τυχόν παριστάμενα άτομα.
- **Να είστε προσεκτικοί, να παρακολουθείτε αυτό που κάνετε και να χρησιμοποιείτε την κοινή λογική όταν χρησιμοποιείτε ένα ηλεκτρικό εργαλείο. Μην χρησιμοποιείτε ηλεκτρικά εργαλεία όταν είστε κουρασμένοι ή υπό την επήρεια ναρκωτικών, αλκοόλ ή φαρμάκων.** Μια στιγμή απροσεξίας, κατά το χειρισμό ηλεκτρικών εργαλείων, μπορεί να οδηγήσει σε σοβαρό τραυματισμό.
- Αυτή η συσκευή δεν προορίζεται για χρήση από άτομα (συμπεριλαμβανομένων των παιδιών) με μειωμένες κινητικές, αισθητήριες ή νοητικές ικανότητες ή με άτομα με έλλειψη γνώσεων και εμπειρίας, εκτός και εάν τελούν υπό την εποπτεία ή καθοδήγηση ατόμου υπεύθυνου για την ασφάλειά τους αναφορικά με τη χρήση αυτού του μηχανήματος. Τα παιδιά πρέπει να εποπτεύονται ώστε να διασφαλιστεί ότι δεν παίζουν με τη συσκευή.

- Μην επιτρέπετε ποτέ σε παιδιά ή άλλα μη εκπαιδευμένα σχετικά με τη χρήση του προϊόντος άτομα να χρησιμοποιούν το μηχάνημα ή/και την μπαταρία ή να πραγματοποιούν εργασίες συντήρησης σε αυτό. Η τοπική νομοθεσία πιθανώς να ορίζει την κατάλληλη ηλικία του χρήστη.
- Αποθηκεύστε τον εξοπλισμό σε χώρο που κλειδώνει, ώστε να μην έχουν πρόσβαση παιδιά και μη εξουσιοδοτημένα άτομα.
- Διατηρείτε πάντα τα χέρια και τα πόδια σας μακριά από την περιοχή κοπής, ιδιαίτερα κατά την ενεργοποίηση του κινητήρα.
- **Φοράτε κατάλληλα ρούχα. Μην φοράτε φαρδιά ρούχα ή κοσμήματα. Φροντίστε ώστε τα μαλλιά, τα ρούχα και τα γάντια σας να βρίσκονται μακριά από τα κινούμενα μέρη.** Τα φαρδιά ρούχα, τα κοσμήματα ή τα μακριά μαλλιά ενδέχεται να πιαστούν σε κινούμενα μέρη.
- Φοράτε προσωπικό εξοπλισμό προστασίας. Διαβάστε τις οδηγίες κάτω από την επικεφαλίδα "Προσωπικός εξοπλισμός προστασίας".
- Πάντοτε να φοράτε προσωπίδα ή προστατευτική μάσκα αναπνοής όταν εργάζεστε σε περιβάλλον με πολλή σκόνη.
- Απενεργοποιήστε το προϊόν, όταν πρέπει να μετακινηθεί. Αφαιρείτε πάντα τη μπαταρία όταν παραδίδετε το μηχάνημα σε άλλο πρόσωπο.
- Να θυμάστε ότι εσείς, ο χειριστής, είστε υπεύθυνος για τη μη έκθεση ανθρώπων ή αντικειμένων σε ατυχήματα ή κινδύνους.
- Το προστατευτικό μεταφοράς πρέπει να χρησιμοποιείται πάντα για την αποθήκευση και τη μεταφορά.

### **Χρήση και φροντίδα των ηλεκτρικών εργαλείων**

- Τα μόνα αξεσουάρ που μπορείτε να χρησιμοποιήσετε με αυτό το προϊόν είναι τα παρελκόμενα κοπής που συνιστώνται στο κεφάλαιο τεχνικών στοιχείων.
- Μην χρησιμοποιείτε ποτέ το προϊόν, εάν έχει τροποποιηθεί με οποιονδήποτε τρόπο από τις αρχικές προδιαγραφές του. Μην χρησιμοποιείτε ποτέ το προϊόν κοντά σε εκρηκτικά ή εύφλεκτα υλικά.
- Μην χρησιμοποιείτε ποτέ το προϊόν εάν παρουσιάζει

πρόβλημα. Εκτελείτε όλους τους ελέγχους ασφαλείας και τηρείτε τις οδηγίες συντήρησης και επισκευής που αναφέρονται στο παρόν εγχειρίδιο. Μερικά μέτρα συντήρησης και επισκευής πρέπει να εκτελούνται από εκπαιδευμένο και ειδικευμένο προσωπικό. Δείτε τις οδηγίες στην ενότητα με τίτλο Συντήρηση.

- Χρησιμοποιείτε πάντα γνήσια ανταλλακτικά.
- Να βεβαιώνετε πάντα ότι τα ανοίγματα αερισμού δεν έχουν φράξει από υπολείμματα υλικών.
- Διατηρήστε τις χειρολαβές στεγνές, καθαρές και χωρίς λάδια και γράσο.
- Όλα τα καλύμματα, τα προστατευτικά και οι λαβές πρέπει να είναι τοποθετημένα πριν την εκκίνηση.
- Να χρησιμοποιείτε το μηχάνημα μόνο με το φως της ημέρας ή σε συνθήκες καλού φωτισμού.
- Μην υπερεκτιμάτε τις δυνατότητές σας. Να πατάτε καλά τα πόδια σας και να διατηρείτε την ισορροπία σας συνέχεια.
- Μην πιέζετε το προϊόν. Θα αποδώσει καλύτερα και με μικρότερη πιθανότητα

τραυματισμού, όταν χρησιμοποιείται με το ρυθμό για τον οποίο σχεδιάστηκε.

- Η εργασία με άσχημες καιρικές συνθήκες είναι κουραστική και συχνά επιφέρει πρόσθετο κίνδυνο. Δεν συνιστάται να χρησιμοποιείτε το προϊόν σε πολύ κακές καιρικές συνθήκες, όπως, για παράδειγμα, κάτω από πυκνή ομίχλη, δυνατή βροχή, ισχυρούς ανέμους, έντονο κρύο, κίνδυνο κεραυνόπτωσης.
- Εάν εμφανιστούν ασυνήθιστοι κραδασμοί, σταματήστε το προϊόν και αφαιρέστε την μπαταρία.
- Φροντίστε ώστε να μην είναι εφικτή η ακούσια εκκίνηση – Μην μεταφέρετε τη συσκευή με το χέρι στο διακόπτη.
- Αποθηκεύστε τις ανενεργές συσκευές σε εσωτερικό χώρο - Οι συσκευές θα πρέπει να αποθηκεύονται σε εσωτερικό χώρο όταν δεν χρησιμοποιούνται
- Περπατάτε, ποτέ μην τρέχετε.

**Πρέπει πάντα να χρησιμοποιείτε την κοινή λογική**

Δεν είναι δυνατό να καλυφθούν όλες οι περιπτώσεις που ενδέχεται να συναντήσετε.



Πρέπει πάντα να είστε προσεκτικοί και να χρησιμοποιείτε την κοινή λογική. Αποφεύγετε καταστάσεις τις οποίες θεωρείτε πέραν των δυνατοτήτων σας. Εάν δεν αισθάνεστε σίγουροι για τις διαδικασίες χειρισμού, αφού διαβάσετε αυτές τις οδηγίες, θα πρέπει να συμβουλευτείτε κάποιον ειδικό πριν συνεχίσετε.

παρακάτω  
προειδοποιητικές  
οδηγίες.

---



**ΠΡΟΕΙΔΟΠΟΙΗΣΗ:** Μην επιτρέπετε ποτέ σε παιδιά να χρησιμοποιούν ή να βρίσκονται κοντά στο μηχάνημα.

Δεδομένου ότι η εκκίνηση του μηχανήματος είναι εύκολη, τα παιδιά μπορεί να το θέσουν σε λειτουργία εάν δεν βρίσκονται υπό συνεχή επιτήρηση. Αυτό μπορεί να οδηγήσει σε σοβαρό προσωπικό τραυματισμό. Συνεπώς, αποσυνδέετε τη μπαταρία, όταν το μηχάνημα δεν βρίσκεται υπό στενή εποπτεία.

---

## Γενικές οδηγίες ασφαλείας



**ΠΡΟΕΙΔΟΠΟΙΗΣΗ:** Προτού χρησιμοποιήσετε το προϊόν, διαβάστε τις

- Αφαιρέστε την μπαταρία για να αποτρέψετε ακούσια εκκίνηση του προϊόντος.
- Αυτό το προϊόν είναι ένα επικίνδυνο εργαλείο εάν δεν είστε προσεκτικοί ή δεν το χρησιμοποιείτε σωστά. Αυτό το προϊόν μπορεί να προκαλέσει σοβαρό τραυματισμό ή θάνατο του χειριστή ή άλλων ατόμων.
- Μην χρησιμοποιείτε το προϊόν εάν τροποποιηθεί από τις αρχικές του προδιαγραφές. Μην αλλάξετε ένα εξάρτημα του προϊόντος χωρίς έγκριση από τον κατασκευαστή. Χρησιμοποιήστε μόνο εξαρτήματα που έχουν εγκριθεί από τον κατασκευαστή. Λόγω της εσφαλμένης συντήρησης μπορεί να προκληθεί τραυματισμός ή θάνατος.
- Ελέγξτε το προϊόν προτού το χρησιμοποιήσετε. Βλ. *Συσκευές ασφαλείας στο προϊόν στη σελίδα 18 και Συντήρηση στη σελίδα 32.* Μην χρησιμοποιείτε ελαττωματικά προϊόντα. Πραγματοποιείτε όλους τους ελέγχους ασφαλείας και τηρείτε τις οδηγίες

συντήρησης και σέρβις που αναφέρονται στο παρόν εγχειρίδιο.

- Τα παιδιά πρέπει να εποπτεύονται ώστε να διασφαλιστεί ότι δεν παίζουν με το προϊόν. Ποτέ μην επιτρέπτε σε παιδιά ή άλλα μη εκπαιδευμένα σχετικά με τη χρήση του προϊόντος άτομα να χρησιμοποιούν το μηχάνημα ή/και την μπαταρία ή να πραγματοποιούν εργασίες συντήρησης σε αυτό. Η τοπική νομοθεσία πιθανώς να ορίζει την κατάλληλη ηλικία του χρήστη.
- Να διατηρείτε το προϊόν σε μια κλειδωμένη περιοχή για να αποτρέψετε την πρόσβαση σε παιδιά ή μη εγκεκριμένα άτομα.
- Αποθηκεύστε το προϊόν μακριά από παιδιά.
- Δεν επιτρέπονται, σε καμία περίπτωση, τροποποιήσεις στη σχεδίαση του προϊόντος χωρίς την έγκριση του κατασκευαστή. Χρησιμοποιείτε πάντα γνήσια αξεσουάρ. Η μη εξουσιοδοτημένη εκτέλεση τροποποιήσεων ή/και η χρήση μη γνήσιων αξεσουάρ μπορεί να οδηγήσει σε σοβαρό προσωπικό τραυματισμό ή θάνατο του χειριστή και άλλων ατόμων.

---

**Περιεχόμενα** Η χρήση μπορεί να ρυθμίζεται από εθνικούς ή τοπικούς κανονισμούς. Οι εκάστοτε κανονισμοί πρέπει να τηρούνται.

---

**Οδηγίες ασφαλείας για τη συναρμολόγηση**

**Συναρμολόγηση των λεπίδων και των κεφαλών χορτοκοπτικού**

---



**ΠΡΟΕΙΔΟΠΟΙΗΣΗ:** Κατά την εγκατάσταση του εξαρτήματος κοπής είναι πολύ σημαντικό το ανυψωμένο τμήμα του δίσκου μετάδοσης/φλάντζας στήριξης να συνδεθεί σωστά στην κεντρική οπή του εξαρτήματος κοπής. Εάν το εξάρτημα κοπής εγκατασταθεί λανθασμένα, μπορεί να προκληθεί σοβαρός ή/και θανατηφόρος προσωπικός τραυματισμός.

---

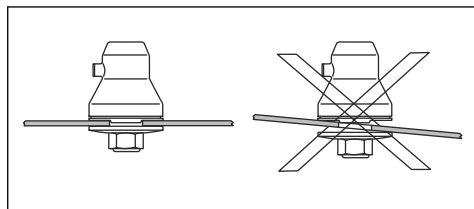



**ΠΡΟΕΙΔΟΠΟΙΗΣΗ:** Μην χρησιμοποιείτε ποτέ παρελκόμενο κοπής χωρίς εγκεκριμένο προστατευτικό. Δείτε το κεφάλαιο για τα Τεχνικά στοιχεία. Εάν τοποθετηθεί λανθασμένο ή ελαττωματικό προστατευτικό, μπορεί να προκληθεί σοβαρός προσωπικός τραυματισμός.

## Οδηγίες ασφαλείας για τη λειτουργία



**ΠΡΟΕΙΔΟΠΟΙΗΣΗ:** Προτού χρησιμοποιήσετε το προϊόν, διαβάστε τις παρακάτω προειδοποιητικές οδηγίες.

- Μην χρησιμοποιείτε ποτέ το προϊόν εάν είστε κουρασμένοι, υπό την επήρεια αλκοόλ ή ναρκωτικών, φαρμακευτικής αγωγής ή άλλων ουσιών που μπορεί να επηρεάσουν την όραση, την εγρήγορση, το συντονισμό ή την κρίση σας.
  - Τα ελαττωματικά παρελκόμενα κοπής μπορεί να αυξήσουν τον κίνδυνο ατυχημάτων.
  - Μην επιτρέπετε σε παιδιά να χρησιμοποιούν το προϊόν ή να βρίσκονται κοντά σε αυτό. Δεδομένου ότι η εκκίνηση του μηχανήματος γίνεται εύκολα, τα παιδιά μπορούν να το θέσουν σε λειτουργία εάν δεν βρίσκονται υπό συνεχή επιτήρηση. Αυτό μπορεί να οδηγήσει σε σοβαρό προσωπικό τραυματισμό. Αποσυνδέετε πάντα την μπαταρία όταν το μηχάνημα δεν βρίσκεται υπό στενή επιτήρηση.
  - Βεβαιωθείτε ότι δεν υπάρχουν άτομα ή ζώα σε απόσταση μικρότερη από 15 μέτρα κατά τη διάρκεια της εργασίας. Όταν εργάζονται πολλοί χειριστές στην ίδια περιοχή, η απόσταση ασφαλείας πρέπει να είναι τουλάχιστον 15 μέτρα. Διαφορετικά υπάρχει κίνδυνος σοβαρού
- Εάν προκύψει μια κατάσταση όπου δεν είστε σίγουροι για το πώς πρέπει να προχωρήσετε, θα πρέπει να ζητήσετε τη συμβουλή ειδικού. Επικοινωνήστε με τον αντιπρόσωπο ή το συνεργείο σας. Αποφεύγετε τις καταστάσεις χρήσης, τις οποίες θεωρείτε πέραν των δυνατοτήτων σας.

προσωπικού τραυματισμού. Εάν πλησιάσει κάποιος, απενεργοποιήστε αμέσως το προϊόν. Μην περιστρέφετε ποτέ το προϊόν προς καμία κατεύθυνση, εάν δεν ελέγξετε πρώτα πίσω σας για να βεβαιωθείτε ότι δεν υπάρχει κανείς εντός της ζώνης ασφαλείας.

- Βεβαιωθείτε ότι άτομα, ζώα ή άλλοι παράγοντες δεν μπορούν να επηρεάσουν τον έλεγχο του προϊόντος και ότι δεν έρχονται σε επαφή με το εξάρτημα κοπής ή με αντικείμενα που εκσφενδονίζονται από το εξάρτημα κοπής. Ωστόσο, μην χρησιμοποιείτε το προϊόν παρά μόνο όταν έχετε τη δυνατότητα να καλέσετε βοήθεια σε περίπτωση ατυχήματος.
- Να επιθεωρείτε πάντα τον χώρο εργασίας. Απομακρύνετε όλα τα ελεύθερα αντικείμενα, όπως πέτρες, σπασμένα γυαλιά, καρφιά, ασάλινα σύρματα, σχοινιά κ.λπ. που μπορεί να εκσφενδονιστούν ή να τυλιχτούν γύρω από το εξάρτημα κοπής.
- Βεβαιωθείτε ότι μπορείτε να κινηθείτε και να σταθείτε όρθιοι με ασφάλεια. Ελέγξτε την περιοχή γύρω σας για

πιθανά εμπόδια (ρίζες, βράχια, κλαδιά, χαντάκια κ.λπ.) για την περίπτωση που χρειαστεί να μετακινηθείτε ξαφνικά. Να είστε ιδιαίτερα προσεκτικοί όταν εργάζεστε σε έδαφος με κλίση.

- Να διατηρείτε καλή ισορροπία και σταθερό πάτημα όλη την ώρα. Μην υπερεκτιμάτε τις δυνατότητές σας.
- Απενεργοποιήστε το προϊόν προτού μετακινηθείτε σε άλλη περιοχή.
- Μην αφήνετε ποτέ το προϊόν στο έδαφος εάν δεν το έχετε απενεργοποιήσει και δεν έχετε αφαιρέσει την μπαταρία. Μην αφήνετε το προϊόν χωρίς επίβλεψη όταν είναι ενεργοποιημένο.
- Αφαιρέστε την μπαταρία προτού δώσετε το προϊόν σε άλλο άτομο.
- Βεβαιωθείτε ότι τα ρούχα ή τα μέρη του σώματός σας δεν έρχονται σε επαφή με το παρελκόμενο κοπής όταν το προϊόν είναι ενεργοποιημένο. Διατηρείτε το προϊόν κάτω από το ύψος της μέσης σας.
- Εάν εμπλακεί οποιοδήποτε αντικείμενο στο παρελκόμενο κοπής ενώ χρησιμοποιείτε το προϊόν, σταματήστε και απενεργοποιήστε το προϊόν. Βεβαιωθείτε ότι το παρελκόμενο κοπής έχει

σταματήσει εντελώς.

Αφαιρέστε την μπαταρία πριν από τον καθαρισμό, την επιθεώρηση ή την επισκευή του προϊόντος ή/και του εξοπλισμού κοπής. Υπάρχει κίνδυνος εγκαυμάτων, καθώς το περίβλημα γραναζιών μπορεί να εμφανίσει πολύ υψηλές θερμοκρασίες.

Χρησιμοποιήστε γάντια κατά την εργασία με παρελκόμενα κοπής.

- Φροντίστε τα χέρια και τα πόδια σας να βρίσκονται σε απόσταση από το παρελκόμενο κοπής μέχρι να σταματήσει εντελώς όταν το προϊόν απενεργοποιηθεί.
- Προσέχετε για κομμένα υπολείμματα κλαδιών που μπορεί να εκτιναχτούν κατά την κοπή. Μην κόβετε πολύ κοντά στο έδαφος όπου μπορεί να εκτοξευτούν πέτρες ή άλλα αντικείμενα.
- Να προσέχετε τυχόν αντικείμενα που εκτοξεύονται. Φοράτε πάντα εγκεκριμένο εξοπλισμό για την προστασία των ματιών. Μην σκύβετε ποτέ πάνω από το προστατευτικό του παρελκόμενου κοπής. Υπάρχει κίνδυνος να εκσφενδονιστούν πέτρες, σκουπίδια κ.λπ. στα μάτια

σας, προκαλώντας τύφλωση ή σοβαρό τραυματισμό.

- Να επιδεικνύετε ιδιαίτερη προσοχή για τυχόν προειδοποιητικά σήματα ή κραυγές όταν φοράτε τα προστατευτικά ακοής. Βγάζετε πάντα τα προστατευτικά ακοής μόλις σταματήσει το προϊόν.
- Μην εργάζεστε ποτέ σε σκάλα, σκαμνί ή άλλη ανυψωμένη θέση η οποία δεν είναι απόλυτα ασφαλής.
- Σε περίπτωση ανεπιθύμητων κραδασμών, απελευθερώστε πρόσθετη μεσινέζα ώστε η μεσινέζα να έχει το σωστό μήκος για να σταματήσουν οι κραδασμοί.
- Η υπερέκθεση σε κραδασμούς μπορεί να προκαλέσει βλάβη στο κυκλοφορικό ή νευρικό σύστημα σε άτομα με βεβαρημένο κυκλοφορικό. Αν αισθανθείτε συμπτώματα υπερέκθεσης σε κραδασμούς, επικοινωνήστε με το γιατρό σας. Παραδείγματα τέτοιων συμπτωμάτων είναι το μούδιασμα, η απώλεια αίσθησης, οι σουβλιές, ο πόνος, η μυϊκή ατονία και η αλλαγή στο χρώμα ή την κατάσταση του δέρματος. Τα συμπτώματα αυτά συνήθως

εμφανίζονται στα δάχτυλα, τις παλάμες ή τους καρπούς.

- Να κρατάτε πάντα το προϊόν και με τα δύο χέρια. Να κρατάτε το προϊόν στη δεξιά πλευρά του σώματός σας.
- Μην αφαιρείτε το κομμένο υλικό και μην επιτρέπετε σε άλλα άτομα να αφαιρούν κομμένο υλικό, όταν το προϊόν είναι σε λειτουργία ή όταν ο εξοπλισμός κοπής περιστρέφεται, καθώς αυτό μπορεί να προκαλέσει σοβαρό τραυματισμό.
- Σβήνετε πάντα το προϊόν, αφαιρείτε την μπαταρία και διασφαλίζετε ότι ο εξοπλισμός κοπής δεν περιστρέφεται προτού αφαιρέσετε υλικό που έχει τυλιχτεί γύρω από τον άξονα της λεπίδας ή που έχει μαγκωθεί ανάμεσα στον προφυλακτήρα και το παρελκόμενο κοπής.
- Αυτό το προϊόν παράγει ηλεκτρομαγνητικό πεδίο κατά τη λειτουργία του. Το πεδίο αυτό, υπό ορισμένες συνθήκες, μπορεί να προκαλέσει παρεμβολές σε ενεργά ή παθητικά ιατρικά εμφυτεύματα. Προκειμένου να μειωθεί ο κίνδυνος σοβαρού ή θανατηφόρου τραυματισμού, συνιστούμε στα άτομα με ιατρικά εμφυτεύματα να συμβουλευτούν το θεράποντα

ιατρό τους και τον κατασκευαστή του ιατρικού εμφυτεύματος, πριν να θέσουν το μηχάνημα σε λειτουργία.

- Απελευθερώστε τη σκανδάλη γκαζιού μετά από κάθε εργασία ώστε να εξοικονομείται ισχύς της μπαταρίας.
- Μην πιέζετε το προϊόν. Θα αποδώσει καλύτερα και με μικρότερη πιθανότητα κινδύνου τραυματισμού, όταν χρησιμοποιείται με το ρυθμό για τον οποίο σχεδιάστηκε.
- Σε περίπτωση πρόσκρουσης σε ξένο σώμα ή ύπαρξης κραδασμών, διακόψτε αμέσως τη λειτουργία του μηχανήματος. Αφαιρέστε την μπαταρία από το προϊόν και ελέγξτε ότι το προϊόν δεν έχει υποστεί ζημιά.
- Τα προϊόντα με λεπίδες χόρτου μπορεί να τιναχτούν με δύναμη προς το πλάι, όταν η λεπίδα έρθει σε επαφή με σταθερό αντικείμενο. Αυτό ονομάζεται ώση λεπίδας. Η ώση της λεπίδας μπορεί να είναι τόσο βίαια ώστε το προϊόν ή/και ο χειριστής να εκτοξευθούν προς οποιαδήποτε κατεύθυνση και να χαθεί ο έλεγχος του προϊόντος. Η ώση της λεπίδας μπορεί να προκύψει

χωρίς προειδοποίηση όταν το προϊόν κολλήσει, σταματήσει ή μπλεχτεί. Η ώση λεπίδας είναι πιο πιθανό να συμβεί σε σημεία όπου είναι δύσκολο να δείτε το υλικό που κόβετε.

Αποφεύγετε την κοπή με την περιοχή της λεπίδας μεταξύ των θέσεων ρολογιού 12 και 3. Λόγω της ταχύτητας περιστροφής της λεπίδας, μπορεί να προκύψει ώση της λεπίδας εάν προσπαθήσετε να κόψετε παχιά στελέχη με αυτήν την περιοχή της λεπίδας.

- Μην χρησιμοποιείτε λεπίδες χόρτου ή μαχαιρία χόρτου σε ξυλώδη βλάστηση.
- Όταν εργάζεστε με θαμνοκοπτικό, πρέπει πάντα να φοράτε την εξάρτηση. Διαφορετικά, δεν θα μπορείτε να ελέγξετε το θαμνοκοπτικό με ασφάλεια και αυτό μπορεί να προκαλέσει τον προσωπικό σας τραυματισμό ή τον τραυματισμό άλλων ατόμων. Ποτέ μην χρησιμοποιείτε εξάρτηση με ελαττωματική διάταξη γρήγορης αποσύνδεσης.

## Προσωπικός εξοπλισμός προστασίας



### ΠΡΟΕΙΔΟΠΟΙΗΣΗ:

Προτού χρησιμοποιήσετε

το προϊόν, διαβάστε τις παρακάτω προειδοποιητικές οδηγίες.

- Όταν χρησιμοποιείτε το προϊόν, να φοράτε πάντα εγκεκριμένο προσωπικό εξοπλισμό προστασίας. Ο προσωπικός εξοπλισμός προστασίας δεν μπορεί να εξαλείψει τον κίνδυνο τραυματισμών, ωστόσο μειώνει τη σοβαρότητά τους σε περίπτωση ατυχήματος. Ο αντιπρόσωπος θα σας βοηθήσει να επιλέξετε το σωστό εξοπλισμό.
- Να χρησιμοποιείτε κράνος προστασίας στις περιπτώσεις όπου υπάρχει κίνδυνος πτώσης αντικειμένων.

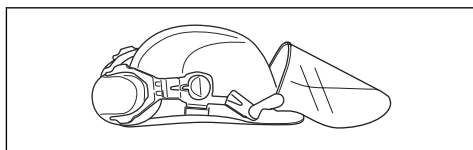

- Η μακροχρόνια έκθεση στο θόρυβο μπορεί να προκαλέσει βλάβη στην ακοή. Κατά κανόνα, τα προϊόντα που λειτουργούν με μπαταρία είναι σχετικά αθόρυβα αλλά μπορεί να προκληθεί βλάβη από τον συνδυασμό επιπέδου θορύβου και μακροχρόνιας χρήσης. Η συνιστά οι χειριστές να χρησιμοποιούν

προστατευτικά ακοής όταν χειρίζονται προϊόντα για συνεχές διάστημα της ημέρας. Οι χρήστες που χρησιμοποιούν το προϊόν σε συνεχή και τακτική βάση πρέπει να ελέγχουν τακτικά την ακοή τους.

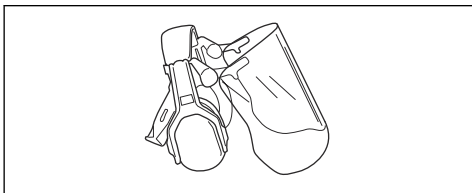

**ΠΡΟΕΙΔΟΠΟΙΗΣΗ:** Τα προστατευτικά ακοής περιορίζουν τη δυνατότητα να ακούτε ήχους και προειδοποιητικά σήματα.

- Χρησιμοποιήστε εγκεκριμένη προστασία των ματιών. Εάν χρησιμοποιείτε προστατευτικό γείσο, πρέπει επίσης να χρησιμοποιείτε πάντα εγκεκριμένα προστατευτικά γυαλιά. Τα εγκεκριμένα προστατευτικά γυαλιά πρέπει να συμμορφώνονται με το πρότυπο ANSI Z87.1 στις

Η.Π.Α. ή το πρότυπο EN 166 στις χώρες της Ε.Ε.

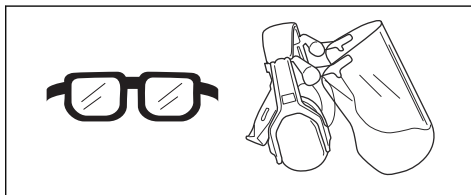

- Όταν χρειάζεται, να χρησιμοποιείτε γάντια, για παράδειγμα κατά την τοποθέτηση, την επιθεώρηση ή τον καθαρισμό του εξοπλισμού κοπής.

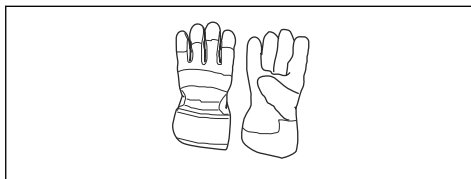

- Φοράτε ανθεκτικές και αντιολισθητικές μπότες.



- Να φοράτε ρούχα από ανθεκτικό ύφασμα. Να φοράτε πάντα ανθεκτικό μακρύ παντελόνι και μακριά μανίκια. Να μην φοράτε φαρδιά ρούχα που μπορεί να πιαστούν σε κλωνάρια και κλαδιά. Να μην φοράτε κοσμήματα, κοντά παντελόνια, σανδάλια και να μην είστε ξυπόλυτοι. Να



δένετε τα μαλλιά σας με ασφάλεια πάνω από το ύψος των ώμων.

- Να φροντίζετε να υπάρχει εξοπλισμός πρώτων βοηθειών σε κοντινή απόσταση.



### Παρελκόμενο κοπής



#### **ΠΡΟΕΙΔΟΠΟΙΗΣΗ:**

Αφαιρέστε την μπαταρία και βεβαιωθείτε ότι το παρελκόμενο κοπής έχει σταματήσει εντελώς προτού εργαστείτε σε οποιοδήποτε τμήμα του παρελκόμενου κοπής.



#### **ΠΡΟΕΙΔΟΠΟΙΗΣΗ:**

Χρησιμοποιήστε το σωστό παρελκόμενο κοπής. Χρησιμοποιείτε μόνο παρελκόμενα κοπής με τα συνιστώμενα προστατευτικά, βλ. *Αξεσουάρ στη σελίδα 37*. Βεβαιωθείτε ότι το παρελκόμενο κοπής είναι σωστά ακονισμένο. Ένα παρελκόμενο κοπής που δεν είναι σωστά

ακονισμένο αυξάνει τον κίνδυνο ώσης της λεπίδας.



#### **ΠΡΟΕΙΔΟΠΟΙΗΣΗ:**

Μια ακατάλληλα ακονισμένη λεπίδα ή μια κατεστραμμένη λεπίδα αυξάνει τον κίνδυνο ατυχημάτων. Διατηρείτε τα δόντια της λεπίδας σωστά ακονισμένα. Να ακολουθείτε τις οδηγίες χρήσης και να χρησιμοποιείτε τον οδηγό ακονίσματος που συνιστάται.



#### **ΠΡΟΣΟΧΗ:**

Οι ακατάλληλα ρυθμισμένες πριονωτές λεπίδες αυξάνουν τον κίνδυνο εμπλοκής και ώσης της λεπίδας. Με αυτόν τον τρόπο, η πριονωτή λεπίδα μπορεί να υποστεί ζημιά. Διατηρείτε την πριονωτή λεπίδα σωστά ρυθμισμένη. Ακολουθήστε τις οδηγίες και χρησιμοποιήστε το συνιστώμενο εργαλείο ρύθμισης.

Φοράτε προστατευτικά γάντια όταν χειρίζεστε το παρελκόμενο κοπής.

- Να χρησιμοποιείτε την πριονωτή λεπίδα για την κοπή ινωδών τύπων ξύλου.
- Να χρησιμοποιείτε τις λεπίδες και τα μαχαίρια χόρτου για την κοπή πυκνών χόρτων.
- Να χρησιμοποιείτε την κεφαλή χορτοκοπτικού για την κοπή γρασιδιού.
- Ελέγχετε το παρελκόμενο κοπής για τυχόν ζημιές ή ρωγμές. Αντικαταστήστε το παρελκόμενο κοπής που έχει υποστεί ζημιά.

#### Κεφαλή χορτοκοπτικού

- Πρέπει πάντα να χρησιμοποιείτε τη σωστή κεφαλή χορτοκοπτικού, τα σωστά εξαρτήματα κοπής και τη συνιστώμενη μεσινέζα χορτοκοπτικού. Ανατρέξτε στην ενότητα *Αξεσουάρ στη σελίδα 37* και στη συναρμολόγηση που περιγράφεται στο τέλος του εγχειριδίου.
- Βεβαιωθείτε ότι το κοπτικό εργαλείο στον προφυλακτήρα του χορτοκοπτικού δεν έχει υποστεί ζημιά.
- Για να αποφεύγετε ασυνήθιστους κραδασμούς από το προϊόν, πρέπει να βεβαιώνετε ότι η μεσινέζα του χορτοκοπτικού είναι τυλιγμένη σφικτά και ομοιόμορφα γύρω από το τύμπανο. Αν χρησιμοποιηθούν διαφορετικά μήκη μεσινέζας, μπορεί να προκληθούν ανεπιθύμητοι κραδασμοί. Χτυπήστε ελαφρώς την κεφαλή του χορτοκοπτικού για να επιτύχετε το σωστό μήκος της μεσινέζας.

Για να αυξήσετε τη διάρκεια ζωής της μεσινέζας, μπορείτε να τη μουλιάσετε σε νερό για 2 ημέρες ή περισσότερο προτού τη συναρμολογήσετε. Με αυτόν τρόπο, η μεσινέζα γίνεται πιο ανθεκτική.

#### Συσκευές ασφαλείας στο προϊόν



**ΠΡΟΕΙΔΟΠΟΙΗΣΗ:**  
Προτού χρησιμοποιήσετε το προϊόν, διαβάστε τις

παρακάτω προειδοποιητικές οδηγίες.

- Σε αυτή την ενότητα περιγράφονται τα χαρακτηριστικά ασφαλείας του προϊόντος, ο σκοπός του καθώς και ο τρόπος διεξαγωγής των ελέγχων και της συντήρησης για τη διασφάλιση της σωστής λειτουργίας του. Διαβάστε τις οδηγίες κάτω από την επικεφαλίδα *Επισκόπηση προϊόντος στη σελίδα 2*, για να μάθετε πού βρίσκονται αυτά τα εξαρτήματα στο προϊόν σας.
- Η διάρκεια ζωής του προϊόντος μπορεί να μειωθεί και ο κίνδυνος ατυχημάτων να αυξηθεί, εάν η συντήρηση του προϊόντος δεν πραγματοποιείται σωστά και εάν το σέρβις ή/και οι επισκευές δεν εκτελούνται επαγγελματικά. Εάν χρειαστείτε περισσότερες πληροφορίες, επικοινωνήστε με τον πλησιέστερο αντιπρόσωπο σέρβις.
- Μην χρησιμοποιείτε ποτέ ένα προϊόν με ελαττωματικά εξαρτήματα ασφαλείας. Ο εξοπλισμός ασφαλείας του προϊόντος πρέπει να

επιθεωρείται και να συντηρείται όπως περιγράφεται σε αυτήν την ενότητα. Εάν το προϊόν αποτύχει σε οποιονδήποτε από αυτούς τους ελέγχους, επικοινωνήστε με τον αντιπρόσωπο σέρβις για την επισκευή του.

- Για όλες τις εργασίες σέρβις και επισκευής στο προϊόν απαιτείται ειδική εκπαίδευση. Αυτό ισχύει ιδιαίτερα για τον εξοπλισμό ασφαλείας του προϊόντος. Εάν το προϊόν δεν ολοκληρώσει επιτυχώς οποιονδήποτε από τους ελέγχους που περιγράφονται παρακάτω, πρέπει να επικοινωνήστε με τον αντιπρόσωπο σέρβις. Όταν αγοράζετε οποιοδήποτε από τα προϊόντα μας, εγγυόμαστε τη διαθεσιμότητα επαγγελματικών επισκευών και σέρβις. Εάν το κατάστημα λιανικής πώλησης απ' όπου προμηθευτήκατε το προϊόν δεν είναι αντιπρόσωπος σέρβις, ζητήστε από το κατάστημα τη διεύθυνση του πλησιέστερου αντιπροσώπου σέρβις.

#### Για να ελέγξετε το ηλεκτρόλιο

1. Πατήστε παρατεταμένα το κουμπί εκκίνησης/ διακοπής λειτουργίας (A).

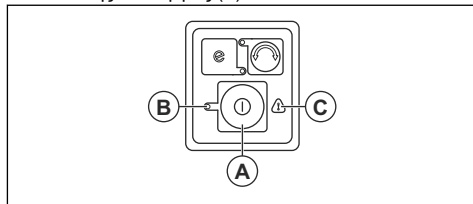

- a) Το προϊόν είναι ενεργοποιημένο όταν η λυχνία LED (B) είναι αναμμένη.
  - b) Το προϊόν είναι απενεργοποιημένο όταν η λυχνία LED (B) είναι σβηστή.
2. Δείτε *Αντιμετώπιση προβλημάτων στη σελίδα 34* αν η προειδοποιητική ένδειξη (C) είναι αναμμένη ή αναβοσβήνει.

#### Έλεγχος της ασφαλείας της σκανδάλης γκαζιού

Η ασφάλεια της σκανδάλης γκαζιού είναι έτσι σχεδιασμένη ώστε να αποτρέπει την τυχαία λειτουργία. Όταν απελευθερώνετε τη λαβή, η σκανδάλη γκαζιού και η ασφάλεια της σκανδάλης γκαζιού μετακινούνται προς τα πίσω στην αρχική τους θέση.

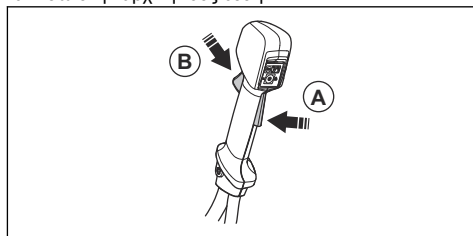

1. Βεβαιωθείτε ότι η σκανδάλη γκαζιού είναι ασφαλισμένη, όταν η ασφάλεια βρίσκεται στην αρχική της θέση.

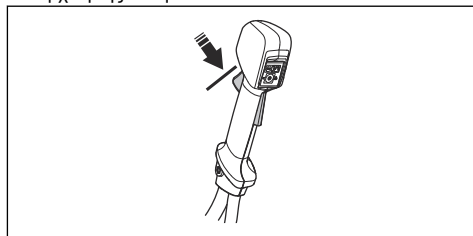

2. Πατήστε τη σκανδάλη γκαζιού και βεβαιωθείτε ότι επιστρέφει στην αρχική της θέση, μόλις την απελευθερώσετε.

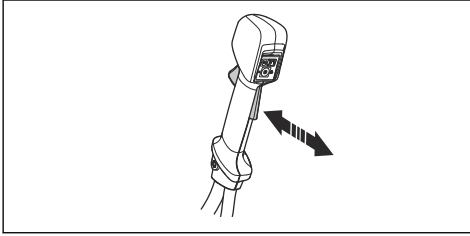

3. Βεβαιωθείτε ότι η σκανδάλη γκαζιού και η ασφάλεια κινούνται ελεύθερα και ότι το ελατήριο επαναφοράς λειτουργεί σωστά.

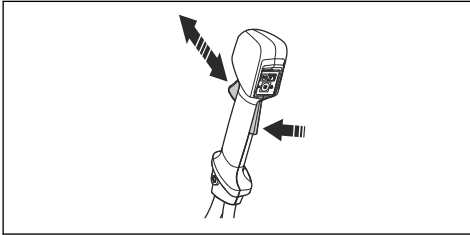

4. Εκκινήστε το προϊόν, βλ. *Εκκίνηση του προϊόντος στη σελίδα 29*.
5. Ανοίξτε τέρμα το γκάσι.
6. Αφήστε τη σκανδάλη γκαζιού και βεβαιωθείτε ότι το παρελκόμενο κοπής σταματά και παραμένει ακινητοποιημένο.

Για τον έλεγχο του προφυλακτήρα του εξαρτήματος κοπής



**ΠΡΟΕΙΔΟΠΟΙΗΣΗ:** Να μην χρησιμοποιείτε το εξάρτημα κοπής χωρίς έναν εγκεκριμένο και σωστά τοποθετημένο προφυλακτήρα. Χρησιμοποιείτε πάντα τον προφυλακτήρα που συνιστάται για το εξάρτημα κοπής που χρησιμοποιείτε, βλ. *Επισκόπηση προϊόντος στη σελίδα 2*. Εάν

τοποθετηθεί λανθασμένος ή ελαττωματικός προφυλακτήρας, μπορεί να προκληθεί σοβαρός προσωπικός τραυματισμός.

Ο προφυλακτήρας του παρελκόμενου κοπής σταματά τα αντικείμενα που εκκινάζονται προς την κατεύθυνση του χειριστή. Επίσης αποτρέπει τους τραυματισμούς που θα προκύψουν εάν αγγίξετε το εξάρτημα κοπής.

1. Σβήστε τον κινητήρα.
2. Εκτελέστε οπτικό έλεγχο για ζημιές, για παράδειγμα ρωγμές.

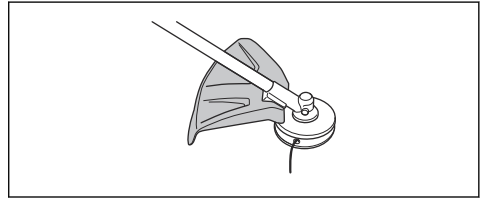

3. Αντικαταστήστε τον προφυλακτήρα του παρελκόμενου κοπής, αν έχει υποστεί ζημιά.

**Έλεγχος του ασφαλιστικού παξιμαδιού**



**ΠΡΟΕΙΔΟΠΟΙΗΣΗ:** Διακόψτε τη λειτουργία του κινητήρα, χρησιμοποιήστε προστατευτικά γάντια και να είστε προσεκτικοί γύρω από τα αιχμηρά άκρα του παρελκόμενου κοπής.

- Βεβαιωθείτε ότι το ασφαλιστικό παξιμαδί είναι σωστά τοποθετημένο και σφιγμένο. Ανατρέξτε στην ενότητα *Για την τοποθέτηση και την αφαίρεση του παξιμαδιού στη σελίδα 26*.



**ΠΡΟΕΙΔΟΠΟΙΗΣΗ:** Μην χρησιμοποιείτε την εξάρτυση, αν η λειτουργία γρήγορης απασφάλισης δεν λειτουργεί σωστά. Βεβαιωθείτε ότι η λειτουργία γρήγορης απασφάλισης της εξάρτυσης ανταποκρίνεται σωστά όταν ρυθμίζετε το προϊόν.



**ΠΡΟΕΙΔΟΠΟΙΗΣΗ:** Εάν το προϊόν δεν έχει συνδεθεί σωστά στην εξάρτυση, αυτό μπορεί να οδηγήσει σε απώλεια ελέγχου του προϊόντος με πιθανό τραυματισμό σε εσάς ή άλλους.

Η λειτουργία γρήγορης απασφάλισης της εξάρτυσης βρίσκεται στο μπροστινό μέρος της εξάρτυσης. Οι ιμάντες της εξάρτυσης πρέπει πάντα να παραμένουν στη σωστή θέση.

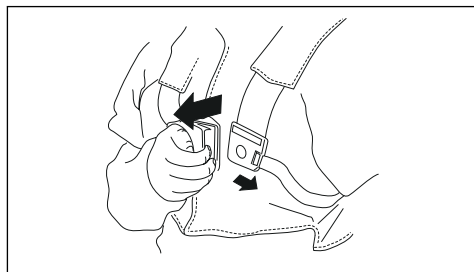

Σε περίπτωση έκτακτης ανάγκης, η λειτουργία γρήγορης απασφάλισης σας βοηθά να αφαιρέσετε το προϊόν με ασφάλεια.

### Ασφάλεια μπαταρίας



#### ΠΡΟΕΙΔΟΠΟΙΗΣΗ:

Προτού χρησιμοποιήσετε το προϊόν, διαβάστε τις παρακάτω προειδοποιητικές οδηγίες.

- Χρησιμοποιήστε μόνο την μπαταρία BLi. Ανατρέξτε στην ενότητα *Αξεσουάρ στη σελίδα 37*. Οι μπαταρίες διαθέτουν κρυπτογράφηση λογισμικού.
- Χρησιμοποιήστε την επαναφορτιζόμενη μπαταρία BLi ως πηγή ρεύματος αποκλειστικά για τα συναφή προϊόντα Husqvarna. Για την αποφυγή τραυματισμών, μην χρησιμοποιείτε την μπαταρία ως πηγή ηλεκτρικής ισχύος για άλλες συσκευές.

- Κίνδυνος ηλεκτροπληξίας. Μη συνδέετε τους ακροδέκτες της μπαταρίας σε κλειδιά, νομίσματα, βίδες ή άλλα μεταλλικά αντικείμενα. Αυτό μπορεί να προκαλέσει βραχυκύκλωμα της μπαταρίας.
- Μην χρησιμοποιείτε μη επαναφορτιζόμενες μπαταρίες.
- Μην τοποθετείτε αντικείμενα μέσα στις εγκοπές αερισμού της μπαταρίας.
- Διατηρείτε την μπαταρία μακριά από την ηλιακή ακτινοβολία, τη θερμότητα ή τις γυμνές φλόγες. Η μπαταρία μπορεί να προκαλέσει εγκαύματα ή/και χημικά εγκαύματα.
- Διατηρείτε την μπαταρία μακριά από πηγές μικροκυμάτων και υψηλής πίεσης.
- Μην προσπαθήσετε να αποσυναρμολογήσετε ή να διαλύσετε την μπαταρία.
- Αν η μπαταρία εμφανίσει διαρροή, φροντίστε το υγρό να μην έρθει σε επαφή με το δέρμα ή τα μάτια σας. Αν έρθετε σε επαφή με το υγρό, καθαρίστε την περιοχή με άφθονο σαπουνόνερο και ζητήστε ιατρική βοήθεια. Αν έρθει υγρό σε επαφή με τα μάτια σας, μην τα τρίψετε και

ξεπλύνετε τα με νερό για τουλάχιστον 15 λεπτά μέχρι να αναζητήσετε ιατρική βοήθεια.

- Χρησιμοποιήστε την μπαταρία σε θερμοκρασίες μεταξύ -10 °C (14 °F) και 40 °C (114 °F).
- Μην καθαρίζετε την μπαταρία ή το φορτιστή μπαταρίας με νερό. Ανατρέξτε στην ενότητα *Για να καθαρίσετε το προϊόν, την μπαταρία και το φορτιστή της μπαταρίας στη σελίδα 33.*
- Μην χρησιμοποιείτε ελαττωματικές ή κατεστραμμένες μπαταρίες.
- Φυλάσσετε τις μπαταρίες μακριά από μεταλλικά αντικείμενα, όπως καρφιά, νομίσματα και κοσμήματα.
- Φυλάσσετε τις μπαταρίες μακριά από παιδιά.

### Ασφάλεια φορτιστή μπαταρίας



#### ΠΡΟΕΙΔΟΠΟΙΗΣΗ:

Προτού χρησιμοποιήσετε το προϊόν, διαβάστε τις παρακάτω προειδοποιητικές οδηγίες.

- Υπάρχει κίνδυνος ηλεκτροπληξίας ή βραχυκυκλώματος εάν δεν τηρηθούν οι οδηγίες ασφαλείας.

- Μη χρησιμοποιείτε άλλους φορτιστές μπαταρίας εκτός από αυτόν που παρέχεται για το προϊόν σας. Πρέπει να χρησιμοποιείτε μόνο φορτιστές QC για τη φόρτιση ανταλλακτικών μπαταριών BLi.
- Μην επιχειρείτε να αποσυναρμολογήσετε το φορτιστή μπαταρίας.
- Μη χρησιμοποιείτε φορτιστή μπαταρίας που παρουσιάζει ελάττωμα ή έχει υποστεί ζημιά.
- Μην σηκώνετε το φορτιστή μπαταρίας από το καλώδιο ρεύματος. Για να αποσυνδέσετε το φορτιστή της μπαταρίας από την πρίζα, τραβήξτε το βύσμα. Μην τραβάτε το καλώδιο.
- Κρατήστε όλα τα καλώδια και τα καλώδια επέκτασης μακριά από νερό, λάδι και αιχμηρές γωνίες. Βεβαιωθείτε ότι το καλώδιο δεν έχει μαγκώσει σε αντικείμενα όπως π.χ. πόρτες, φράχτες ή παρόμοια σημεία.
- Μη χρησιμοποιείτε το φορτιστή μπαταρίας κοντά σε εύφλεκτα υλικά ή υλικά που μπορούν να προκαλέσουν διάβρωση. Βεβαιωθείτε ότι ο φορτιστής της μπαταρίας δεν είναι καλυμμένος. Σε περίπτωση έκλυσης καπνού ή πυρκαγιάς, βγάλτε το φορτιστή μπαταρίας από την πρίζα.
- Να φορτίζετε την μπαταρία μόνο σε εσωτερικό χώρο σε μια θέση με καλή ροή αέρα και μακριά από ηλιακή ακτινοβολία. Μην φορτίζετε τη μπαταρία σε εξωτερικούς χώρους. Μην φορτίζετε την μπαταρία σε συνθήκες υγρασίας.
- Ο φορτιστής της μπαταρίας πρέπει να χρησιμοποιείται μόνο σε σημεία όπου η θερμοκρασία είναι μεταξύ 5 °C (41 °F) και 40 °C (104 °F). Χρησιμοποιείτε το φορτιστή σε περιβάλλον καλά αεριζόμενο, ξηρό και χωρίς σκόνη.
- Μην τοποθετείτε αντικείμενα μέσα στις εγκοπές αερισμού του φορτιστή της μπαταρίας.
- Μην συνδέετε ποτέ τους ακροδέκτες του φορτιστή της μπαταρίας σε μεταλλικά αντικείμενα γιατί μπορεί να προκύψει βραχυκύκλωμα του φορτιστή.
- Χρησιμοποιείτε εγκεκριμένες πρίζες που δεν έχουν υποστεί ζημιά. Βεβαιωθείτε ότι το καλώδιο και ο φορτιστής της μπαταρίας δεν έχουν υποστεί ζημιά. Εάν χρησιμοποιείτε καλώδια επέκτασης, βεβαιωθείτε ότι δεν έχουν υποστεί ζημιά.

## Οδηγίες ασφαλείας για τη συντήρηση

---



### **ΠΡΟΕΙΔΟΠΟΙΗΣΗ:**

Προτού εκτελέσετε εργασίες συντήρησης στο προϊόν, διαβάστε τις παρακάτω προειδοποιητικές οδηγίες.

---

- Πρέπει να αφαιρείτε την μπαταρία προτού εκτελέσετε εργασίες συντήρησης, άλλους ελέγχους ή συναρμολόγηση του προϊόντος.
  - Ο χειριστής πρέπει να εκτελεί μόνο τις εργασίες συντήρησης και σέρβις που υποδεικνύονται στο παρόν εγχειρίδιο χρήσης. Για πιο εκτεταμένες εργασίες συντήρησης και σέρβις, απευθυνθείτε στον τοπικό αντιπρόσωπο σέρβις.
  - Μην καθαρίζετε την μπαταρία ή το φορτιστή μπαταρίας με νερό. Τα δραστικά απορρυπαντικά μπορεί να προκαλέσουν ζημιά στο πλαστικό.
  - Εάν δεν κάνετε συντήρηση στο προϊόν, μειώνεται ο κύκλος ζωής του και αυξάνεται ο κίνδυνος ατυχημάτων.
  - Απαιτείται ειδική εκπαίδευση για όλες τις εργασίες συντήρησης και επισκευής, ειδικά για τις διατάξεις ασφαλείας στο προϊόν. Αν δεν ολοκληρωθούν με επιτυχία όλοι οι έλεγχοι που περιγράφονται στο παρόν εγχειρίδιο χρήσης αφού κάνετε τη συντήρηση, απευθυνθείτε στον τοπικό αντιπρόσωπο σέρβις. Εγγυόμαστε ότι υπάρχει δυνατότητα επαγγελματικής επισκευής και σέρβις για το προϊόν σας.
  - Χρησιμοποιείτε πάντα γνήσια ανταλλακτικά.
- 

## Συναρμολόγηση

---

### Εισαγωγή

---



**ΠΡΟΕΙΔΟΠΟΙΗΣΗ:** Προτού συναρμολογήσετε το προϊόν, διαβάστε και κατανοήστε το κεφάλαιο για την ασφάλεια.

---



## Για τη συναρμολόγηση της χειρολαβής

1. Αφαιρέστε τη λαβή και προσαρτήστε τη χειρολαβή όπως απεικονίζεται στο σχήμα.

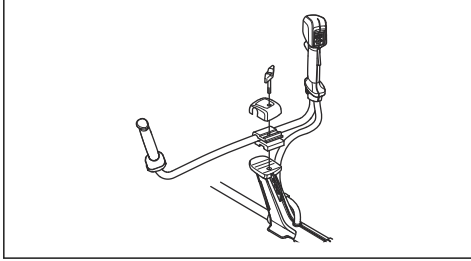

2. Σφίξτε ελαφρώς τη λαβή.
3. Τοποθετήστε την εξάρτηση και κρεμάστε το προϊόν από το σημείο ανάρτησης.
4. Ρυθμίστε τη λαβή για να τοποθετησετε το προϊόν σε σωστή θέση εργασίας.



5. Σφίξτε πλήρως τον τροχίσκο.

## Συναρμολόγηση της θηλιάς ανάρτησης

1. Πιέστε την ασφάλεια (A) μέσα στη θηλιά ανάρτησης.

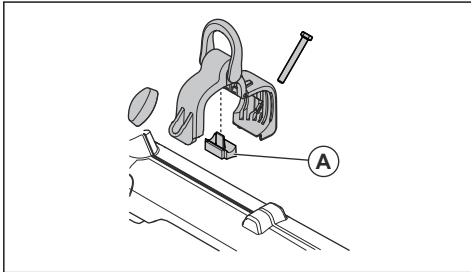

2. Τοποθετήστε τη θηλιά ανάρτησης στον άξονα.

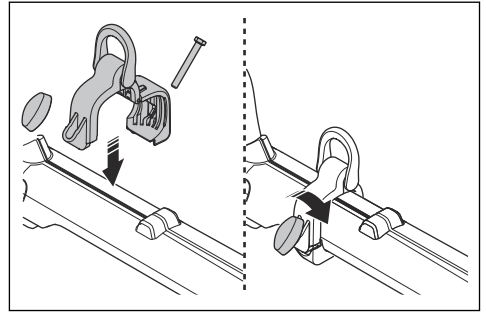

3. Συνδέστε τα άκρα της θηλιάς ανάρτησης.
4. Τοποθετήστε τη βίδα.
5. Βάλτε τη χειρόβιδα επάνω στη βίδα.
6. Σφίξτε τον μοχλό.

## Συναρμολόγηση του προφυλακτήρα χορτοκοπτικού

1. Τοποθετήστε τον κατάλληλο προφυλακτήρα χορτοκοπτικού για την κεφαλή χορτοκοπτικού, βλ. *Αξεσουάρ στη σελίδα 37*
2. Αναρτήστε τον προφυλακτήρα χορτοκοπτικού στο άγκιστρο του στηρίγματος της βάσης (A).
3. Διπλώστε τον προφυλακτήρα χορτοκοπτικού γύρω από τον άξονα και τοποθετήστε τον με τη βίδα (B) στην αντίθετη πλευρά του άξονα.

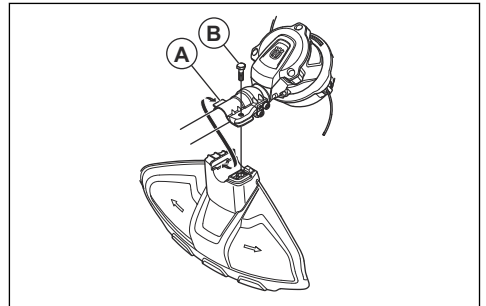

## Συναρμολόγηση της λεπίδας



**ΠΡΟΣΟΧΗ:** Χρησιμοποιήστε μόνο τον εγκεκριμένο προφυλακτήρα για τις λεπίδες. Ανατρέξτε στην ενότητα *Αξεσουάρ στη σελίδα 37*.

1. Τοποθετήστε τον εξοπλισμό του προϊόντος σε μια επίπεδη επιφάνεια για να βεβαιωθείτε ότι η λεπίδα έχει συναρμολογηθεί σωστά.

2. Τοποθετήστε τον προφυλακτήρα λεπίδας (A) επάνω στον άξονα, βλ. *Συναρμολόγηση του προφυλακτήρα χορτοκοπτικού στη σελίδα 25.*

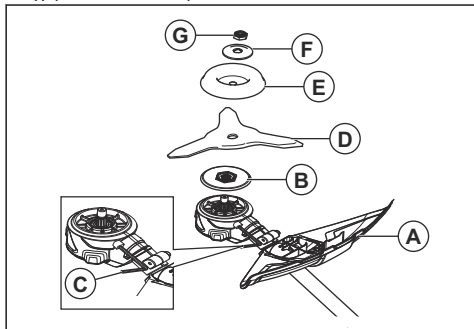

3. Τοποθετήστε το δίσκο μετάδοσης (B) στον άξονα εξαγωγής.
4. Περιστρέψτε τον άξονα εξαγωγής μέχρι μία από τις οπές του δίσκου μετάδοσης να ευθυγραμμιστεί με τη σχετική οπή στο περίβλημα γραναζιών.
5. Σφίξτε τη βίδα ασφάλισης (C) με το εξάγωνο κλειδί για να ασφαλίσετε τον άξονα.
6. Τοποθετήστε τη λεπίδα (D) και το δοχείο στήριξης (E) στον άξονα εξόδου.
7. Τοποθετήστε την καμπυλωτή ροδέλα (F) στον άξονα εξόδου.
8. Τοποθετήστε το παξιμάδι (G). Κρατήστε τον άξονα του κλειδιού όσο το δυνατόν πιο κοντά στον προφυλακτήρα της λεπίδας. Για να σφίξετε το παξιμάδι, πρέπει να γυρίσετε το κλειδί αριστερόστροφα, δηλαδή αντίθετα από την κατεύθυνση περιστροφής. Σφίξτε το παξιμάδι με ροπή 35-50 Nm (3,5-5 kpm).

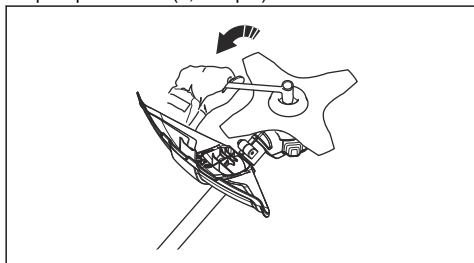

## Για την τοποθέτηση και την αφαίρεση του παξιμαδιού



**ΠΡΟΕΙΔΟΠΟΙΗΣΗ:** Διακόψτε τη λειτουργία του κινητήρα, χρησιμοποιήστε προστατευτικά γάντια και να είστε προσεκτικοί γύρω από τα αιχμηρά άκρα του εξαρτήματος κοπής.

Για την τοποθέτηση ορισμένων τύπων εξαρτημάτων κοπής χρησιμοποιείται ασφαλιστικό παξιμάδι. Το ασφαλιστικό παξιμάδι έχει αριστερόστροφο σπειρώμα.

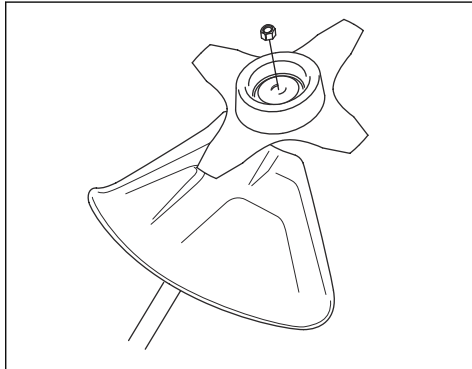

- Κατά την τοποθέτηση, σφίξτε το ασφαλιστικό παξιμάδι προς την αντίθετη κατεύθυνση από την κατεύθυνση περιστροφής του εξαρτήματος κοπής.
- Για να αφαιρέσετε το παξιμάδι ασφαλείας, ξεβιδώστε το ασφαλιστικό παξιμάδι προς την ίδια κατεύθυνση κατά την οποία περιστρέφεται το εξάρτημα κοπής.
- Για να χαλαρώσετε και να σφίξετε το ασφαλιστικό παξιμάδι, χρησιμοποιήστε ένα κοίλο κλειδί με μακρύ άξονα. Το βέλος στην εικόνα δείχνει την περιοχή όπου θα πρέπει να χρησιμοποιήσετε το κοίλο κλειδί.

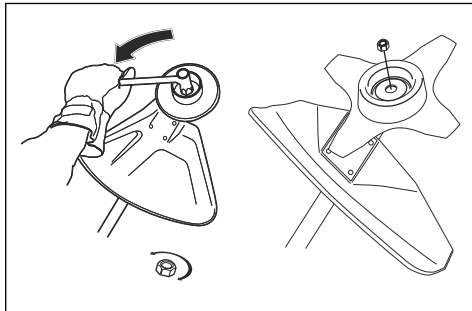

**ΠΡΟΕΙΔΟΠΟΙΗΣΗ:** Κατά τη χαλάρωση και σύσφιξη του ασφαλιστικού παξιμαδιού, υπάρχει κίνδυνος τραυματισμού από τα δόντια της πριονωτής λεπίδας. Επομένως, θα πρέπει να φροντίζετε πάντα να προστατεύετε τα χέρια σας με τον προφυλακτήρα της λεπίδας.

**Περιεχόμενα** Βεβαιωθείτε ότι δεν μπορείτε να περιστρέψετε το ασφαλιστικό παξιμάδι με το χέρι. Αντικαταστήστε το παξιμάδι, εάν η νάιλον επένδυση δεν έχει αντοχή τουλάχιστον 1,5 Nm. Το παξιμάδι πρέπει να αντικαθίσταται όταν έχει τοποθετηθεί περίπου 10 φορές.

## Για να ρυθμίσετε την εξάρτηση



**ΠΡΟΕΙΔΟΠΟΙΗΣΗ:** Το προϊόν πρέπει πάντα να είναι σωστά προσαρτημένο στην εξάρτηση. Μην χρησιμοποιείτε ελαττωματική εξάρτηση.

1. Φορέστε την εξάρτηση.
2. Συνδέστε το προϊόν στην εξάρτηση.
3. Ρυθμίστε την εξάρτηση για να επιτύχετε την καλύτερη θέση εργασίας.
4. Ρυθμίστε τους πλευρικούς ιμάντες, ώστε το βάρος του προϊόντος να κατανέμεται ομοιόμορφα στους ώμους σας.



5. Ρυθμίστε την εξάρτηση μέχρι παρελκόμενο κοπής να γίνει παράλληλο προς το έδαφος.
6. Αφήστε το παρελκόμενο κοπής να ακουμπήσει ελαφρώς στο έδαφος. Προσαρμόστε τον σφιγκτήρα της εξάρτησης για να ισορροπήσετε σωστά το προϊόν.

**Περιεχόμενα** Εάν χρησιμοποιείτε λεπίδα χόρτου, θα πρέπει να ισορροπεί περίπου 10 cm /4 in πάνω από το έδαφος.

## Λειτουργία

### Εισαγωγή



**ΠΡΟΕΙΔΟΠΟΙΗΣΗ:** Προτού χρησιμοποιήσετε το προϊόν, διαβάστε και κατανοήστε το κεφάλαιο για την ασφάλεια.

### Έλεγχος του προϊόντος πριν από τη λειτουργία

- Ελέγξτε τον κινητήρα για ρύπους και ρωγμές. Χρησιμοποιήστε βούρτσα για να καθαρίσετε το γρασίδι και τα φύλλα από τον κινητήρα. Φοράτε προστατευτικά γάντια όταν χρειάζεται.
- Βεβαιωθείτε ότι η κεφαλή χορτοκοπτικού έχει τοποθετηθεί σωστά στο προϊόν.
- Πραγματοποιήστε τους ελέγχους ασφάλειας, συντήρησης και σέρβις που δίνονται σε αυτό το εγχειρίδιο.
- Βεβαιωθείτε το προϊόν δεν έχει υποστεί ζημιά. Ελέγξτε ότι όλα τα παξιμάδια και οι βίδες είναι σφιγμένα.

- Βεβαιωθείτε ότι δεν υπάρχουν ρωγμές στη λεπίδα. Συνήθως παρουσιάζονται ρωγμές όταν δημιουργείτε πολύ αιχμηρές γωνίες στο κάτω μέρος των δοντιών ενώ ακονίζετε τις λεπίδες. Ρωγμές μπορεί επίσης να προκύψουν εάν χρησιμοποιείτε τη λεπίδα με στομαχμένα δόντια. Αντικαταστήστε τη λεπίδα, εάν έχει υποστεί ζημιά.

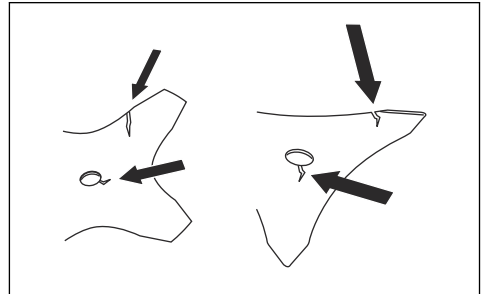

- Ελέγξτε τη φλάντζα στήριξης για ρωγμές. Αντικαταστήστε τη φλάντζα στήριξης, εάν έχει υποστεί ζημιά.

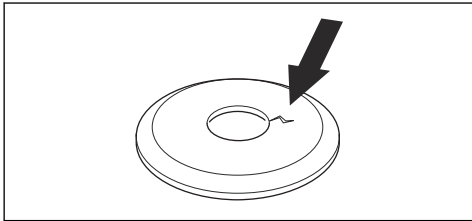

- Βεβαιωθείτε ότι δεν έχει μειωθεί η δύναμη ασφάλισης στο ασφαλιστικό παξιμάδι. Το ασφαλιστικό παξιμάδι πρέπει να έχει δύναμη ασφάλισης το λιγότερο 1,5 Nm. Η ροπή σύσφιξης του ασφαλιστικού παξιμαδιού πρέπει να είναι μεταξύ 35-50 Nm.

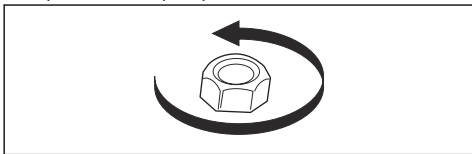

- Ελέγξτε τον προφυλακτήρα λεπίδας για ζημιές ή ρωγμές. Αντικαταστήστε τον προφυλακτήρα λεπίδας εάν έχει χτυπηθεί ή αν έχει ρωγμές. Μην χρησιμοποιείτε το προϊόν χωρίς προστατευτικό ή με ελαττωματικό προστατευτικό.

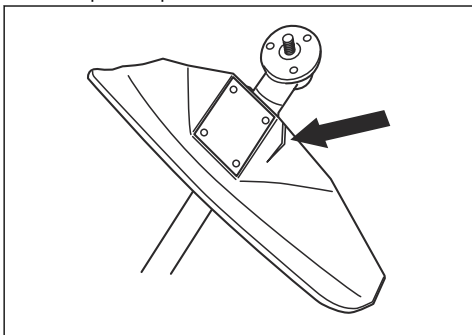

- Ελέγξτε την κεφαλή χορτοκοπτικού και τον προφυλακτήρα εξαρτήματος κοπής για φθορές ή ρωγμές. Αντικαταστήστε την κεφαλή χορτοκοπτικού και τον προφυλακτήρα εξαρτήματος κοπής εάν έχουν χτυπηθεί ή αν έχουν ρωγμές.

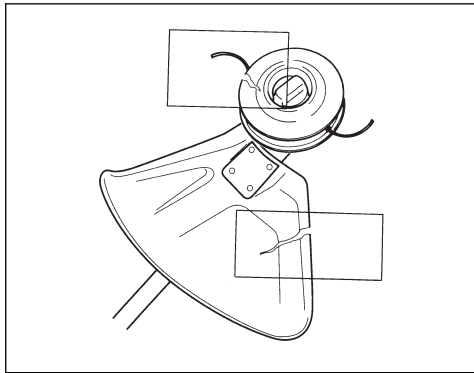

- Βεβαιωθείτε ότι όλα τα καλύμματα, οι προφυλακτήρες, οι χειρολαβές και ο εξοπλισμός κοπής είναι σωστά συνδεδεμένα και δεν έχουν υποστεί ζημιά πριν την εκκίνηση του προϊόντος.

### Σύνδεση του φορτιστή μπαταρίας

1. Συνδέστε το φορτιστή μπαταρίας σύμφωνα με την τάση και τη συχνότητα που προδιαγράφονται στη πινακίδα στοιχείων.
2. Συνδέστε το φως σε γειωμένη πρίζα. Η ενδεικτική λυχνία LED στον φορτιστή της μπαταρίας θα αναβοσβήσει με πράσινο χρώμα μία φορά.

**Περιεχόμενα** Η μπαταρία δεν φορτίζεται αν η θερμοκρασία της είναι πάνω από 50 °C/122 °F. Αν η θερμοκρασία είναι πάνω από 50 °C/122 °F, ο φορτιστής αφήνει την μπαταρία να κρυώσει προτού φορτίσει.

### Φόρτιση της μπαταρίας

**Περιεχόμενα** Φορτίστε την μπαταρία, εάν είναι η πρώτη φορά που τη χρησιμοποιείτε. Μια καινούργια μπαταρία είναι φορτισμένη μόνο κατά 30%.

1. Βεβαιωθείτε ότι η μπαταρία είναι στεγνή.
2. Τοποθετήστε την μπαταρία στο φορτιστή μπαταρίας.

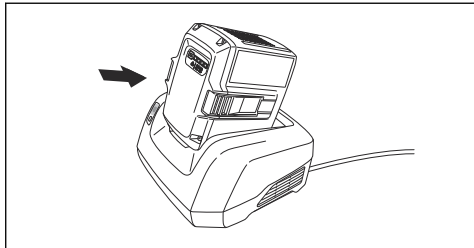

3. Βεβαιωθείτε ότι ανάβει η πράσινη λυχνία φόρτισης στον φορτιστή. Αυτό σημαίνει ότι η μπαταρία είναι απευθείας συνδεδεμένη στο φορτιστή.

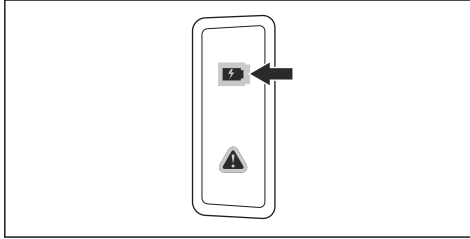

4. Η μπαταρία είναι πλήρως φορτισμένη, όταν ανάψουν όλες οι λυχνίες LED πάνω της.

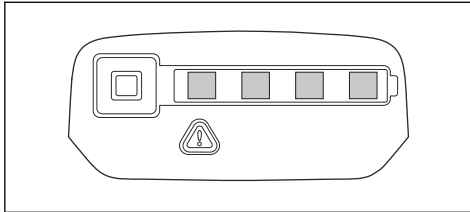

5. Για να αποσυνδέσετε το φορτιστή της μπαταρίας από την πρίζα, τραβήξτε το φως. Μην τραβήξετε το καλώδιο.
6. Αφαιρέστε την μπαταρία από το φορτιστή.

**Περιεχόμενα** Ανατρέξτε στα εγχειρίδια της μπαταρίας και του φορτιστή της μπαταρίας για περισσότερες πληροφορίες.

### Για να συνδέσετε την μπαταρία στο προϊόν



**ΠΡΟΕΙΔΟΠΟΙΗΣΗ:** Στο προϊόν πρέπει να χρησιμοποιείτε μόνο γνήσιες μπαταρίες Husqvarna.

1. Βεβαιωθείτε ότι η μπαταρία είναι πλήρως φορτισμένη.
2. Σπρώξτε την μπαταρία μέσα στη θήκη της στο προϊόν. Όταν η μπαταρία ασφαλίζει στη θέση της, ακούγεται ένα χαρακτηριστικό "κλικ".

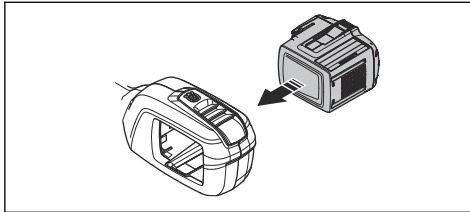

**ΠΡΟΣΟΧΗ:** Εάν η μπαταρία δεν κινείται εύκολα μέσα στη θήκη της, αυτό σημαίνει ότι δεν έχει τοποθετηθεί σωστά. Μπορεί να προκληθεί ζημιά στο προϊόν.

3. Βεβαιωθείτε ότι η μπαταρία έχει τοποθετηθεί σωστά.

### Πληροφορίες μπαταρίας

Ανατρέξτε στο εγχειρίδιο χρήσης της μπαταρίας για πληροφορίες σχετικά με τον τρόπο χρήσης της μπαταρίας.

### Εκκίνηση του προϊόντος

**Περιεχόμενα** Το προϊόν αναγνωρίζει το παρελκόμενο κοπής, όταν το παρελκόμενο κοπής έχει αλλάξει, έχει τεθεί σε λειτουργία και πατιέται το γκάτζι. Το προϊόν σταματά και η ενδεικτική λυχνία LED αναβοσβήνει μέχρι να απελευθερωθεί το γκάτζι και να επιστρέψει στην αρχική του θέση. Το παρελκόμενο κοπής έχει αναγνωριστεί αυτήν τη στιγμή και είναι έτοιμο για λειτουργία.

1. Πατήστε παρατεταμένα το κουμπί εκκίνησης μέχρι να ανάψει η πράσινη ενδεικτική λυχνία LED.

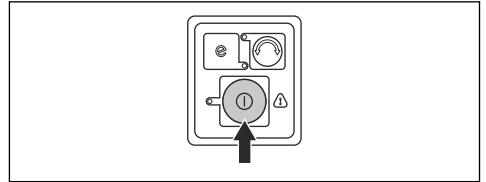

2. Χρησιμοποιήστε τη σκανδάλη γκαζιού για να ελέγξετε την ταχύτητα.

### Λειτουργία του προϊόντος

#### Λειτουργία αυτόματου τερματισμού

Το προϊόν διαθέτει λειτουργία αυτόματης απενεργοποίησης με την οποία το προϊόν σταματά όταν δεν χρησιμοποιείται. Η πράσινη λυχνία LED εκκίνησης/διακοπής λειτουργίας σβήνει και το προϊόν σταματά να λειτουργεί μετά από 120 δευτερόλεπτα.

#### Εκκίνηση της λειτουργίας εξοικονόμησης SavE

Το προϊόν διαθέτει λειτουργία εξοικονόμησης ενέργειας. Η λειτουργία SavE παρέχει το μεγαλύτερο χρόνο λειτουργίας από την μπαταρία.

1. Πατήστε το κουμπί εξοικονόμησης SavE για να εκκινήσετε τη λειτουργία. Η πράσινη ενδεικτική λυχνία LED ανάβει για να υποδείξει ότι η λειτουργία είναι ενεργή.

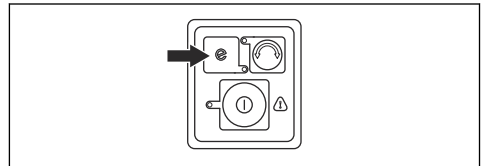

2. Πατήστε ξανά το κουμπί εξοικονόμησης SavE για να διακόψετε τη λειτουργία SavE.

## Αλλαγή της κατεύθυνσης λειτουργίας της κεφαλής χορτοκοπτικού

Έχετε τη δυνατότητα να αλλάξετε την κατεύθυνση λειτουργίας της κεφαλής χορτοκοπτικού. Αυτό μπορεί να γίνει στη μέγιστη ταχύτητα ή στη θέση σταματήματος. Η κεφαλή χορτοκοπτικού έχει ρυθμιστεί από το εργοστάσιο ώστε να περιστρέφεται δεξιόστροφα. Η πράσινη λυχνία LED είναι σβηστή όταν η κεφαλή χορτοκοπτικού περιστρέφεται δεξιόστροφα.

1. Πατήστε το κουμπί κατεύθυνσης λειτουργίας για να κάνετε την κεφαλή χορτοκοπτικού να περιστρέφεται αριστερόστροφα. Η πράσινη λυχνία LED είναι αναμμένη όταν η κεφαλή χορτοκοπτικού περιστρέφεται αριστερόστροφα.

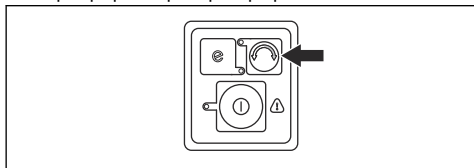

**Περιεχόμενα** Είναι ευκολότερο να αφαιρέσετε τη μεσινέζα χορτοκοπτικού για να αυξήσετε το μήκος της όταν η κεφαλή χορτοκοπτικού περιστρέφεται δεξιόστροφα.

## Αφαίρεση κομμένου υλικού από τη λεπίδα χόρτου/κοπτικό εργαλείο χόρτου

Εάν χρησιμοποιείται λεπίδα χόρτου/κοπτικό εργαλείο χόρτου, η κατεύθυνση περιστροφής είναι αριστερόστροφη. Μια πράσινη λυχνία LED δείχνει ότι η λεπίδα χόρτου ή το κοπτικό εργαλείο χόρτου περιστρέφεται αριστερόστροφα. Για να αφαιρεθεί το κομμένο υλικό από τη λεπίδα χόρτου ή το κοπτικό εργαλείο χόρτου, αλλάξτε την κατεύθυνση περιστροφής σε δεξιόστροφη.

1. Πατήστε το κουμπί κατεύθυνσης περιστροφής για να αλλάξετε την κατεύθυνση περιστροφής.

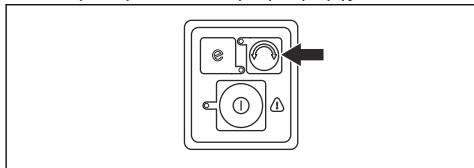

**Περιεχόμενα** Όταν η κατεύθυνση περιστροφής αλλάξει σε δεξιόστροφη, το κομμένο υλικό αφαιρείται από τη λεπίδα χόρτου ή το κοπτικό εργαλείο χόρτου. Η ταχύτητα της λεπίδας χόρτου ή του κοπτικού εργαλείου χόρτου μειώνεται για ένα σύντομο χρονικό διάστημα προτού αρχίσει να περιστρέφεται ξανά αριστερόστροφα.

## Εξισορρόπηση του προϊόντος

- Συνδέστε την εξάρτηση στον γάντζο στήριξης στο άγκιστρο (A) ή στη θηλιά ανάρτησης (B) επάνω στο προϊόν.

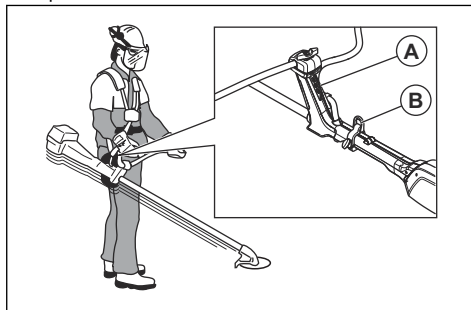

- Διατηρήστε την κεφαλή του χορτοκοπτικού παράλληλα με το έδαφος.
- Το προϊόν είναι σωστά ισορροπημένο όταν η λεπίδα είναι στο ύψος κοπής κοντά στο έδαφος.

## Κοπή χόρτου με κεφαλή χορτοκοπτικού

### Για ξάκρισμα του γρασιδιού

1. Κρατήστε την κεφαλή χορτοκοπτικού ακριβώς πάνω από το έδαφος, υπό γωνία. Μην πιέζετε τη μεσινέζα του χορτοκοπτικού στο γρασίδι.

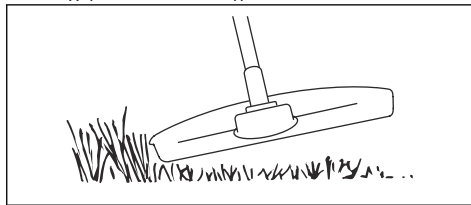

2. Μειώστε το μήκος της μεσινέζας του χορτοκοπτικού κατά 10-12 cm/4-4,75 in.
3. Μειώστε τις στροφές του κινητήρα για να μειώσετε τον κίνδυνο πρόκλησης ζημιάς στα φυτά.
4. Όταν κόβετε γρασίδι κοντά σε αντικείμενα, πρέπει να ρυθμίζετε το γκάτζ στο 80%.

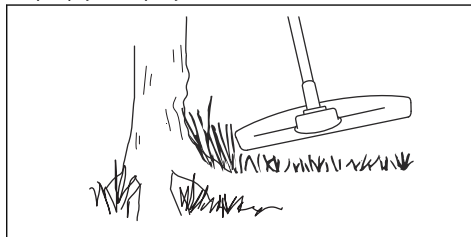

### Καθαρισμός του χόρτου

1. Διατηρήστε την κεφαλή του χορτοκοπτικού επάνω από το έδαφος.

2. Γείρετε την κεφαλή του χορτοκοπτικού.
3. Κόψτε με το άκρο της μεσινέζας χορτοκοπτικού γύρω από αντικείμενα στο χώρο εργασίας.



**ΠΡΟΣΟΧΗ:** Κόψτε χόρτο. Η φθορά της μεσινέζας χορτοκοπτικού αυξάνεται με το κτύπημα άλλων αντικειμένων.

4. Χρησιμοποιήστε ταχύτητα 80% όταν κόβετε και καθαρίζετε βλάστηση. Αυτό μειώνει τη φθορά στην κεφαλή και τη μεσινέζα του χορτοκοπτικού.

### Κοπή γρασιδιού

1. Βεβαιωθείτε ότι η μεσινέζα χορτοκοπτικού είναι παράλληλη προς το έδαφος κατά τη διάρκεια της κοπής του γρασιδιού.

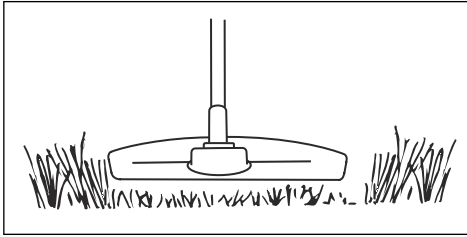

2. Μην πιέζετε την κεφαλή χορτοκοπτικού στο έδαφος. Μπορεί να προκληθεί ζημιά στο προϊόν.
3. Μετακινείτε το προϊόν από τη μία πλευρά στην άλλη όταν κόβετε γρασίδι. Χρησιμοποιήστε τη μέγιστη ταχύτητα.

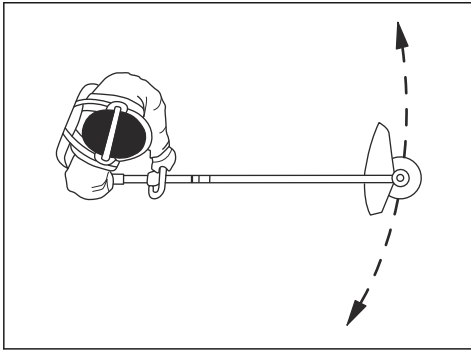

### Για τον καθαρισμό του χόρτου

Η ροή αέρα από την περιστρεφόμενη μεσινέζα χορτοκοπτικού μπορεί να χρησιμοποιηθεί για να αφαιρέτε τα κομμένα χόρτα από μια περιοχή.

1. Κρατήστε την κεφαλή και τη μεσινέζα του χορτοκοπτικού παράλληλα και πάνω από το έδαφος.
2. Ανοίξτε τέρμα το γκάζι.
3. Μετακινήστε την κεφαλή του χορτοκοπτικού από τη μία πλευρά στην άλλη και καθαρίστε το χόρτο.



**ΠΡΟΕΙΔΟΠΟΙΗΣΗ:** Να καθαρίζετε το κάλυμμα της κεφαλής χορτοκοπτικού κάθε φορά που συναρμολογείτε τη νέα μεσινέζα χορτοκοπτικού, ώστε να αποφεύγετε τυχόν ανισορροπία και κραδασμούς στις λαβές. Επίσης, να ελέγχετε και τα άλλα τμήματα της κεφαλής χορτοκοπτικού και να την καθαρίζετε, εάν είναι απαραίτητο.

### Για να καθαρίσετε το γρασίδι με λεπίδα χόρτου

1. Πρέπει να στέκεστε με τα πόδια ανοικτά καθώς χειρίζεστε το προϊόν. Βεβαιωθείτε ότι τα πέλματά σας ακουμπούν γερά στο έδαφος.
2. Αφήστε το δοχείο στήριξης να ακουμπήσει ελαφρώς στο έδαφος. Με αυτόν τον τρόπο, η λεπίδα δεν έρχεται σε επαφή με το έδαφος.
3. Χρησιμοποιήστε πλευρική κίνηση από δεξιά προς τα αριστερά για τη διαδρομή κοπής. Για την κοπή, χρησιμοποιήστε την αριστερή πλευρά της λεπίδας (μεταξύ των θέσεων "8 η ώρα" και "12 η ώρα").

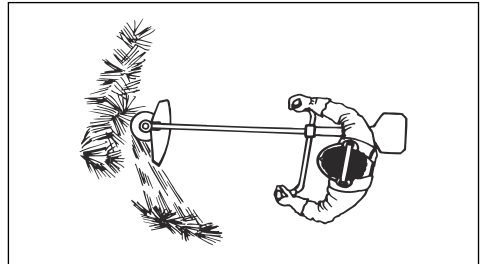

4. Πρέπει να στρέψετε τη λεπίδα προς τα αριστερά κατά τον καθαρισμό του γρασιδιού.

**Περιεχόμενα** Το γρασίδι θα συγκεντρώνεται εύκολα σε μια γραμμή.

5. Χρησιμοποιήστε πλευρική κίνηση από αριστερά προς τα δεξιά για τη διαδρομή επαναφοράς.
6. Εκτελέστε την εργασία ρυθμικά.
7. Κινηθείτε προς τα εμπρός και φροντίστε να πατάτε γερά στο έδαφος.
8. Σβήστε τον κινητήρα.
9. Αφαιρέστε το προϊόν από τα κλιπ της εξάρτησης.
10. Τοποθετήστε το προϊόν στο έδαφος.
11. Συλλέξτε το κομμένο υλικό.

### Απενεργοποίηση προϊόντος

1. Απελευθερώστε τη σκανδάλη γκαζιού ή την ασφάλεια της σκανδάλης γκαζιού.
2. Πατήστε το κουμπί εκκίνησης/διακοπής λειτουργίας μέχρι να σβήσει η πράσινη λυχνία LED.

3. Πατήστε τα κουμπιά απασφάλισης της μπαταρίας και αφαιρέστε την μπαταρία.

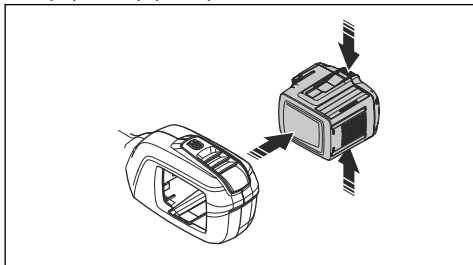

2. Γυρίστε τη χειρολαβή δεξιόστροφα μέχρι η χειρολαβή γκαζιού να ακουμπά στην μπαταρία.  
3. Γυρίστε τη χειρολαβή γύρω από τον άξονα.

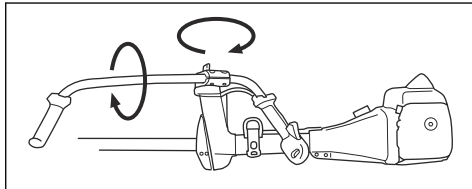

4. Σφίξτε τον μοχλό.

## Ρύθμιση της χειρολαβής στη θέση μεταφοράς

1. Χαλαρώστε το μοχλό.

## Συντήρηση

### Εισαγωγή



**ΠΡΟΕΙΔΟΠΟΙΗΣΗ:** Προτού εκτελέσετε εργασίες συντήρησης στο προϊόν, διαβάστε και κατανοήστε το κεφάλαιο για την ασφάλεια.

### Πρόγραμμα συντήρησης



**ΠΡΟΕΙΔΟΠΟΙΗΣΗ:** Προτού εκτελέσετε εργασίες συντήρησης, πρέπει να αφαιρέσετε την μπαταρία.

Ακολουθεί μια λίστα με τα βήματα συντήρησης που πρέπει να εκτελείτε στο προϊόν. Ανατρέξτε στην ενότητα *Συντήρηση στη σελίδα 32* για περαιτέρω πληροφορίες.

| Συντήρηση   | Καθημερινά | Κάθε εβδομάδα | Κάθε μήνα |
|---|------------|---------------|-----------|
| Καθαρίστε τα εξωτερικά μέρη του προϊόντος με στεγνό πανί. Μην χρησιμοποιείτε νερό.  | X          |               |           |
| Ελέγξτε ότι το κουμπί εκκίνησης/διακοπής λειτουργίας λειτουργεί σωστά και δεν έχει υποστεί ζημιά.   | X          |               |           |
| Βεβαιωθείτε ότι η σκανδάλη γκαζιού και η λειτουργία κλειδώματος της σκανδάλης γκαζιού λειτουργούν σωστά από πλευράς ασφάλειας.                                | X          |               |           |
| Βεβαιωθείτε ότι όλα τα χειριστήρια λειτουργούν και δεν έχουν υποστεί ζημιά.   | X          |               |           |
| Διατηρήστε τις χειρολαβές στεγνές, καθαρές και χωρίς λάδια ή γράσο.   | X          |               |           |
| Βεβαιωθείτε ότι το παρελκόμενο κοπής δεν έχει υποστεί ζημιά. Αντικαταστήστε το παρελκόμενο κοπής εάν έχει υποστεί ζημιά.                                      | X          |               |           |
| Βεβαιωθείτε ότι ο προφυλακτήρας του παρελκόμενου κοπής δεν έχει υποστεί ζημιά. Αντικαταστήστε τον προφυλακτήρα του παρελκόμενου κοπής, αν έχει υποστεί ζημιά. | X          |               |           |
| Βεβαιωθείτε ότι οι βίδες και τα παξιμάδια είναι σφιγμένα.   | X          |               |           |
| Βεβαιωθείτε ότι τα κουμπιά απασφάλισης στην μπαταρία λειτουργούν και ασφαλίζουν την μπαταρία στο προϊόν.  | X          |               |           |
| Βεβαιωθείτε ότι ο φορτιστής μπαταρίας δεν έχει υποστεί ζημιά και ότι λειτουργεί σωστά.  | X          |               |           |



| Συντήρηση   | Καθημε-<br>ρινά | Κάθε<br>εβδομά-<br>δα | Κάθε μή-<br>να |
|---|-----------------|-----------------------|----------------|
| Βεβαιωθείτε ότι η μπαταρία δεν έχει υποστεί ζημιά.  | X               |                       |                |
| Βεβαιωθείτε ότι η μπαταρία είναι φορτισμένη.  | X               |                       |                |
| Βεβαιωθείτε ότι ο φορτιστής μπαταρίας δεν έχει υποστεί ζημιά.   | X               |                       |                |
| Εξετάστε όλα τα καλώδια, τους συνδέσμους και τις συνδέσεις. Βεβαιωθείτε ότι δεν έχουν υποστεί ζημιά και ότι είναι καθαρά.         |                 | X                     |                |
| Ελέγξτε τις συνδέσεις μεταξύ της μπαταρίας και του προϊόντος. Ελέγξτε τη σύνδεση μεταξύ της μπαταρίας και του φορτιστή μπαταρίας. |                 |                       | X              |

## Για να ελέγξετε την μπαταρία και το φορτιστή μπαταρίας

1. Ελέγξτε την μπαταρία για ζημιές, για παράδειγμα ρωγμές.
2. Ελέγξτε τον φορτιστή της μπαταρίας για ζημιές, για παράδειγμα ρωγμές.
3. Βεβαιωθείτε ότι το καλώδιο σύνδεσης του φορτιστή της μπαταρίας δεν έχει υποστεί ζημιά και ότι δεν παρουσιάζει ρωγμές.

## Για να καθαρίσετε το προϊόν, την μπαταρία και το φορτιστή της μπαταρίας

1. Πρέπει να καθαρίζετε το προϊόν με στεγνό πανί μετά από κάθε χρήση.
2. Καθαρίστε την μπαταρία και τον φορτιστή της μπαταρίας με ένα στεγνό πανί. Διατηρήστε τις ράβδους οδήγησης της μπαταρίας καθαρές.
3. Βεβαιωθείτε ότι οι πόλοι της μπαταρίας και οι ακροδέκτες του φορτιστή της μπαταρίας είναι καθαροί προτού τοποθετήσετε την μπαταρία μέσα στο φορτιστή ή στο προϊόν.

## Αντικατάσταση της κεφαλής χορτοκοπτικού

**Περιεχόμενα** Για να αυξηθεί η διάρκεια ζωής της μεσινέζας, μουλιάστε την σε νερό για λίγες ημέρες πριν από τη συναρμολόγηση. Αυτό θα κάνει τη μεσινέζα πιο σκληρή.

1. Πιέστε τα κλιπ ασφάλισης στην κεφαλή του χορτοκοπτικού και αφαιρέστε την κεφαλή και τη μεσινέζα χορτοκοπτικού.

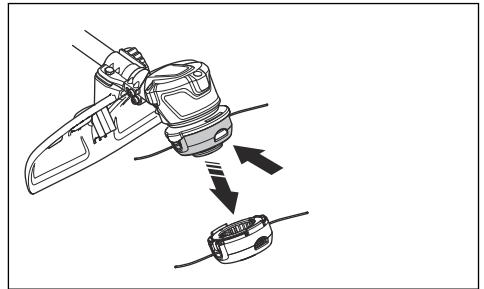

2. Τραβήξτε έξω το συγκρότημα εκτύλιξης μεσινέζας.

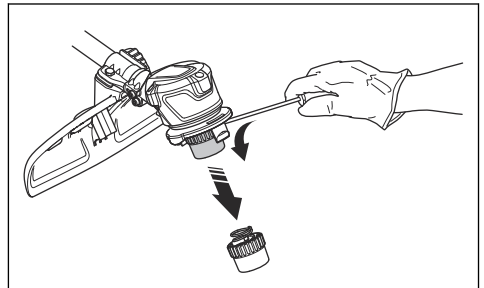

3. Αφαιρέστε το παξιμάδι που συγκρατεί την κεφαλή χορτοκοπτικού και το δίσκο μετάδοσης.

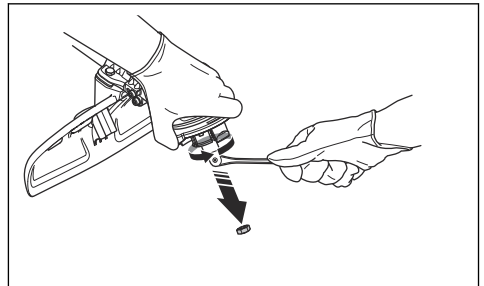

4. Επανατοποθέτηση κεφαλής χορτοκοπτικού.

5. Τοποθετήστε το παξιμάδι.
6. Τοποθετήστε το συγκρότημα εκτύλιξης μεσινέζας.
7. Τοποθετήστε την κεφαλή του χορτοκοπτικού.

## Για το ακόνισμα του μαχαιριού χόρτου και της λεπίδας χόρτου



**ΠΡΟΕΙΔΟΠΟΙΗΣΗ:** Διακόψτε τη λειτουργία του προϊόντος. Χρησιμοποιείτε προστατευτικά γάντια.



**ΠΡΟΕΙΔΟΠΟΙΗΣΗ:** Απορρίπτετε πάντα τις κατεστραμμένες λεπίδες. Μην προσπαθήσετε να ισιώσετε μια λεπίδα που

έχει στραβώσει ή συστραφεί και μην την χρησιμοποιήσετε ξανά.

- Για να ακονίσετε το μαχαίρι χόρτου ή τη λεπίδα χόρτου σωστά, ανατρέξτε στις οδηγίες που παρέχονται με το παρελκόμενο κοπής.
- Ακονίστε ομοιόμορφα όλα τα άκρα, για να διατηρηθεί η ισορροπία.
- Χρησιμοποιήστε μονοκόμματη πλακέ λιμα.

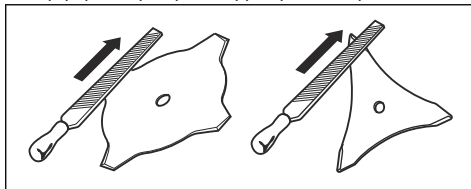

## Αντιμετώπιση προβλημάτων

### Πληκτρολόγιο

| Οθόνη LED  | Πιθανά σφάλματα   | Πιθανή ενέργεια   |
|--|---|---|
| Η πράσινη λυχνία LED ενεργοποίησης αναβοσβήνει.            | Χαμηλή τάση μπαταρίας.  | Φορτίστε την μπαταρία.  |
|  | Αναγνώριση του εργαλείου κοπής.   | Αφήστε το γκάζι.  |
| Η κόκκινη λυχνία LED σφάλματος αναβοσβήνει.                | Η σκανδάλη γκαζιού και το πλήκτρο ενεργοποίησης ενεργοποιούνται ταυτόχρονα. | Αφήστε τη σκανδάλη γκαζιού και το προϊόν θα ενεργοποιηθεί.                    |
|  | Υπερφόρτωση.  | Το παρελκόμενο κοπής έχει κολλήσει. Απενεργοποιήστε το προϊόν.                |
|  | Απόκλιση θερμοκρασίας.  | Αφαιρέστε την μπαταρία. Καθαρίστε το παρελκόμενο κοπής από ανεπιθύμητα υλικά. |
| Το προϊόν δεν τίθεται σε λειτουργία.                       | Ρύψοι στους συνδέσμους μπαταρίας.   | Καθαρίστε τους συνδέσμους μπαταρίας με πιεσιμένο αέρα ή μαλακή βούρτσα.       |
| Η ενδεικτική λυχνία LED σφάλματος ανάβει με κόκκινο χρώμα. | Το προϊόν χρειάζεται σέρβις.  | Επικοινωνήστε με τον αντιπρόσωπο σέρβις.                                      |

### Μπαταρία

| Πρόβλημα                          | Πιθανά σφάλματα        | Πιθανή λύση            |
|-----------------------------------|------------------------|------------------------|
| Η πράσινη λυχνία LED αναβοσβήνει. | Χαμηλή τάση μπαταρίας. | Φορτίστε την μπαταρία. |

| Πρόβλημα                                    | Πιθανά σφάλματα  | Πιθανή λύση   |
|---|--|---|
| Η κόκκινη λυχνία LED σφάλματος αναβοσβήνει. | Η μπαταρία είναι άδεια.  | Φορτίστε την μπαταρία.  |
|   | Απόκλιση θερμοκρασίας.   | Χρησιμοποιήστε την μπαταρία σε θερμοκρασίες μεταξύ -10°C (14°F) και 40°C (104°F). |
|   | Υπέρταση.  | Αφαιρέστε την μπαταρία από το φορτιστή.   |
| Η κόκκινη λυχνία LED σφάλματος ανάβει.      | Υπερβολική διαφορά τάσης μεταξύ των στοιχείων της μπαταρίας (1 V). | Απευθυνθείτε στον τοπικό αντιπρόσωπο σέρβις.                                      |

## Φορτιστής μπαταρίας

| Οθόνη LED                          | Πιθανά σφάλματα        | Πιθανή ενέργεια  |
|------------------------------------|------------------------|--|
| Η λυχνία LED σφάλματος αναβοσβήνει | Απόκλιση θερμοκρασίας. | Χρησιμοποιήστε τον φορτιστή της μπαταρίας σε θερμοκρασίες μεταξύ 5°C (14°F) και 40°C (104°F).                      |
|                                    | Υπέρταση.              | Βεβαιωθείτε ότι η τάση παροχής ρεύματος είναι ίδια με την τάση που αναγράφεται στην πινακίδα στοιχείων στο προϊόν. |
|                                    |                        | Αφαιρέστε την μπαταρία από το φορτιστή.  |
| Η λυχνία LED σφάλματος ανάβει      |                        | Απευθυνθείτε στον αντιπρόσωπο σέρβις.  |

## Μεταφορά, αποθήκευση και απόρριψη

### Μεταφορά και αποθήκευση

- Οι παρεχόμενες μπαταρίες ιόντων λιθίου πληρούν όλες τις απαιτήσεις της νομοθεσίας περί επικινδύνων εμπορευμάτων.
- Πρέπει να τηρείτε τις ειδικές απαιτήσεις που αναγράφονται στη συσκευασία και στις ετικέτες σχετικά με την εμπορική μεταφορά. Οι απαιτήσεις αυτές πρέπει επίσης να τηρούνται από οποιοσδήποτε τρίτους και από τους διαμετακομιστές.
- Απευθυνθείτε σε ένα άτομο ειδικά εκπαιδευμένο στα επικίνδυνα υλικά προτού στείλετε το προϊόν. Να τηρείτε όλους τους ισχύοντες εθνικούς κανονισμούς.
- Αν συσκευάσετε την μπαταρία, χρησιμοποιήστε ταινία πάνω στις ακάλυπτες επαφές. Σφηνώστε την μπαταρία μέσα στο πακέτο για να αποτρέψετε τυχόν μετακινήσεις.
- Κατά τη φύλαξη ή τη μεταφορά του προϊόντος πρέπει πάντα να αφαιρείτε την μπαταρία.
- Τοποθετήστε την μπαταρία και τον φορτιστή της μπαταρίας σε χώρο στεγνό και προστατευμένο από την υγρασία και τον παγετό.
- Μην αποθηκεύετε την μπαταρία σε χώρους όπου ενδέχεται να προκληθεί στατικός ηλεκτρισμός. Μην αποθηκεύετε την μπαταρία σε μεταλλικό κουτί.
- Η αποθήκευση της μπαταρίας πρέπει να γίνεται σε σημεία με θερμοκρασία μεταξύ 5 °C /41 °F και 25 °C/77 °F και μακριά από το άμεσο ηλιακό φως.
- Η αποθήκευση του φορτιστή της μπαταρίας πρέπει να γίνεται σε σημεία με θερμοκρασία μεταξύ 5 °C/41 °F και 45 °C/113 °F και μακριά από το άμεσο ηλιακό φως.
- Ο φορτιστής της μπαταρίας πρέπει να χρησιμοποιείται μόνο όταν η θερμοκρασία περιβάλλοντος είναι μεταξύ 5 °C/41 °F και 40 °C/104 °F.
- Φορτίστε την μπαταρία κατά 30% έως 50% προτού την αποθηκεύσετε για μεγάλο χρονικό διάστημα.
- Η αποθήκευση του φορτιστή της μπαταρίας πρέπει να γίνεται σε χώρο κλειστό και στεγνό.
- Μην αποθηκεύετε την μπαταρία μαζί με τον φορτιστή. Μην επιτρέπετε να αγγίζουν τον εξοπλισμό παιδιά και άλλα μη εγκεκριμένα άτομα. Διατηρείτε τον εξοπλισμό σε χώρο που μπορείτε να κλειδώσετε.

- Προτού αποθηκεύσετε το προϊόν για μεγάλο χρονικό διάστημα, πρέπει να το καθαρίζετε και να εκτελείτε πλήρες σέρβις.
- Για να αποφύγετε τραυματισμούς ή ζημιές στο προϊόν κατά τη μεταφορά και την αποθήκευση, χρησιμοποιήστε το προστατευτικό μεταφοράς.
- Κατά τη μεταφορά, πρέπει να στερεώνετε καλά το προϊόν.

## Απόρριψη της μπαταρίας, του φορτιστή μπαταρίας και του προϊόντος

Το παρακάτω σύμβολο σημαίνει ότι το προϊόν δεν είναι οικιακό απόρριμμα. Ανακυκλώστε το σε κέντρο

ανακύκλωσης ηλεκτρικού και ηλεκτρονικού εξοπλισμού. Με αυτόν τον τρόπο συμβάλλετε στην προστασία του περιβάλλοντος και των ανθρώπων.

Για περισσότερες πληροφορίες, απευθυνθείτε στις τοπικές αρχές, στην υπηρεσία αποκομιδής οικιακών απορριμμάτων ή στον αντιπρόσωπο.

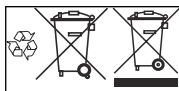

**Περιεχόμενα** Αυτό το σύμβολο υπάρχει πάνω στο προϊόν ή στη συσκευασία του προϊόντος.

## Τεχνικά στοιχεία

### Τεχνικά στοιχεία

|  |                           |
|--|---------------------------|
|  | <b>520iRX</b>             |
| <b>Κινητήρας</b>   |                           |
| Τύπος κινητήρα   | BLDC (χωρίς ψήκτρες) 36 V |
| Στροφές άξονα εξόδου, σ.α.λ  | 5500                      |
| Πλάτος κοπής, mm   | 400                       |
| <b>Βάρος</b>   |                           |
| Βάρος χωρίς μπαταρία, kg   | 3,8                       |
| Βάρος με μπαταρία, kg  | 5.1                       |
| <b>Βαθμός προστασίας υδάτων</b>  |                           |
| IPX4 <sup>1</sup>  | Ναι                       |
| <b>Εκπομπές θορύβου<sup>2</sup></b>  |                           |
| Στάθμη ηχητικής ισχύος, μετρούμενη τιμή σε dB (A)  | 86                        |
| Στάθμη ηχητικής ισχύος, εγγυημένη, L <sub>WA</sub> σε dB (A)   | 89                        |
| <b>Επίπεδα θορύβου<sup>3</sup></b>   |                           |
| Ισοδύναμη στάθμη ηχητικής πίεσης στα αφτιά του χειριστή, μετρημένη κατά EN ISO 60335-2-91 και ISO 22868, dB (A): | 72                        |

<sup>1</sup> Τα φορητά προϊόντα με μπαταρία της Husqvarna με σήμανση IPX4 πληρούν αυτές τις απαιτήσεις έγκρισης προϊόντος

<sup>2</sup> Οι εκπομπές θορύβου στο περιβάλλον, οι οποίες μετρούνται ως ηχητική ισχύς (L<sub>WA</sub>), σε συμμόρφωση με την Οδηγία 2000/14/ΕΚ. Η διαφορά μεταξύ της εγγυημένης και της μετρούμενης ηχητικής ισχύος είναι ότι η εγγυημένη ηχητική ισχύς περιλαμβάνει επίσης τη διασπορά στο αποτέλεσμα της μέτρησης και τις αποκλίσεις μεταξύ των διαφορετικών μηχανημάτων του ίδιου μοντέλου σύμφωνα με την Οδηγία 2000/14/ΕΚ.

<sup>3</sup> Τα καταγεγραμμένα στοιχεία για την αντίστοιχη στάθμη ηχητικής πίεσης του προϊόντος έχουν μια τυπική στατιστική διασπορά (τυπική απόκλιση) ίση με 3 dB (A).

|   |         |
|---|---------|
|   | 520iRX  |
| <b>Επίπεδα κραδασμών<sup>4</sup></b>  |         |
| Επίπεδα κραδασμών στις λαβές, μετρημένα κατά ISO 22867, m/s <sup>2</sup>    |         |
| Εξοπλισμένο με κεφαλή χορτοκοπτικού (εργοστασιακό εξάρτημα), αριστερά/δεξιά | 1,2/0,7 |
| Εξοπλισμένο με λεπίδα χόρτου (εργοστασιακό εξάρτημα), αριστερά/δεξιά        | 2,8/1,6 |

### Εγκεκριμένες μπαταρίες

Σε αυτό το προϊόν πρέπει να χρησιμοποιείτε μόνο γνήσιες μπαταρίες BLI.

### Εγκεκριμένοι φορτιστές μπαταρίας

| Φορτιστής μπαταρίας | QC330   | QC500   |
|---------------------|---------|---------|
| Τάση εισόδου, V     | 100-240 | 100-240 |
| Συχνότητα, Hz       | 50-60   | 50-60   |
| Ισχύς, W            | 330     | 500     |

## Αξεσουάρ

### Εγκεκριμένα αξεσουάρ

| Εγκεκριμένο εξάρτημα                  | Τύπος                                      | Προστατευτικό εξαρτήματος κοπής, Αρ. | Κωδ. προϊόντος |
|---------------------------------------|--|--------------------------------------|----------------|
| Κεφαλή χορτοκοπτικού                  | T25B (μεινέζα Whisper Ø 2,0 mm - Ø 2,4 mm) | 577 01 83-03                         |                |
| Λεπίδα χόρτου/Κοπτικό εργαλείο χόρτου | Λεπίδα χόρτου 255-4 (Ø 255 4 δόντια)       | 577 01 83-03                         |                |
|                                       | Λεπίδα χόρτου 255-3 (Ø 255 3 δόντια)       | 577 01 83-03                         |                |
| Θηλιά ανάρτησης                       |  |                                      | 590 28 23-01   |

<sup>4</sup> Τα καταγεγραμμένα στοιχεία για τη στάθμη κραδασμών έχουν μία τυπική στατιστική διασπορά (τυπική απόκλιση) της τάξης του 2 m/s<sup>2</sup>.

---

## Δήλωση Συμμόρφωσης ΕΚ

---

### Δήλωση Συμμόρφωσης ΕΚ

Η **Husqvarna AB**, SE-561 82 Huskvarna, Σουηδία, τηλ.: +46-36-146500, δηλώνει ότι το χερτοκοπτικό με μπαταρία **Husqvarna 520iRX** με αριθμούς σειράς έτους κατασκευής 2016 και έπειτα (το έτος αναγράφεται ευκρινώς στην πινακίδα στοιχείων μαζί με τον αριθμό σειράς), συμμορφώνεται με τις απαιτήσεις της ΟΔΗΓΙΑΣ ΤΟΥ ΣΥΜΒΟΥΛΙΟΥ:

- της 17ης Μαΐου 2006 "περί μηχανημάτων" **2006/42/ΕΚ**.
- της 26ης Φεβρουαρίου 2014 "περί ηλεκτρομαγνητικής συμβατότητας" **2014/30/ΕΕ**.
- της 8ης Μαΐου 2000 "περί εκπομπών θορύβου στο περιβάλλον" **2000/14/ΕΚ**.
- της 8ης Ιουνίου 2011 "σχετικά με τον περιορισμό της χρήσης ορισμένων επικίνδυνων ουσιών σε είδη ηλεκτρικού και ηλεκτρονικού εξοπλισμού" **2011/65/ΕΕ**.

Εφαρμόστηκαν τα ακόλουθα πρότυπα:

**EN 60335-1:2012+A11:2014, EN ISO 11806-1:2011, EN 55014-1:2006+A1:2009+A2:2011, EN 55014-2:2015, EN 63000:2018**

**SMP Svensk Maskinprovning AB**, Box 7035, SE-750 07 Uppsala, Σουηδία, πραγματοποίησε έλεγχο τύπου ΕΚ σύμφωνα με το άρθρο 12, παράγραφος 3β της Οδηγίας (2006/42/ΕΚ) περί μηχανημάτων.

Η SMP Svensk Maskinprovning AB έχει επίσης επαληθεύσει τη συμβατότητα με το παράρτημα V της οδηγίας 2000/14/ΕΚ του Συμβουλίου. Το πιστοποιητικό έχει τον αριθμό: **01/1610/006**.

Η Intertek Semko AB, Box 1103, SE-164 22 Kista, Σουηδία έχει εκδώσει εθελοντικά έγκριση τύπου για λογαριασμό της Husqvarna AB.

Για πληροφορίες σχετικά με τις εκπομπές θορύβου, ανατρέξτε στην ενότητα *Τεχνικά στοιχεία στη σελίδα 36*.

Huskvarna 2018-09-28



Pär Martinsson, Διευθυντής Ανάπτυξης  
(Εξουσιοδοτημένος αντιπρόσωπος της Husqvarna AB και υπεύθυνος για την τεχνική τεκμηρίωση).

# T25B



1

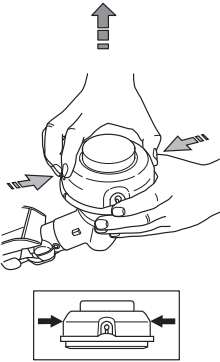

2

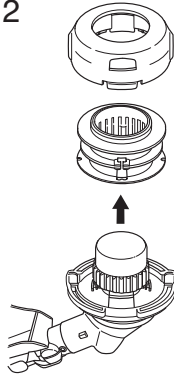

3

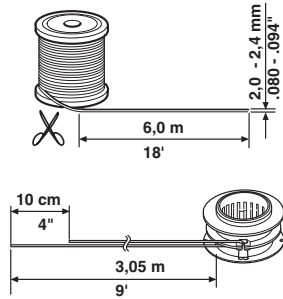

4

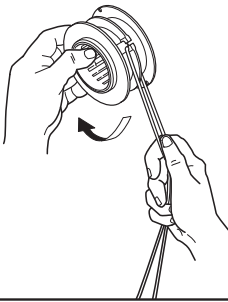

5

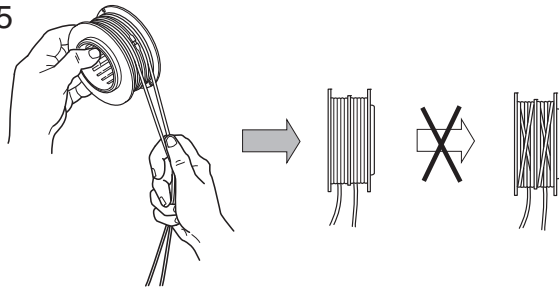

6

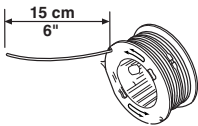

7

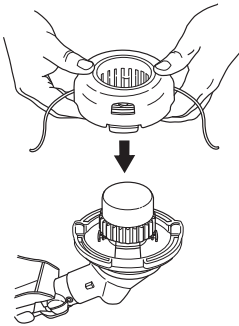

8

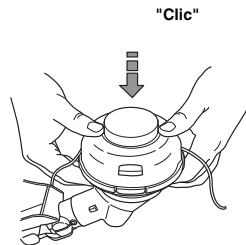

9

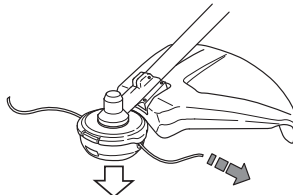



[www.husqvarna.com](http://www.husqvarna.com)

Αρχικές οδηγίες

1142406-71



2020-06-29