

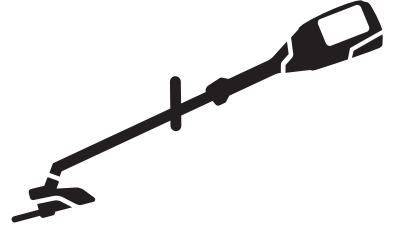

**Husqvarna**<sup>®</sup>



520iLX

# İçindekiler

Giriş.....	2	Sorun giderme.....	22
Güvenlik.....	4	Taşıma, depolama ve atma.....	23
Montaj.....	18	Teknik veriler.....	24
Çalışma.....	18	Aksesuarlar.....	25
Bakım.....	21	AT Uyumluluk Bildirimi.....	26

## Giriş

### Ürün açıklaması

Husqvarna 520iLX, elektrikli motoru bulunan bir akülü çim budayıcıdır.

Kullanım sırasında güvenliğinizi ve verimliliği artırmak için sürekli olarak çalışmalar yapılmaktadır. Daha fazla bilgi için lütfen servis bayinizle görüşün.

### Kullanım amacı

Ürün, çimleri kesmek için bir misina kafa ile birlikte kullanılır. Ürünü çim budama ve çim temizleme işleri dışında kullanmayın.

**Not:** Ulusal düzenlemeler ürünün kullanımını kısıtlayabilir.

### Ürüne genel bakış

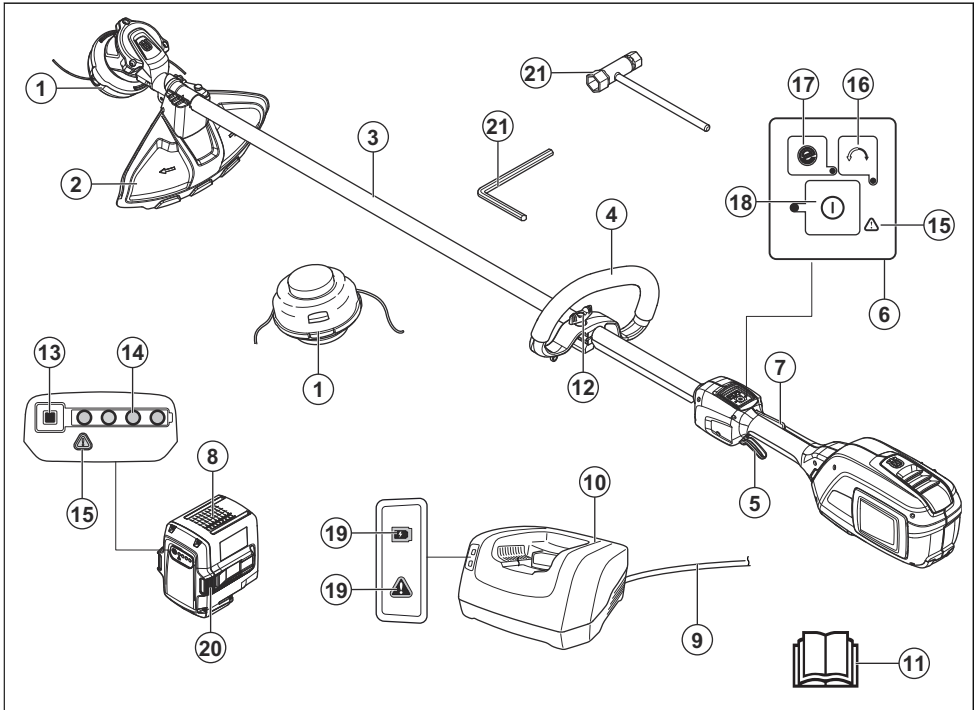

1. Misina kafa
2. Kesme donanımı siperliği
3. Mil
4. Yarım daire şeklindeki tutamak
5. Güç tetiği
6. Tuş takımı

7. Güç tetiği kilidi
8. Akü
9. Kordon
10. Akü şarj cihazı
11. Kullanım kılavuzu
12. Gidon ayarı
13. Akü gösterge düğmesi
14. Akü durumu
15. Uyarı göstergesi (hata LED'i)
16. Dönüş yönü düğmesi
17. SavE düğmesi
18. Çalıştırma ve durdurma düğmesi
19. Güç açma ve uyarı göstergesi (hata LED'i)
20. Pil çıkarma düğmeleri
21. 4 mm allen anahtarı

## Ürün üzerindeki semboller



**UYARI!** Bu ürün tehlikeli olabilir! Dikkatsiz ya da yanlış kullanım, operatörün veya başkalarının ciddi şekilde yaralanmasına neden olabilir. Kullanım kılavuzunun içeriğini okumanız ve anlamanız çok önemlidir. Lütfen kullanım kılavuzunu dikkatle okuyun ve ürünü kullanmadan önce talimatları anladığınızdan emin olun.



Onaylı koruyucu gözlük kullanın.



Çıkış milinin maksimum hızı.



Ürün, geçerli AT direktiflerine uygundur.



Ürünü kullanırken başka kişilerle ve hayvanlarla aranızda en az 15 m mesafe bırakın.



Onaylı koruyucu eldiven kullanın.



Ağır işler için elverişli, kaymaya dirençli botlar kullanın.



Kesme ataşmanı anında kesemediği bir nesneye dokunursa bıçak saplanması riski oluşur. Ürün, uzuvların kesilmesine neden olabilir. Ürünü kullanırken başka kişilerle ve hayvanlarla aranızda en az 15 m mesafe bırakın.



Ürün veya ambalajı üzerinde bulunan semboller, bu ürünün evsel atık olarak değerlendirilemeyeceğini belirtir. Bu ürün uygun bir geri dönüşüm tesisine gönderilmelidir.



Ürün, nesne fırlatarak yaralanmaya neden olabilir.



Misina olarak esnek kesme teli kullanın. Metal kesme elemanları kullanmayın.



Oklar, tutma yeri konumunun sınırını gösterir.

## IPX4

Su sıçramasına karşı korumalıdır.

Doğru akım.



Avrupa Direktifi 2000/14/AT ve Yeni Güney Galler mevzuatı "Çevre Koruma Operasyonları (Gürültü Kontrolü) Yönetmeliği 2017" uyarınca çevreye yayılan gürültü emisyonu. Gürültü emisyonu verileri makine etiketinde ve Teknik veriler bölümünde bulunabilir.

yyyyhhxxxx

Nominal değerler plakası, seri numarasını gösterir. **yyyy** üretim yılı, **hh** ise üretim haftasıdır.

## Akü ve/veya akü şarj cihazı üzerindeki semboller

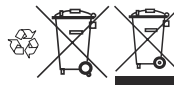

Bu ürünü, elektrikli ve elektronik ekipmanlar için bir geri dönüşüm istasyonunda geri dönüştürün. (Sadece Avrupa için geçerlidir)



Arıza emniyetli dönüştürücü.



Akü şarj cihazını sadece kapalı mekanlarda kullanın ve saklayın.



Çift yalıtım.

## Ürün sorumluluğu

Ürün sorumluluğu yasalarında belirtildiği üzere;

- ürünün hatalı bir şekilde onarılması,

- ürünün, üretici tarafından onaylanmayan veya üreticiden alınmayan parçalarla tamir edilmesi,
- üründe, üreticiden alınmayan veya üretici tarafından onaylanmayan bir aksesuar bulunması,
- ve ürünün, onaylı bir servis merkezinde veya yetkili bir kurum tarafından tamir edilmemesi durumunda oluşabilecek hasarlardan sorumlu değildir.

## Güvenlik

### Güvenlik tanımları

Kılavuzdaki önemli kısımları vurgulamak için uyarılar ve notlar kullanılmıştır.



**UYARI:** Kılavuzdaki talimatlara uyulmadığı takdirde operatör veya çevredeki kişiler için ciddi yaralanma veya ölüm tehlikesi varsa kullanılır.



**DİKKAT:** Kılavuzdaki talimatlara uyulmadığı takdirde ürünün, diğer malzemelerin veya çevrenin zarar görme riski olduğunda kullanılır.

**Not:** Belirli bir durumda bilgi verilmesi gerektiğinde kullanılır.

### Genel elektrikli alet güvenlik uyarıları



**UYARI:** Tüm güvenlik uyarılarını ve talimatları

okuyun. Uyarılar ve talimatların göz ardı edilmesi elektrik çarpmasına, yangına ve/veya ciddi yaralanmaya neden olabilir.

**Not: Tüm uyarı ve talimatları ilerde başvurmak üzere saklayın.** Uyarılardaki "elektrikli alet" ifadesi, şebeke akımıyla çalışan (kablolu) elektrikli aletinizi veya aküyle çalışan (kablesiz) elektrikli aletinizi belirtmektedir.

### Çalıştırmadan önce kontrol edin

- Ürünün kazara çalışmasını önlemek için mutlaka aküyü çıkarın. Ürünün üzerinde yapılacak her türlü bakımdan önce mutlaka aküyü çıkarın.
- Ürünü kullanmadan önce ve herhangi bir darbe sonrasında, yıpranma veya hasar bakımından kontrol edin ve gereken şekilde onarın.

- Çalışma alanını inceleyin. Taş, kırık cam, çivi, çelik tel, ip vb. fırlayabilecek veya kesiciye ya da kesici siperliğine dolaşabilecek tüm sabit olmayan nesnelere kaldırın.
- Motorda kir veya çatlak olup olmadığını kontrol edin. Bir fırça kullanarak motordaki çim ve yaprakları temizleyin. Gerekliğinde eldiven takılmalıdır.
- Biçici kafasının biçiciye tam olarak bağlanmış olduğunu kontrol edin.
- Ürünün mükemmel çalışır durumda olup olmadığını kontrol edin. Tüm somunların ve vidaların sıkı olup olmadığını kontrol edin.
- Misina kafanın ve biçme siperliğinin hasarsız ve sağlam olduğunu kontrol edin. Darbe almış veya çatlamışsa misina kafayı veya biçme koruyucusunu değiştirin. Daima, kullandığınız kesme ataşmanı için önerilen siperliği kullanın. Teknik verilere ilişkin bölüme bakın.
- Ürünün operatörü, çalışma sırasında 15 metre yakınında insan veya hayvan bulunmadığından emin olmalıdır. Aynı çalışma alanında birkaç operatör

çalıştığında güvenli mesafe en az 15 metre olmalıdır.

- Kullanmadan önce ürünü genel olarak kontrol edin. Bakım takvimini inceleyin.
- Kullanım ulusal veya yerel yönetmelikler tarafından düzenlenebilir. Belirlenmiş yönetmeliklere uyun.

## Kişisel güvenlik

- Kesme aleti ürün kapatıldıktan sonra hemen durmaz.
- Ürün yalnızca biçme işleri için tasarlanmıştır.
- Hiç kimsenin yaklaşmasına izin vermeyin.
- **Elektrikli aletleri kullanırken dikkatinizi yaptığınız işe verin ve sağduyulu olun. Yorgunken veya uyuşturucu, alkol ya da ilaç etkisi altındayken elektrikli aletleri kullanmayın.** Elektrikli alet kullanırken bir anlık bir dikkatsizlik, ciddi yaralanmaya neden olabilir.
- Bu cihaz, güvenliklerinden sorumlu bir kişi tarafından gözetim altında tutulmadıkları ya da cihazına kullanımına ilişkin talimatlar sağlanmadıkça, fiziksel, duyuşsal veya zihinsel yetenekleri sınırlı olan ya da gerekli deneyim ve bilgiye

- sahip olmayan kişiler (çocuklar dâhildir) tarafından kullanılmak üzere tasarlanmamıştır. Cihaz ile oynamamaları için çocuklar gözetim altında tutulmalıdır.
- Çocukların veya ürünün ve/veya akünün kullanımı konusunda eğitilmemiş diğer kişilerin ürünü kullanmasına veya üründe servis işlemleri yapmasına kesinlikle izin vermeyin. Ulusal yasalarda kullanıcı yaşı konusunda bir düzenleme olabilir.
  - Ekipmanı kilitlenebilir bir yerde tutarak çocukların ve izinsiz kişilerin erişmesini engelleyin.
  - El ve ayakları her zaman ve özellikle motor çalıştırılmaya başlandığı sırada kesme alanından uzakta tutun.
  - **Uygun giyinin. Bol elbise giymeyin veya takı takmayın. Saçınızı, elbisenizi ve eldivenlerinizi hareketli parçalardan uzakta tutun.** Bol elbiseler, takılar veya uzun saçlar hareketli parçalara takılabilir.
  - Kişisel koruyucu ekipman giyin. "Kişisel koruyucu ekipman" başlığı altındaki talimatları okuyun.
  - İşlem tozluysa daima bir yüz veya toz maskesi kullanın.

- Ürünün taşınması gerektiğinde ürünü kapatın. Makineyi bir başka kişiye uzatırken mutlaka pili çıkarın.
- İnsanların veya malların kazalara veya tehlikelere maruz kalmasını önlemenin operatör olarak sizin sorumluluğunuzda olduğunu unutmayın.
- Depolama ve nakliye için her zaman nakliye koruyucusu kullanılmalıdır.

### **Elektrikli alet kullanımı ve bakımı**

- Bu ürün ile birlikte kullanabileceğiniz tek aksesuar, teknik veriler bölümünde önerdiğimiz kesme donanıdır.
- Orijinal teknik özellikleri herhangi bir şekilde değiştirilmiş bir ürünü asla kullanmayın. Ürünü patlayıcı ya da yanıcı maddelerin yakınında kesinlikle kullanmayın.
- Arızalı bir ürünü kesinlikle kullanmayın. Bu kılavuzda belirtilen güvenlik kontrolleri ile bakım ve servis talimatlarına uyun. Bazı bakım ve servis işlerinin sadece yetkili ve kalifiye teknisyenler tarafından yapılması gerekir. Bakım

- başlığı altındaki talimatlara bakın.
- Sadece orijinal yedek parça kullanın.
  - Her zaman havalandırma deliklerinde moloz olmamasını sağlayın.
  - Testere saplarını kuru, temiz, gres ve yağdan arındırılmış halde tutun.
  - Tüm kapak, koruma ve saplar işleme başlanmadan önce takılmalıdır.
  - Makineyi sadece gün ışığında veya başka iyi aydınlatılmış koşullarda kullanın.
  - Makineyi kullanırken erişim alanınızın dışındaki yerlere uzanmaya çalışmayın. Her zaman yere sağlam basın ve dengenizi koruyun.
  - Ürünü zorlamayın. Ürün, işleri daha iyi şekilde ve tasarlandığı hızda, daha düşük yaralanma olasılığı ile gerçekleştirir.
  - Kötü hava şartlarında çalışmak yorucu olabilir ve genellikle beraberinde tehlikeler getirir. Ürünün yoğun sis, sağanak yağmur, şiddetli rüzgar, aşırı soğuk veya yıldırım düşme riskinin olduğu durumlar gibi çok kötü hava koşullarında kullanılması tavsiye edilmez.

- Ürün anormal şekilde titriyorsa ürünü durdurup aküyü çıkarın.
- Ürünü Kazara Çalıştırmaktan Kaçının. Cihazı, parmağınız açma düğmesinin üzerindeyken taşımayın.
- Boşta Duran Cihazları Kapalı Yerlerde Saklayın. Kullanılmayan cihazlar kapalı yerlerde saklanmalıdır
- Yürüyün, asla koşmayın.

### **Her zaman sağduyulu hareket edin**

Karşılaşılabileceğiniz tüm olası durumları incelemek mümkün değildir. Her zaman dikkat gösterin ve sağduyunuzu kullanın. Kontrol edemeyeceğinizi düşündüğünüz tüm durumlardan kaçının. Bu talimatları okuduktan sonra çalıştırma prosedürleri konusunda hala emin olmadığınız noktalar varsa devam etmeden önce bir uzmana danışmalısınız.



**UYARI:** Çocukların makineyi kullanmasına veya yakınında bulunmasına kesinlikle izin vermeyin. Makinenin çalıştırılması kolay olduğundan, tam gözetim altında tutulmadıklarında

makineyi çalıştırabilirler. Bu da ciddi yaralanma riski doğurur. Bu nedenle, makine yakın gözetim altında olmadığında pil çıkarılmalıdır.

## Genel güvenlik talimatları



**UYARI:** Ürünü kullanmadan önce aşağıdaki uyarı talimatlarını okuyun.

- Ürününün kazara çalışmasını önlemek için aküyü çıkarın.
- Bu ürün, dikkatli olmamanız ya da ürünü doğru kullanmamanız halinde tehlikeli bir alettir. Bu ürün, operatör ya da başkaları açısından ciddi yaralanmalara veya ölüme neden olabilir.
- Orijinal özellikleri değiştirilmişse ürünü kullanmayın. Üreticinin onayı olmadan ürünün bir parçasını değiştirmeyin. Yalnızca üretici tarafından onaylanmış parçaları kullanın. Hatalı bakım çalışmaları, yaralanma veya ölüme sonuçlanabilir.
- Kullanmadan önce ürünü kontrol edin. Bkz. *Ürünün üzerindeki güvenlik aletleri sayfada: 13 ve Bakım*

*sayfada: 21.* Arızalı ürünü kullanmayın. Bu kılavuzda belirtilen güvenlik kontrolleri, bakım ve servis talimatlarını uygulayın.

- Çocuklar, ürünle oynamadıklarından emin olmak için gözetim altında tutulmalıdır. Çocukların veya ürünün ve/veya akünün kullanımını konusunda eğitilmemiş diğer kişilerin ürünü kullanmasına veya üründe servis işlemleri yapmasına kesinlikle izin vermeyin. Ulusal yasalarda kullanıcı yaşı konusunda bir düzenleme olabilir.
- Çocukların veya yetkili olmayan kişilerin erişmesini önlemek için ürünü kilitli bir alanda tutun.
- Ürünü çocukların erişemeyeceği yerlerde saklayın.
- Üreticinin izni alınmadan ürün tasarımında hiçbir şekilde değişiklik yapılamaz. Her zaman orijinal aksesuarlar kullanın. Onaylanmayan değişiklikler ve/veya aksesuarlar, operatörler ve başka kişilerin ciddi şekilde yaralanmasına veya ölümüne yol açabilir.

**Not:** Kullanım, Ulusal veya Yerel yönetmelikler tarafından



düzenlenebilir. Belirlenmiş yönetmeliklere uyun.

---

## Kullanım için güvenlik talimatları

---



**UYARI:** Ürünü kullanmadan önce aşağıdaki uyarı talimatlarını okuyun.

---

- Nasıl devam etmeniz gerektiği konusunda emin olmadığınız bir durumla karşılaşırsanız bir uzmana danışmalısınız. Bayiniz veya servis atölyenizle iletişime geçin. Yapabileceğinizin ötesinde olduğunu düşündüğünüz hiçbir çalışmayı yapmayın.
- Ürünü hiçbir zaman yorgunken; alkol, uyuşturucu veya ilaç gibi görüşünüzü, dikkatinizi ya da doğru düşünmenizi etkileyebilecek bir maddenin etkisi altındayken kullanmayın.
- Hatalı bir kesme donanımı kaza riskini artırabilir.
- Çocukların ürünü kullanmasına veya yakınında bulunmasına izin vermeyin. Ürünün çalıştırılması kolay olduğu için çocuklar, tam gözetim altında tutulmadıklarında makineyi çalıştırabilirler. Bu da ciddi yaralanma riski doğurur. Ürün, yakın gözetim altında olmadığına akü ile bağlantısı kesilmelidir.
- Çalışırken hiçbir insan veya hayvanın 15 metreden fazla yaklaşmadığından emin olun. Aynı çalışma alanında birkaç operatör çalıştığında, güvenli mesafe en az 15 metre olmalıdır. Aksi takdirde ciddi yaralanma riski vardır. Herhangi biri yaklaşırsa ürünü derhal durdurun. Güvenlik bölgesi içinde kimsenin bulunmadığından emin olmak için arkanızı kontrol etmeden ürünü asla sallamayın.
- İnsanların, hayvanların veya diğer nesnelere ürün kontrolünüzü etkilemeyeceğinden veya bunların kesme donanımıyla ya da kesme donanımının fırlattığı sabit olmayan nesnelere temas etmeyeceğinden emin olun. Buna rağmen bir kaza durumunda yardım isteyemeyecekseniz ürünü kullanmayın.
- Çalışma alanını daima inceleyin. Taş, kırık cam, çivi, çelik tel, ip vb. fırlayabilecek veya kesme donanımına dolaşabilecek tüm sabit olmayan nesnelere kaldırın.

- Güvenli bir şekilde hareket edebildiğinizden ve ayakta durabildiğinizden emin olun. Ani hareket etmeniz gerekebileceğini göz önünde bulundurarak çevrenizdeki olası engelleri (kökler, taşlar, dallar, hendekler vs.) kontrol edin. Eğimli yüzeyde çalışırken çok dikkatli olun.
- Her zaman dengenizi koruyun ve yere sağlam basın. Makineyi kullanırken erişim alanınızın dışındaki yerlere uzanmaya çalışmayın.
- Ürünü başka bir alana taşımadan önce devre dışı bırakın.
- Ürünü devre dışı bırakmadıysanız ve aküyü çıkarmadıysanız ürünü asla yere koymayın. Ürünü açıkken gözetimsiz bırakmayın.
- Ürünü başka bir kişiye vermeden önce aküyü çıkarın.
- Ürün çalıştırıldığında kıyafetlerin veya vücudunuzun kesme donanımıyla temas etmemesine dikkat edin. Ürünü bel seviyenizin altında tutun.
- Ürünü kullanırken kesme donanımına herhangi bir şey takılırsa ürünü durdurun ve devre dışı bırakın. Kesme donanımının tamamen durduğundan emin olun. Ürünü ve/veya kesme donanımını temizlemeden, incelemeyen veya onarmadan önce aküyü çıkarın. Dişli kovani çok ısınabildiğinden, yanma riski söz konusudur. Biçici kafasıyla çalışırken eldiven kullanın.
- Ürün devre dışı bırakıldığında tamamen durana kadar ellerinizi ve ayaklarınızı kesme donanımından uzak tutun.
- Keserken fırlayabilecek dal parçalarına dikkat edin. Kesme işlemini yere yakın yapmayın. Taşlar ve diğer nesnelere fırlayabilir.
- Savrulan nesnelere dikkat edin. Daima onaylanmış bir koruyucu gözlük takın. Asla kesme ataşmanı siperliği üzerine eğilmeyin. Taşlar, çöpler vb. maddeler gözlere fırlayabilir ve körlüğe veya ciddi yaralanmalara neden olabilir.
- Kulak koruma ekipmanı taktığınızda uyarı sinyallerine veya bağırma seslerine karşı dikkatli olun. Ürün durmaz durmaz kulak koruma ekipmanınızı mutlaka çıkarın.
- Asla tam olarak güvenli olmayan merdiven, tabure

- veya diğerk yüksek pozisyonlar üzerinde çalıřmayın.
- İstenmeyen titreřimler oluřursa misinayı dođru uzunluđuna getirmek iin yeni misinaya hafife dokunarak titreřimleri durdurun.
  - Titreřime ařırı lde maruz kalmak, dolařım bozukluđu olan kiřilerde dolařım veya sinir sistemi hasarına yol aabilir. Titreřime ařırı maruz kalma belirtileri yařıyorsanız doktorunuzla konuřun. Bu belirtilerden bazıları uyuřma, his kaybı, karıncalanma, iđnelenme, acı, g kaybı, cilt renginde veya durumunda deđiřiklidir. Bu belirtiler ođunlukla parmaklarda, ellerde veya bileklerde ortaya ıkar.
  - rn daima iki elinizle tutun. rn vcudunuzun sađ tarafında tutun.
  - Ciddi yaralanmayla sonulanabileceđinden, kesilen yeřilliđi rn alıřırken veya kesme donanımı dnerken ıkarmayın, bařkasının ıkarmasına da izin vermeyin.
  - Bıak miline dolanmıř veya siperlikle kesme donanımı arasına sıkıřmıř yeřilliđi ıkarmadan nce daima rn durdurun, aky ıkarın

- ve kesme donanımının dnmediđinden emin olun.
- Bu rn, alıřırken elektromanyetik bir alan oluřturur. Bu alan, bazı kořullarda aktif veya pasif tıbbi implantlarda giriřime neden edebilir. Ciddi veya lmcl yaralanma riskini azaltmak iin tıbbi implantlar takılı kiřilerin, bu makineyi alıřtırmadan nce doktorlarına ve tıbbi implant reticisine danıřmanlarını neririz.
  - Her bir alıřma iřleminden sonra ak gcnden tasarruf etmek iin g tetiđini serbest bırakın.
  - rn zorlamayın. İři daha iyi řekilde ve tasarlandıđı hızda daha dřk yaralanma riski olasılıđı ile gerekleřtirir.
  - Yabancı bir cisme arpıldıđında ya da titreřim oluřtuđunda rn hemen durdurun. Aky rnden ıkarın ve rnn zarar grp grmediđini kontrol edin.

### Kiřisel koruyucu ekipman



**UYARI:** rn kullanmadan nce ařađıdaki uyarı talimatlarını okuyun.

- Ürünü kullanırken daima onaylı kişisel koruyucu ekipmanları kullanın. Kişisel koruyucu ekipmanlar yaralanma riskini tamamen engelleyemez ancak bir kaza durumunda yaralanmanın derecesini azaltır. Bayinizin doğru ekipmanı seçmenize yardımcı olmasını sağlayın.
- Nesnelerin düşme riski bulunan yerlerde koruyucu kask kullanın.

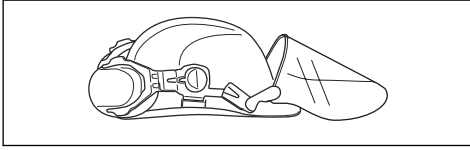

- Uzun süre gürültüye maruz kalmak işitme bozukluğuna yol açabilir. Genel olarak, aküyle çalışan ürünler diğerlerine göre daha sessizdir fakat gürültü düzeyi ve uzun kullanımın birleşmesiyle hasar meydana gelebilir. , operatörlerin ürünleri gün içinde uzun süre kullanacakları zaman kulak koruma ekipmanları kullanmalarını önerir. Sürekli ve düzenli kullanıcıların işitme

yetileri düzenli olarak kontrol edilmelidir.

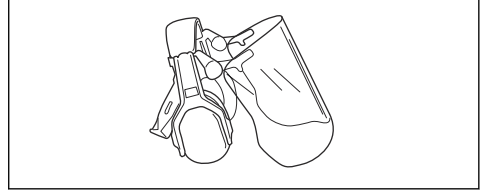

**UYARI:** Kulak koruma ekipmanları, ses ve uyarı sinyallerini duymayı sınırlar.

- Onaylı koruyucu gözlük kullanın. Vizör kullanıyorsanız onaylı koruma gözlüğü de kullanmanız gerekir. Onaylı koruma gözlükleri ABD'de ANSI Z87.1, AB ülkelerinde EN 166 standardıyla uyumlu olmalıdır.

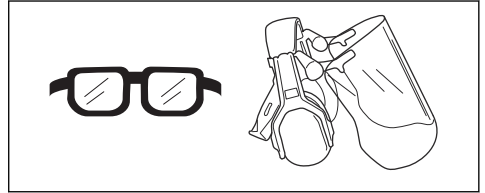

- Kesme donanımını takma, kontrol etme veya temizleme gibi eldiven gerektiren durumlarda eldiven kullanın.

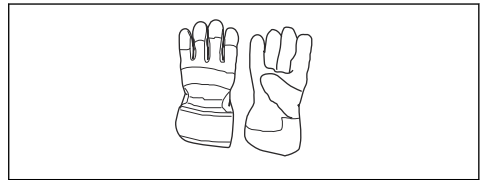

- Sağlam, kaymaz botlar kullanın.



- Sağlam kumaştan yapılmış kıyafetler kullanın. Daima kalın ve uzun pantolonlarla uzun kollu kıyafetler kullanın. Çalılara ve dallara takılabilecek bol kıyafetler kullanmayın. Takı takmayın; şort, sandalet giymeyin veya çıplak ayakla dolaşmayın. Saçınızı güvenli bir şekilde omuz hizasının üzerinde toplayın.
- İlk yardım ekipmanını yakında bulundurun.

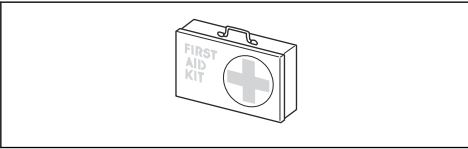

## Kesme donanımı



**UYARI:** Kesme donanımının herhangi bir parçasında işlem yapmadan önce aküyü çıkarın ve kesme donanımının tamamen durduğundan emin olun.



**UYARI:** Kesme donanımını yalnızca önerdiğimiz siperliklerle kullanın; bkz. *Aksesuarlar sayfa: 25.*

## Misina kafa

- Her zaman doğru misina kafayı, kesme donanımlarını kullanın ve her zaman önerilen misinayı kullanın. *Aksesuarlar sayfa: 25* bölümüne ve Kılavuzun sonundaki düzeneğe bakın.
- Biçici siperliği üzerindeki kesicinin hasarlı olmadığından emin olun.
- Ürünü olağan dışı titreşimlere karşı korumak için misinanın tamburun etrafına sıkıca ve eşit şekilde sarıldığından emin olun. Farklı ip uzunlukları, gerekli olmayan titreşimlere neden olabilir. İp üzerinde doğru uzunlukları elde etmek için misina kafaya hafifçe dokununuz.

İpin ömrünü uzatmak için takmadan önce ipi 2 gün veya daha uzun bir süre suya batırabilirsiniz. Bu işlem ipi daha da dayanıklı hale getirir.

## Ürünün üzerindeki güvenlik aletleri



**UYARI:** Ürünü kullanmadan önce aşağıdaki uyarı talimatlarını okuyun.

- Bu bölümde ürünün güvenlik özellikleri, amacı ve ürünün düzgün çalışması için bakım ve kontrollerin nasıl yürütülmesi gerektiği açıklanmaktadır. Bu parçaların ürününüzün neresinde bulunduğunu görmek için *Ürüne genel bakış sayfa: 2*

başlığı altındaki talimatları okuyun.

- Bakım doğru olarak yapılmazsa ve servis ve/veya onarım işlemleri profesyonel olarak uygulanmazsa ürünün kullanım ömrü azalabilir ve kaza riski artabilir. Daha fazla bilgiye ihtiyacınız olursa lütfen en yakın servis bayisiyle iletişime geçin.
- Güvenlik bileşenleri kusurlu olan bir ürünü asla kullanmayın. Ürünün güvenlik donanımı bu bölümde açıklandığı gibi kontrol edilmeli ve bakıma alınmalıdır. Ürününüz bu kontrollerden herhangi birini geçemezse onarım için servis nokتانızla iletişime geçin.
- Ürünün servis ve onarım işlemlerinin tümü özel eğitim gerektirir. Bu durum özellikle ürünün güvenlik donanımı için geçerlidir. Ürününüz aşağıda açıklanan kontrollerin herhangi birinden başarıyla geçemezse servis nokتانızla iletişime geçmeniz gerekir. Herhangi bir ürünüümüzü satın aldığınızda profesyonel tamir ve servis hizmetlerinin mevcut bulunduğunu garanti etmekteyiz. Ürünüümüzü satan bayi bir servis bayisi değilse

size en yakın servis nokتانının adresini sorun.

#### Tuş takımını kontrol etme

1. Çalıştırma/durdurma düğmesine (A) basın ve düğmeyi basılı tutun.

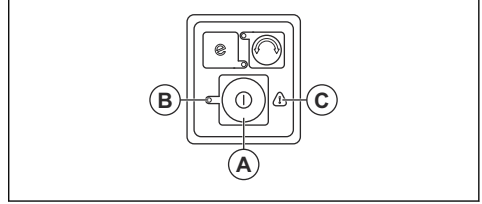

- a) LED (B) yandığı zaman ürün açılır.
  - b) LED (B) söndüğü zaman ürün kapanır.
2. Uyarı göstergesi (C) yanıyor veya yanıp sönüyorsa *Sorun giderme sayfada: 22* bölümüne başvurun.

#### Güç tetiği kilidini kontrol etme

Güç tetiği kilidi, kazara çalıştırılmayı önlemek üzere tasarlanmıştır. Kilide (A) bastırıldığında güç tetiği (B) serbest kalır. Sapı bıraktığınız anda güç tetiği ve güç tetiği kilidi orijinal konumlarına geri döner. Bu hareket, bağımsız yaylar tarafından gerçekleştirilir.

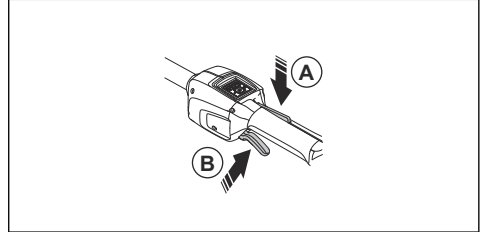

1. Kilit ilk konumundayken güç tetiğinin kilitleti olduğundan emin olun.

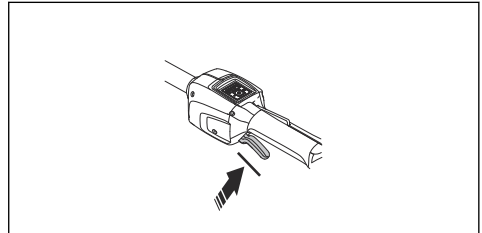

2. Güç tetiği kilidine basın ve serbest bıraktığınızda ilk konumuna geri döndüğünden emin olun.

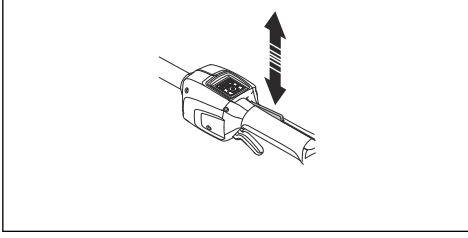

3. Güç tetiğinin ve kilidin serbestçe hareket ettiğinden ve dönüş yayının düzgün çalıştığından emin olun.

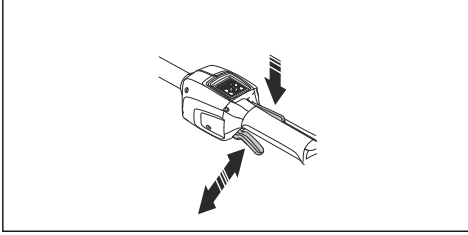

4. Ürünü çalıştırın; bkz. *Ürünü çalıştırma sayfa: 19.*  
5. Tam gaz uygulayın.  
6. Güç tetiğini serbest bırakın ve kesme donanımının durduğundan ve sabit kaldığından emin olun.

#### Kesme donanımı siperliğini kontrol etme



**UYARI:** Kesme donanımını onaylı ve doğru takılmış bir kesme donanımı siperliği olmadan kullanmayın. Kullandığınız kesme donanımı için daima tavsiye edilen kesme donanımı siperliğini kullanın; bkz. *Aksesuarlar sayfa: 25.* Hatalı veya arızalı kesme donanımı siperliği takılması ciddi yaralanmaya neden olabilir.

Kesme donanımı siperliği, operatöre doğru fırlatılan nesnelere engeller. Kesme donanımına dokunduğunuzda oluşabilecek yaralanmaları da önler.

1. Motoru durdurun.
2. Çatlama gibi herhangi bir hasar olup olmadığını gözünüzle kontrol edin.

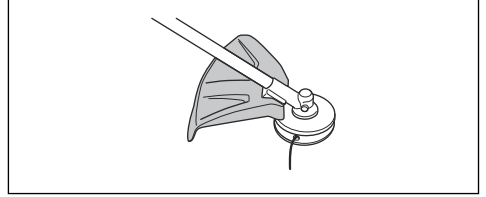

3. Hasar görmesi durumunda kesme donanımı siperliğini değiştirin.

## Akü güvenliği



**UYARI:** Ürünü kullanmadan önce aşağıdaki uyarı talimatlarını okuyun.

- Yalnızca BLi aküyü kullanın. Bkz. *Teknik veriler sayfa: 24.* Akü, yazılım şifresine sahiptir.
- İlgili Husqvarna ürünleri için güç kaynağı olarak yalnızca şarj edilebilir BLi aküsünü kullanın. Yaralanmayı önlemek için aküyü başka cihazların güç kaynağı olarak kullanmayın.
- Elektrik çarpması riski. Akü terminallerini anahtarlara, madeni paralara, vidalara veya diğer metallere bağlamayın. Bu, aküde kısa devreye neden olabilir.
- Şarj edilebilir olmayan akü kullanmayın.

- Akünün hava deliklerine herhangi bir nesne koymayın.
- Aküyü doğrudan güneş ışığından, ısı kaynaklarından veya açık alevden uzak tutun. Akü yanıklara ve/veya kimyasal yanıklara neden olabilir.
- Aküyü mikrodalgalardan ve yüksek basınçtan uzak tutun.
- Aküyü parçalarına ayırmaya veya kırmaya çalışmayın.
- Aküde sızıntı varsa sıvının vücudunuza veya gözlerinize temas etmesine izin vermeyin. Sıvıya dokunduysanız etkilenen bölgeyi bol su ve sabunla yıkayın, tıbbi yardım alın. Sıvı gözünüze kaçarsa ovmayın ancak gözlerinizi suyla en az 15 dakika yıkayın ve tıbbi yardım alın.
- Aküyü -10°C (14°F) ile 40°C (114 °F) arasındaki sıcaklıklarda kullanın.
- Aküyü veya akü şarj cihazını suyla temizlemeyin. Bkz. *Ürünü, aküyü ve akü şarj cihazını temizleme sayfa: 22.*
- Hatalı veya hasarlı aküleri kullanmayın.
- Aküleri çivi, vida veya mücevherat gibi metal nesnelere uzak bir yerde saklayın.

- Aküyü çocuklardan uzakta tutun.

## Akü şarj cihazı güvenliği



**UYARI:** Ürünü kullanmadan önce aşağıdaki uyarı talimatlarını okuyun.

- Güvenlik talimatlarına uyulmaması durumunda elektrik çarpması veya kısa devre riski vardır.
- Ürününüz için verilerden başka akü şarj cihazı kullanmayın. BLi yedek aküleri şarj ederken yalnızca QC şarj cihazlarını kullanın.
- Akü şarj cihazını parçalarına ayırmaya çalışmayın.
- Hatalı veya hasarlı akü şarj cihazlarını kullanmayın.
- Akü şarj cihazını güç kablosundan tutup kaldırmayın. Akü şarj cihazını elektrik prizinden çıkarmak için fişi çekin. Güç kablosunu çekmeyin.
- Tüm kabloları ve uzatma kablolarını sudan, yağdan ve keskin köşelerden uzakta tutun. Kablonun kapı, çit veya benzeri gibi yerlere takılmadığından emin olun.
- Akü şarj cihazını, yanıcı malzemelerin veya korozyona neden olabilecek



malzemelerin yakınında kullanmayın. Akü şarj cihazının üstünün kapalı olmadığından emin olun. Duman veya ateş çıkması durumunda akü şarj cihazının fişini çekip çıkarın.

- Aküyü yalnızca kapalı alanda, iyi hava akışı olan ve güneş ışığından uzak bir yerde şarj edin. Aküyü dış mekanda şarj etmeyin. Aküyü ıslak koşullarda şarj etmeyin.
- Akü şarj cihazını yalnızca 5°C (41°F) ile 40°C (104°F) arasındaki sıcaklıklarda kullanın. Şarj cihazını iyi hava akışı olan kuru ve tozsuz bir ortamda kullanın.
- Akü şarj cihazının soğutma deliklerine herhangi bir nesne koymayın.
- Akü şarj cihazında kısa devre oluşabileceği için şarj cihazının terminallerini metal nesnelere bağlamayın.
- Hasarlı olmayan onaylı elektrik prizlerini kullanın. Akü şarj cihazı kablosunun hasarlı olmadığından emin olun. Uzatma kabloları kullanılıyorsa uzatma kablolarının hasarlı olmadığından emin olun.

## Bakım için güvenlik talimatları



**UYARI:** Ürün üzerinde bakım yapmadan önce aşağıdaki uyarı talimatlarını okuyun.

- Bakım ve diğer kontrolleri gerçekleştirmeden veya ürünü monte etmeden önce aküyü çıkarın.
- Operatör, yalnızca kullanım kılavuzunda gösterilen bakım ve servis işlemlerini uygulamalıdır. Daha geniş çaplı bakım ve servis için servis bayinizle iletişime geçin.
- Aküyü veya akü şarj cihazını suyla temizlemeyin. Güçlü deterjanlar plastiğe zarar verebilir.
- Bakım yapmamanız ürünün kullanım ömrünü azaltır ve kaza riskini artırır.
- Ürünün güvenlik araçları başta olmak üzere tüm servis ve onarım işlemleri için özel eğitim gerekir. Bakım yaptıktan sonra bu kullanım kılavuzundaki tüm kontroller onaylanmazsa servis bayinizle iletişime geçin. Ürününüz için profesyonel onarım ve servis hizmetinin mevcut olduğunu garanti ederiz.

- Sadece orijinal yedek parça kullanın.

## Montaj

### Giriş

Bu bölümde, ürünün nasıl monte edileceği ve ayarlanacağı açıklanır.



**UYARI:** Ürünü monte etmeden önce, güvenlik bölümünü ve montaj talimatlarını okuyun.

### Yarım daire şeklindeki tutamağı monte etme

1. Yarım daire şeklindeki tutma yerini milin üzerinde okların arasına takın.

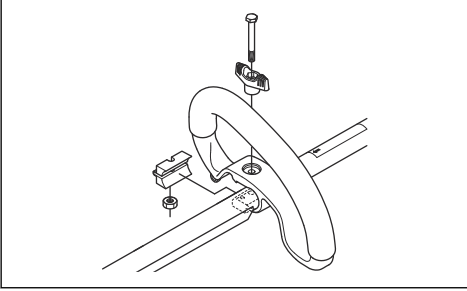

2. Ara parçayı yarım daire şeklindeki tutma yerinde bulunan yuvaya takın.

3. Somunu, düğmeyi ve vidayı takın. Çok fazla sıkmayın.
4. Ürünü, uygun bir konumda olacak şekilde ayarlayın.
5. Civatayı sıkın.

### Biçme koruyucusunu monte etme

1. Misina kafa için doğru biçme koruyucusunu monte edin; bkz. *Aksesuarlar sayfa: 25*.
2. Biçme koruyucusunu levha tutucudaki kancaya asın (A).
3. Biçme koruyucusunu milin etrafına yerleştirin ve milin karşı tarafından civatayla (B) tutturun.

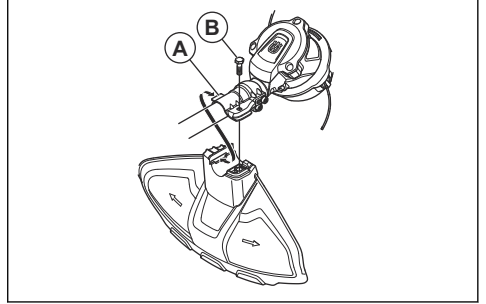

## Çalışma

### Giriş



**UYARI:** Ürünü kullanmadan önce güvenlik bölümünü okuyup anlayın.

### Ürünü çalıştırmadan önce

- Araziyi tanıdığınızdan emin olmak için çalışma alanını inceleyin. Zeminin eğimini inceleyin ve taş, dal veya çukur gibi engeller olup olmadığını kontrol edin.
- Ürünün bakımını yapın.
- Bu kılavuzda verilen güvenlik muayenelerini, bakımı ve servisi yapın.
- Motorda kir veya çatlak olup olmadığını kontrol edin. Bir fırça kullanarak motordaki çim ve yaprakları temizleyin. Gerekirse eldiven kullanın.
- Misina kafada ve kesme donanımı siperliğinde hasar veya çatlak olup olmadığına bakın. Misina kafa ve

kesme donanımı siperliği darbe almışsa veya çatlaksa bunları değiştirin.

- Tüm somun ve vidaların sıkı olduğundan emin olun.
- Ürünü başlatmadan önce kesme donanımındaki tüm kapakların, siperliklerin ve tutma yerlerinin doğru şekilde takıldığından ve hasarsız olduğundan emin olun.

### Akü şarj cihazını bağlama

1. Akü şarj cihazını nominal değerler plakasında belirtilen voltaj ve frekansa uygun olarak bağlayın.
2. Fişi, topraklanmış bir elektrik prizine takın. Akü şarj cihazındaki LED bir kez yeşil renkte yanıp söner.

**Not:** Akü sıcaklığı 50°C'den (122°F) fazlaysa akü şarj olmaz. Sıcaklık 50°C'den (122°F) fazlaysa akü şarj cihazı, akü şarj olmadan önce aküyü soğutur.

## Aküyü şarj etme

**Not:** Aküyü ilk defa kullanacaksanız şarj edin. Yeni bir akünün şarjı %30 seviyesindedir.

1. Akünün kuru olduğundan emin olun.
2. Aküyü şarj cihazına yerleştirin.

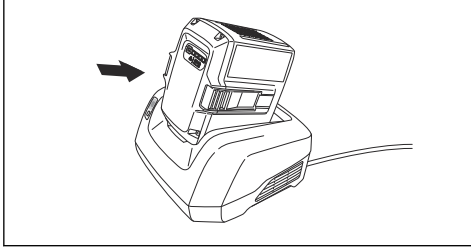

3. Akü şarj cihazının üzerindeki yeşil şarj ışığının yandığından emin olun. Bu, akünün akü şarj cihazına düzgün bir şekilde bağlandığını gösterir.

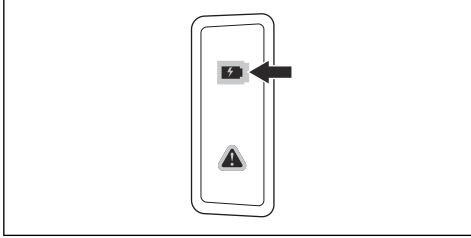

4. Akü üzerindeki tüm LED'ler yandığında akü tam olarak şarj olmuştur.

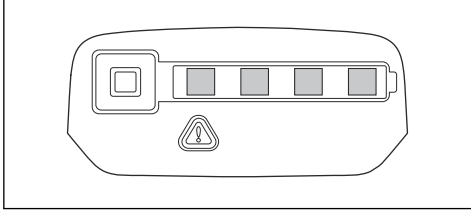

5. Akü şarj cihazının elektrik priziyle bağlantısını kesmek için fişi çekin. Kabloyu çekmeyin.
6. Aküyü şarj cihazından çıkarın.

**Not:** Daha fazla bilgi için akü ve akü şarj cihazı kılavuzlarına başvurun.

## Aküyü ürüne bağlama



**UYARI:** Üründe yalnızca Husqvarna orijinal akülerini kullanın.

1. Akünün tamamen şarj olduğundan emin olun.

2. Aküyü, ürünün akü tutucusuna yerleştirin. Akü yerine kilitlendiğinde bir tıklama duyarsınız.

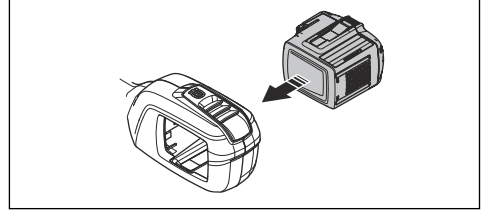

**DİKKAT:** Akü, akü yuvasına rahatça geçmiyorsa akü doğru şekilde takılmamış demektir. Bu, üründe hasara neden olabilir.

3. Akünün doğru şekilde takıldığından emin olun.

## Akü bilgisi

Akünün kullanımı hakkında bilgi için akünün kullanım kılavuzuna başvurun.

## Ürünü çalıştırma

1. Yeşil LED yanana kadar çalıştırma/durdurma düğmesini basılı tutun.

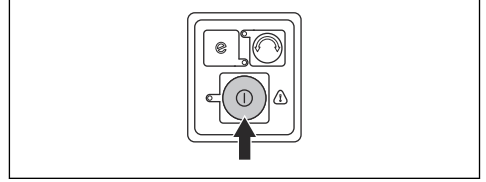

2. Hızı kontrol etmek için güç tetiğini kullanın.

## Ürünü çalıştırma

### Çim düzeltme

1. Misina kafayı zemin yüzeyinin hemen üstünde bir açı ile tutun. Misinayı çime bastırmayın.

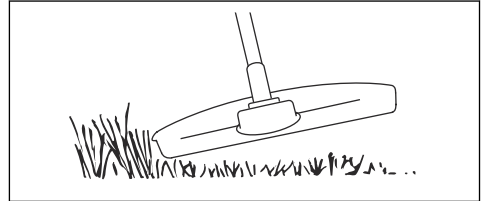

2. Misina uzunluğunu 10-12 cm/4-4,75 inç kısaltın.
3. Bitkilere zarar verme riskini azaltmak için motor devrini düşürün.

4. Nesnelerin yakınında çim keserken %80 oranında gaz kullanın.



### Çimi temizleme

1. Misina kafayı zeminin üzerinde tutun.
2. Misina kafayı eğin.
3. Çalışma alanında nesnelerin etrafında misinanın ucuyla kesin.



**DİKKAT:** Çimi kesin. Misinanın çarptığı diğer nesnelere, misinanın yıpranmasını hızlandırır.

4. Bitkileri keserken ve temizlerken %80 hız kullanın. Bu, misina kafanın ve misinanın yıpranmasını azaltır.

### Çim kesme

1. Çimi keserken misinanın zemine paralel olduğundan emin olun.

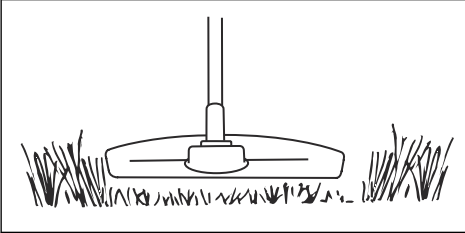

2. Misina kafayı zemine bastırmayın. Bu, üründe hasara neden olabilir.
3. Çimi keserken ürünü yanlamasına hareket ettirin. Tam hızı kullanın.

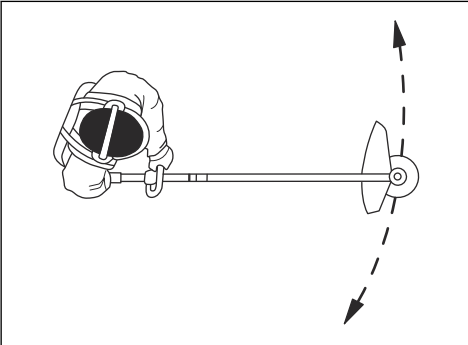

### Çimi temizleme

Dönen misinadan gelen hava akışı kesilen çimi bölgeden kaldırmak için kullanılabilir.

1. Misina kafayı ve misinayı yere paralel ve yerden yukarıda tutun.
2. Tam gaz uygulayın.
3. Misina kafayı yanlamasına hareket ettirerek çimi süpürün.



**UYARI:** Her yeni misina taktığınızda, dengenin bozulmasını ve tutacaklarda titreşimi önlemek için misina kafa kapağını temizleyin. Ayrıca misina kafanın diğer taraflarını da kontrol edip gerekirse temizleyin.

### SavE işlevinin başlatılması

Üründe, bir güç tasarruf işlevi bulunur. SavE işlevi, aküden en uzun çalıştırma süresini verir.

1. İşlevi başlatmak için SavE düğmesine basın. Yeşil LED yanarak işlevin açıldığını gösterir.

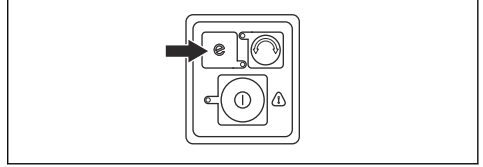

2. SavE işlevini durdurmak için SavE düğmesine tekrar basın.

### Misina kafanın çalışma yönünü değiştirme

Misina kafanın çalışma yönünü değiştirmek mümkündür. Bu işlem tam hızda veya durma konumunda yapılabilir. Fabrikada misina kafa, saat yönünde dönecek şekilde ayarlanır. Misina kafa saat yönünde dönerken yeşil LED kapanır.

1. Misina kafayı saat yönünün tersine döndürmek için çalışma yönü düğmesine basın. Misina kafa saat yönünün tersine dönerken yeşil LED açık kalır.

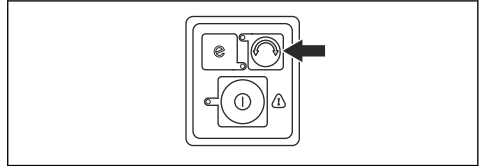

**Not:** Misina kafa saat yönünde döndüğünde misinaya hafifçe vurarak uzatmak daha kolaydır.

### Otomatik kapatma işlevi

Üründe, kullanılmadığında ürünü durduran bir otomatik kapatma işlevi vardır. Başlatma/durdurma gösterimi için yeşil LED söner ve ürün 120 saniye sonra durur.

## Ürünü durdurma

1. Güç tetiğini veya güç tetiği kilidini serbest bırakın.
2. Yeşil LED kapalı oluncaya kadar başlatma/durdurma düğmesine basın.

3. Aküdeki serbest bırakma düğmelerine basın ve aküyü çıkartın.

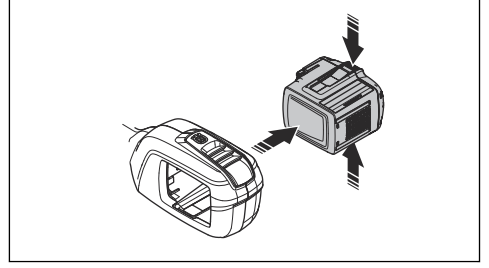

## Bakım

### Giriş



**UYARI:** Ürün üzerinde bakım yapmadan önce güvenlik bölümünü okuyup anlayın.

### Bakım takvimi



**UYARI:** Bakım yapmadan önce aküyü çıkarın.

Ürün üzerinde yapmanız gereken bakım adımları aşağıda listelenmiştir. Daha fazla bilgi için *Bakım sayfa*: 21 bölümüne bakın.

Bakım	Günlük	Haftalık olarak	Aylık olarak
Ürünün dış parçalarını kuru bir bezle temizleyin. Su kullanmayın.	X		
Çalıştırma ve durdurma düğmesinin düzgün çalıştığından ve zarar görmemiş olduğundan emin olun.	X		
Güç tetiğinin ve güç tetiği kilidinin güvenlik açısından doğru çalıştığından emin olun.	X		
Tüm kontrollerin çalıştığından ve zarar görmediğinden emin olun.	X		
Tutma yerlerini kuru, temiz, gres ve yağdan arındırılmış halde tutun.	X		
Kesme donanımının zarar görmemiş olduğundan emin olun. Zarar görmesi durumunda kesme donanımını değiştirin.	X		
Kesme donanımı siperliğinin zarar görmemiş olduğundan emin olun. Hasar görmesi durumunda kesme donanımı siperliğini değiştirin.	X		
Vida ve somunların sıkı olduğundan emin olun.	X		
Aküdeki açma düğmelerinin çalıştığından ve aküyü ürüne sabitlediğinden emin olun.	X		
Akü şarj cihazının zarar görmediğinden ve doğru şekilde çalıştığından emin olun.	X		
Akünün zarar görmemiş olduğundan emin olun.	X		
Akünün şarj edilmiş olduğundan emin olun.	X		
Akü şarj cihazının zarar görmediğinden emin olun.	X		

Bakım	Günlük	Haftalık olarak	Aylık olarak
Tüm kabloları, rakorları ve bağlantıları kontrol edin. Bunların zarar görmediğinden ve kirden arındırılmış olduğundan emin olun.		X	
Akü ile ürün arasındaki bağlantıları kontrol edin. Akü ile akü şarj cihazı arasındaki bağlantıyı kontrol edin.			X

## Aküyü ve akü şarj cihazını kontrol etme

1. Aküyü çatlak gibi hasarlara karşı kontrol edin.
2. Akü şarj cihazını çatlak gibi hasarlara karşı kontrol edin.
3. Akü şarj cihazının bağlantı kablosunun hasarlı olmadığını ve üzerinde çatlaklar bulunmadığını kontrol edin.

## Ürünü, aküyü ve akü şarj cihazını temizleme

1. Kullandıktan sonra ürünü kuru bir bezle temizleyin.
2. Aküyü ve akü şarj cihazını kuru bir bezle temizleyin. Pil kılavuz raylarını temiz tutun.
3. Aküyü, akü şarj cihazına veya ürüne yerleştirmeden önce akü ve akü şarj cihazının terminallerinin temiz olduğundan emin olun.

## Misina kafayı değiştirme

**Not:** İpin ömrünü uzatmak için takmadan önce ipi birkaç gün suya batırabilirsiniz. Bu işlem ipi daha da sertleştirir.

1. Bıçıcı kafasının üzerindeki bağlantı klipslerine basın ve bıçıcı kafasını ve misinayı çıkarın.

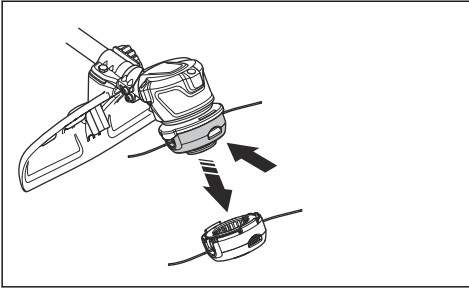

2. Misina kanalı düzeneğini çekip çıkarın.

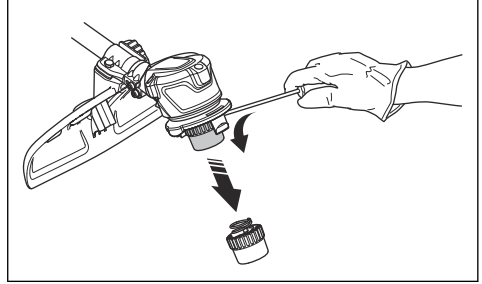

3. Bıçıcı kafasını yerinde tutan somunu ve çalışma diskini çıkarın.

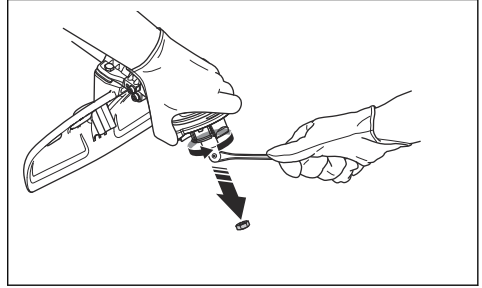

4. Bıçıcı kafasını değiştirin.
5. Somunu takın.
6. Misina kanalı düzeneğini takın.
7. Misina kafayı takın.

## Sorun giderme

### Tuş takımı

LED ekran	Olası arızalar	Olası işlem
Yeşil LED yanıp sönüyor	Düşük akü voltajı.	Aküyü şarj edin.

LED ekran	Olası arızalar	Olası işlem
Yanıp sönen kırmızı hata LED'i	Aşırı yük.	Kesme donanımı sıkışmıştır. Ürünü devre dışı bırakın. Pili çıkarın. Kesme donanımını istenmeyen malzemelerden temizleyin.
	Sıcaklık değişimi.	Ürünün soğumasını bekleyin.
	Güç tetiği ve çalıştırma düğmesine aynı anda basılmalıdır.	Güç tetiğini bıraktığınızda ürün aktif hale gelir.
Ürün çalışmıyor	Akü konektörlerinde kir var.	Basıncılı hava veya yumuşak bir fırça ile akü konektörlerini temizleyin.
Hata LED'i kırmızı renkte yanıyor	Ürünün servise ihtiyacı vardır.	Servis noktası ile iletişime geçin.

## Akü

LED ekran	Olası arızalar	Olası işlem
Yeşil LED yanıp sönüyor	Düşük akü voltajı.	Aküyü şarj edin.
Hata LED'i yanıp sönüyor	Akü boşalmış.	Aküyü şarj edin.
	Sıcaklık değişimi.	Aküyü, sıcaklığın -10°C (14°F) ile 40°C (104°F) arasında olduğu ortamlarda kullanın.
Hata LED'i yanıyor	Hücre farkı çok fazladır (1 V).	Servis noktası ile iletişime geçin.

## Akü şarj cihazı

LED ekran	Olası arızalar	Olası işlem
Hata LED'i yanıp sönüyor	Sıcaklık değişimi.	Akü şarj cihazını 5°C (14°F) ile 40°C (104°F) arasındaki sıcaklıklarda kullanın.
	Yüksek voltaj.	Şebeke voltajının, ürünün nominal değerler plakasında gösterilen voltaj ile aynı olduğundan emin olun.
		Aküyü şarj cihazından çıkarın.
Hata LED'i yanar		Servis nokتانızla görüşün.

## Taşıma, depolama ve atma

### Taşıma ve saklama

- Ürün ile birlikte verilen Lityum iyon aküler, Tehlikeli Maddeler Yönetmeliklerinin gereksinimlerini karşılamaktadır.
- Üçüncü taraflar ve aracı nakliye şirketleri de dahil olmak üzere, ticari amaçlı taşıma işlemlerinde ambalaj ve etiketler üzerindeki özel gereksinimlere uyun.

- Ürünü göndermeden önce tehlikeli maddeler konusunda özel eğitim almış bir kişiyle görüşün. Yürürlükteki tüm ulusal yönetmeliklere uyun.
- Aküyü bir ambalaja yerleştireceğiniz zaman açık kontakları bantlayın. Aküyü ambalaj içine hareket etmesini engelleyecek şekilde yerleştirin.
- Saklama veya taşıma için aküyü çıkarın.
- Aküyü ve akü şarj cihazını nem ve don olmayan kuru bir yerde saklayın.

- Aküyü statik elektriğin oluşabileceği yerlerde saklamayın. Aküyü metal bir kutuda tutmayın.
- Aküyü, sıcaklığı 5°C/41°F ile 25°C/77°F arasında olan ve doğrudan güneş ışığı almayan bir yerde tutun.
- Akü şarj cihazını, sıcaklığı 5°C/41°F ile 45°C/113°F arasında olan ve doğrudan güneş ışığı almayan bir yerde tutun.
- Akü şarj cihazını yalnızca ortam sıcaklığı 5°C/41°F ile 40°C/104°F arasındayken kullanın.
- Uzun süreli depolamadan önce aküyü %30-%50 arasındaki bir seviyeye kadar şarj edin.
- Akü şarj cihazını, kapalı ve kuru bir alanda saklayın.
- Depolama sırasında aküyü akü şarj cihazından uzakta tutun. Çocukların ve diğer izinsiz kişilerin ekipmana dokunmasına izin vermeyin. Ekipmanı kilitleyebileceğiniz bir yerde tutun.
- Uzun süreli depolamadan önce ürünü temizleyin ve ürüne eksiksiz bir bakım yaptırın.
- Taşıma ve depolama sırasında ürünün hasar görmesini engellemek için taşıma koruyucusunu kullanın.

- Taşıma sırasında ürünü güvenli bir şekilde sabitleyin.

## Akü, akü şarj cihazı ve ürünü atma

Aşağıdaki simge, ürünün evsel bir atık olmadığını gösterir. Ürünü, elektrikli ve elektronik ekipmanlar için bir geri dönüşüm istasyonunda geri dönüştürün. Bu, çevrenin ve insanların zarar görmemesine yardımcı olur.

Daha fazla bilgi için yerel yetkililerle, evsel atık servisiyle veya bayinizle görüşün.

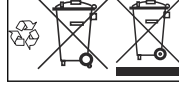

**Not:** Simge, ürün veya ürün paketi üzerinde gösterilir.

## Teknik veriler

### Teknik veriler

<b>520iLX</b>	
<b>Motor</b>	
Motor tipi	BLDC (fırçasız) 36 V
Çıkış milinin devri, dev/dk.	5500
Kesme genişliği, mm	400
<b>Ağırlık</b>	
Aküsüz ağırlık, kg	3
Akülü ağırlık, kg	4.3
<b>Suya karşı koruma seviyesi</b>	
IPX4 <sup>1</sup>	Evet
<b>Gürültü yayma<sup>2</sup></b>	
Ses gücü seviyesi, ölçülmüş dB (A)	86
Ses gücü seviyesi, L <sub>WA</sub> dB (A) garantili	89

<sup>1</sup> IPX4 işaretine sahip Husqvarna Elde Taşınan Akülü ürünleri, ürün onay düzeyinde bu gereksinimleri karşılamaktadır

<sup>2</sup> Ses gücü (L<sub>WA</sub>) türünden ortamda ölçülen gürültü yayma değeri, 2000/14/AT sayılı AT direktifine uygun olarak ölçülmüştür. Garanti edilen ve ölçülen ses düzeyi arasındaki fark, garantili ses gücünün 2000/14/AT Sayılı Direktif doğrultusunda ölçüm sonucundaki dağılımı ve aynı modelden farklı makineler arasındaki değişimleri de içermesidir.



	<b>520iLX</b>
<b>Gürültü seviyeleri<sup>3</sup></b>	
EN ISO 60335-2-91 ve ISO 22868 uyarınca ölçülen operatör kulağında eşdeğer ses basıncı seviyesi, dB(A):	72
<b>Titreşim seviyeleri<sup>4</sup></b>	
ISO 22867'ye göre ölçülen tutma yerlerindeki titreşim seviyeleri, m/sn <sup>2</sup>	
Misina kafayla (orijinal) donatılmış, sol/sağ	1,2/0,7

### Onaylı aküler

Bu ürün için yalnızca orijinal BLi akülerini kullanın.

### Onaylı akü şarj cihazları

Akü şarj cihazı	QC330	QC500
Giriş voltajı, V	100-240	100-240
Frekans, Hz	50-60	50-60
Güç, W	330	500

## Aksesuarlar

### Onaylı aksesuarlar

Onaylı aksesuar	Tip	Kesme donanımı siperiği, ürün no.
Misina kafa	T25B (Ø 2,0 mm - Ø 2,4 mm Whisper misina)	577 01 83-03
J şeklinde sap	J kulpu	587 37 50-01

<sup>3</sup> Ürünün eşdeğer ses basıncı seviyesi için bildirilen verilerdeki tipik istatistik dağılımı (standart sapma) 3 dB (A) şeklindedir.

<sup>4</sup> Titreşim düzeyi için bildirilen verilerin tipik istatistik dağılımı (standart sapması) 2 m/sn<sup>2</sup> şeklindedir.

---

# AT Uyumluluk Bildirimi

---

## AT Uyumluluk bildirimi

**Husqvarna AB**, SE-561 82 Huskvarna, İsveç, tel.: +46-36-146500; seri numaraları 2018 veya sonraki tarihli (yıl, seri numarasıyla birlikte nominal değerler plakasında açıkça belirtilmiştir) **Husqvarna 520iLX** akülü biçicinin aşağıdaki KONSEY DİREKTİFİ gereksinimleriyle uyumlu olduğunu belirtir:

- 17 Mayıs 2006 tarihli ve **2006/42/AT** sayılı "makinelere ilgili" direktif.
- 26 Şubat 2014 tarihli ve **2014/30/AB** sayılı "elektromanyetik uyumlulukla ilgili" direktif.
- 8 Mayıs 2000 tarihli ve **2000/14/AT** sayılı "çevreye gürültü yayma ile ilgili" direktif.
- 8 Haziran 2011 tarihli ve **2011/65/AB** sayılı "elektrikli ve elektronik ekipmanlarda belirli tehlikeli maddelerin kullanımının kısıtlanmasıyla ilgili" direktif.

Aşağıdaki standartlar uygulanmıştır:

**EN 60335-1:2012+A11:2014, EN ISO 11806-1:2011, EN 55014-1:2006+A1:2009+A2:2011, EN 61000-6-2:2005, EN 63000:2018**

**SMP Svensk Maskinprovning AB**, Box 7035, SE-750 07 Uppsala, İsveç; makine direktifinin (2006/42/AT) 12. maddesinin 3b fıkrasına göre AT tip incelemesi gerçekleştirmiştir.

SMP Svensk Maskinprovning AB, 2000/14/EG sayılı konsey direktifinin ek V'yle uyumluluğu da doğrulamıştır. Sertifikada numarası: **01/1610/006**.

Intertek Semko AB, Box 1103, SE-164 22 Kista, İsveç Husqvarna AB için gönüllü sınıfında yer alan onay belgesi vermiştir.

Gürültü yayma ile ilgili bilgi için bkz. *Teknik veriler sayfa: 24*.

Huskvarna, 2018-09-28



Pär Martinsson, Geliştirme Müdürü (Husqvarna AB yetkili temsilcisi ve teknik dokümantasyon sorumlusu.)

Türk ithalat şirketi daha fazla bilgi için temas edilecek:  
Çullas Orman Bahçe ve Tarım Mak. San. Tic. A.Ş.  
Suadiye Mh. Bağdat Cd. No:455/4  
Kadıköy – 34740 İstanbul / Türkiye  
Telefon: +90 216 519 88 82  
Faks: +90 216 519 88 78  
info@cullas.com.tr

# T25B



1

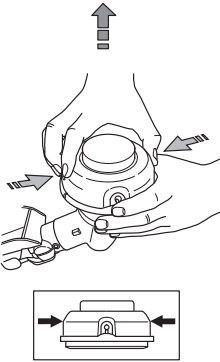

2

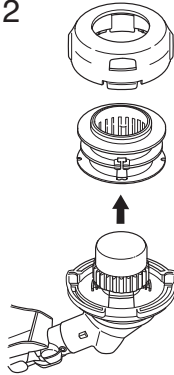

3

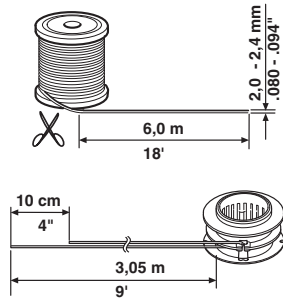

4

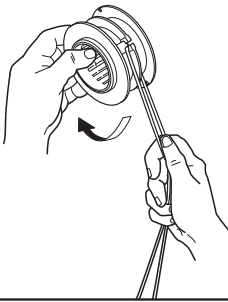

5

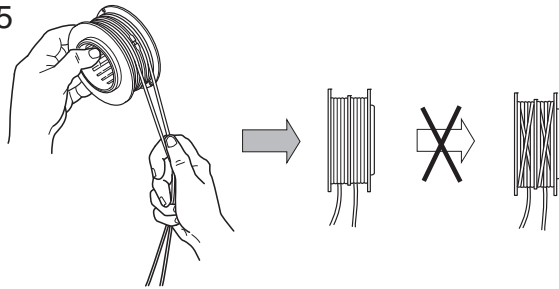

6

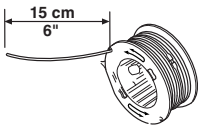

7

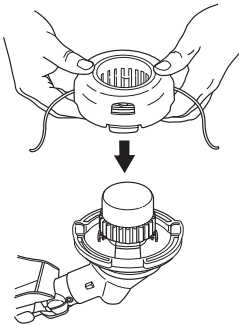

8

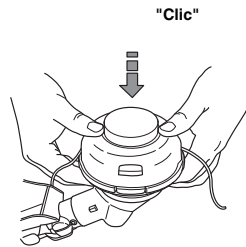

9

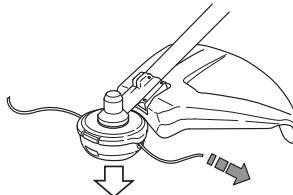



[www.husqvarna.com](http://www.husqvarna.com)

Orijinal talimatlar

1142405-76



2020-06-29