



Husqvarna®



K 7000

SV	Bruksanvisning	2-27
DA	Brugsanvisning	28-54
FI	Käyttöohje	55-80
NO	Bruksanvisning	81-105

Innehåll

Introduktion.....	2	Underhåll.....	22
Säkerhet.....	4	Transport, förvaring och kassering.....	24
Montering.....	11	Tekniska data.....	25
Drift.....	16	EG-försäkran om överensstämmelse.....	27

Introduktion

Ägaransvar



VARNING: Bearbetning av betong och sten med metoder som kapning, slipning eller borrar, särskilt under torr drift, genererar damm som kommer från det material som bearbetas, som ofta innehåller kiseldioxid. Kiseldioxid är en grundläggande komponent i sand, kvarts, tegellera, granit och många andra mineraler och stenar. Exponering för stora mängder sådant damm kan orsaka:

Lungsjukdomar (som påverkar din andningsförmåga), t.ex. kronisk bronkit, silikos och lungfibros från exponering för kiseldioxid. Dessa sjukdomar kan vara livshotande.

Hudirritation och utslag.

Cancer enligt NTP* och IARC* */National Toxicology Program, International Agency for Research on Cancer.

Vidta förebyggande åtgärder:

Undvik att andas in och få hudkontakt med damm, dimma och ångor.

Bär och se till att alla människor runt omkring bär lämpliga andningskydd, såsom ansiktsmasker avsedda att filtrera bort mikroskopiska partiklar. (Se OSHA 29 CFR del 1926.1153)

För att minimera spridning av damm bör vatten användas för att binda dammet när

så är möjligt. Om torrdrift är nödvändig ska du använda en lämplig stoftavskiljare.

Det är ägarens/arbetsgivarens ansvar att användaren har tillräcklig kunskap om säker användning av produkten. Arbetsledare och användare måste ha läst och förstätt bruksanvisningen. De måste känna till:

- Produktens säkerhetsinstruktioner.
- Produktens olika tillämpningar och begränsningar.
- Hur produkten ska användas och underhållas.

Nationell/lokal lagstiftning kan begränsa produktens användning. Ta reda på vad som gäller hos dig innan produkten tas i bruk.

Produktbeskrivning

Denna Husqvarna K7000 är en bärbar handhållen kapmaskin. För att använda produkten ansluter du den till det kraftaggregat som krävs.

Avsedd användning

Produkten används för att kapa hårda material såsom murverk och stål. Använd inte produkten till annat.

Arbetet med att öka din säkerhet och effektivitet under användning pågår ständigt. Prata med en serviceverkstad för mer information.

Notera: Nationella regler kan begränsa användningen av produkten.

Produktöversikt

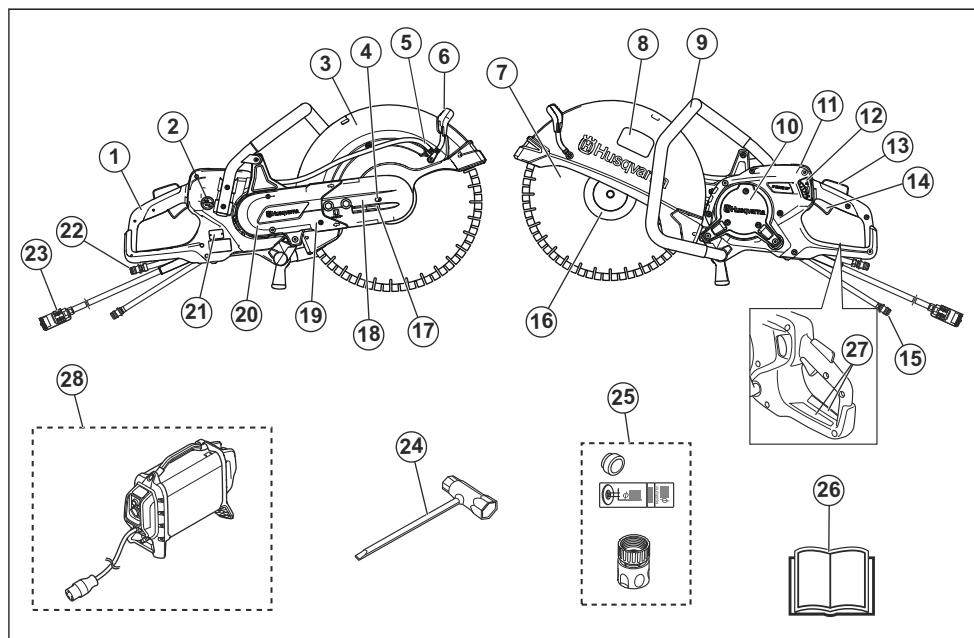

1. Bakre handtag
2. Reglage för vattentillförsel
3. Klingskydd
4. Bult för att låsa klingskyddsaxeln
5. Vattenanslutning med filter
6. Justeringshandtag för klingskydd
7. Kapskiva (medföljer inte)
8. Skärutrustningsdekal
9. Främre handtag
10. Inspektionsluckor
11. Display
12. Vattenkran
13. Gasreglagespär
14. Gasreglage
15. Vattenanslutning, inlopp
16. Fläns, spindel och spindelbussning
17. Remspännare
18. Kaphuvud
19. Kaparm
20. Remkåpa
21. Typskylt
22. Vattenanslutning, utlopp (returslang)
23. Anslutning för kraftaggregat
24. Kombinyckel
25. Bussning, dekal och vattenanslutning
26. Bruksanvisning

27. Informations- och varningsdekal
28. Högfrekvent kraftaggregat från Husqvarna, (krävs, ingår ej)

Symboler på produkten



WARNING! Den här produkten kan vara farlig och kan orsaka allvarlig eller livshotande skada för användaren och andra. Var försiktig och använd produkten på rätt sätt.



Läs noggrant igenom bruksanvisningen och se till att du förstår innehållet innan du använder produkten.



Använd skyddshjälm, hörselskydd, ögonskydd samt andningsskydd som är godkända. Se *Personlig skyddsutrustning på sida 8*.



Den här produkten överensstämmer med gällande EG-direktiv.



Damm uppstår vid kapning. Dammet kan orsaka skador vid inandning. Använd ett godkänt andningsskydd. Se alltid till att ha bra ventilation.



Gnistor från kapskivan kan orsaka brand i bränsle, trä, kläder, torrt gräs och andra lättantändliga material.



WARNING! Kast kan vara plötsliga, blixtnabba och våldsamma och kan orsaka livshotande skador. Läs och förstå bruksanvisningen innan du använder produkten. Se *Kastsydd på sida 16*.



Kontrollera att kapskivan inte har några sprickor eller andra skador.



Använd inte cirkulära sågklingor.



Miljömärkning. Produkten eller dess förpackning är inte hushållsavfall. Återvinn den vid en återvinningsstation för elektrisk och elektronisk utrustning.

Notera: Övriga symboler/etiketter på produkten avser specifika krav för certifieringar på vissa marknader.

Skärutrustningsdekal

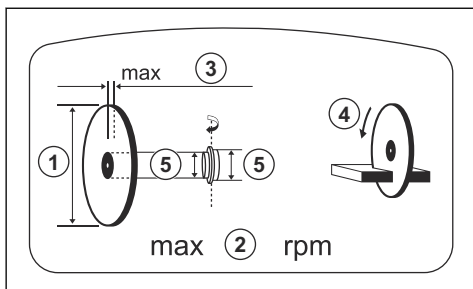

1. Kapskivans diameter

2. Max. varvtal på utgående axel
3. Max. klingtjocklek
4. Rotationsriktning
5. Bussningsdimension

Typskylt

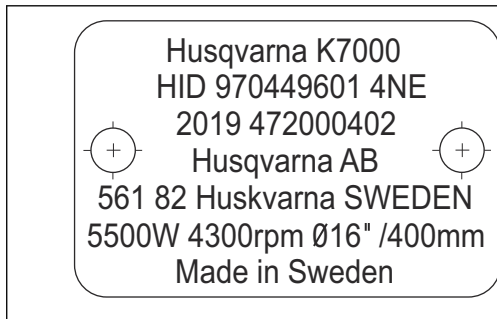

Rad 1: Fabrikat, modell

Rad 2: Produkt-ID

Rad 3: Tillverkningsår, serienr

Rad 4: Tillverkare

Rad 5: Tillverkarens adress

Rad 6: Uteffekt, kapskivans varvtal, klingans kapacitet

Rad 7: Ursprungsland

Produktansvar

Enligt lagstiftningen för produktansvar ansvarar vi inte för skador som vår produkt orsakar om:

- produkten repareras felaktigt
- produkten repareras med delar som inte kommer från tillverkaren eller inte har godkänts av tillverkaren
- produkten har ett tillbehör som inte kommer från tillverkaren eller inte har godkänts av tillverkaren
- produkten inte repareras vid ett godkänt servicecenter eller av en godkänd person.

Säkerhet

Säkerhetsdefinitioner

Varningar, försiktighetsåtgärder och anmärkningar används för att betona speciellt viktiga delar i bruksanvisningen.



WARNING: Används om det finns risk för skador eller dödsfall för föraren eller kringstående om anvisningarna i bruksanvisningen inte följs.



OBSERVERA: Används om det finns risk för skada på produkten, annat material eller det angränsande området om anvisningarna i bruksanvisningen inte följs.

Notera: Används för att ge mer information som är nödvändig i en viss situation.

Allmänna säkerhetsvarningar för elverktyg



VARNING: Läs igenom alla säkerhetsinstruktioner och varningar. Om du inte följer varningarna och instruktionerna kan det leda till elektriska stötar, brand och/eller allvarliga skador.

Notera: Spara alla varningar och instruktioner som referens. I varningarna syftar termen "elverktyg" på ett verktyg som antingen är anslutet till nätspänningen (med sladd) eller drivs av batteri (sladdlöst).

Säkerhet i arbetsområdet

- **Arbetsområdet ska hållas välordnat och välbelyst.** I rörliga eller mörka arbetsområden händer det lätt olyckor.
- **Använd inte elverktyg i explosiva miljöer, t.ex. i närvaro av brandfarliga vätskor, gaser eller damm.** Gnistor från elverktyget kan antända damm eller ångor.
- **Håll barn och åskådare på avstånd när du använder elverktyg.** Om du blir distraherad kan du tappa kontrollen.

Elsäkerhet

- **Elverktygets stickkontakt måste passa i vägguttaget.** Modifiera aldrig stickkontakten på något sätt. Oförändrade stickkontakter och motsvarande vägguttag minskar riskerna för elektriska stötar.
- **Undvik kroppskontakt med jordade ytor, t.ex. rör, kylare, pisar och kylskåp.** Risken för elektriska stötar ökar om kroppen är jordad.
- **Utsätt inte elverktyg för regn eller väta.** Om vatten tränger in i elverktyget ökar risken för elektrisk stöt.
- **Använd inte sladden på fel sätt.** Använd inte sladden för att bära eller dra elverktyget, eller för att koppla ur elverktyget från uttaget. Håll sladden borta från värme, olja, vassa kanter och rörliga delar. Skadade eller trassliga sladdar ökar risken för elektrisk stöt.
- **När du använder ett elverktyg utomhus ska du även använda en förlängningssladd för utomhusbruk.** Om du använder en sladd för utomhusbruk minskar risken för elektriska stötar.
- **Om det är oundvikligt att köra elverktyget i en fuktig miljö ska du använda en jordfelsbrytare.** Med jordfelsbrytare minskar risken för elektriska stötar.



OBSERVERA: Rengör inte maskinen med högtrycksvätt, eftersom vatten kan tränga in i elsystemet eller motorn och orsaka maskinskador eller kortslutning.

Personligt skydd

- **Var på din vakt, var uppmärksam på vad du gör och använd sunt förnuft när du använder ett elverktyg.**

Använd inte elverktyg om du är trött, har druckit alkohol eller om du har tagit droger eller mediciner. Ett ögonblick av ouppmärksamhet när du använder ett elverktyg kan leda till allvarlig personskada.

- **Använd personlig skyddsutrustning. Bär alltid skyddsglasögon.** Lämplig skyddsutrustning som ansiktsmask, halkfria skyddsskor, hjälm eller hörselskydd minskar risken för personskada.
- **Förebygg att maskinen startar oavsiktligt. Se till att strömbrytaren är frånslagen innan du ansluter elverktyget till en strömkälla och/eller ett batteri samt innan du tar upp eller bär verktyget.** Risken för olyckor är stor om du bär elverktyg med fingret på strömbrytaren eller tillför ström till elverktyg med strömbrytaren påslagen.
- **Ta bort eventuella justeringsnycklar eller skiftnycklar innan du slår på verktyget.** Nycklar som lämnas kvar i elverktygets rörliga delar kan orsaka personskada.
- **Sträck dig inte för långt. Ha alltid ett stadigt förfäste och god balans.** Det ger dig större kontroll över elverktyget i oväntade situationer.
- **Ta på dig ordentliga arbetskläder. Använd inte löst sittande kläder eller smycken. Håll hår, kläder och handskar borta från rörliga delar.** Lösa kläder, smycken och långt hår kan fastna i rörliga delar.
- **Om det finns anordningar för anslutning av enheter för uppsamling av damm, se då till att dessa är ordentligt anslutna och att de används på rätt sätt.** Dammuppsamling kan minska dammrelaterad fara.
- **Vibrationsnivån vid användning av elverktyget kan skilja sig från det angivna totala värdet beroende på hur verktyget används.** Användarna bör fastställa säkerhetsåtgärder för att skydda sig själva som är baserade på en uppskattning av exponeringen vid faktiska användningsförhållanden (med beaktande av alla delar av arbetscykeln, som när verktyget är avstängt, när det går på tomgång och när det används).
- **Håll dig på avstånd från klingan när motorn är igång.**

Använda dig inte för underhålla elverktyg

- **Bruka inte våld eller onödigt kraft. Använd det elverktyg som är rätt för ditt syfte.** Med rätt elverktyg utför du ett bättre och säkrare jobb med den hastighet som elverktyget är utformat för.
- **Använd inte elverktyget om du inte kan starta och stänga av det med strömbrytaren.** Elverktyg som inte kan kontrolleras med strömbrytaren är farliga och måste repareras.
- **Koppla ur stickkontakten från strömkällan och/eller ta ur batteriet innan du gör några justeringar, byter tillbehör eller förvarar elverktyget.** Sådana förebyggande säkerhetsåtgärder minskar risken för att elverktyget startas oavsiktligt.
- **Förvara elverktyg som inte används utom räckhåll för barn. Se till att personer som inte tidigare har hanterat verktyget, eller som inte har läst instruktionerna, inte använder det.** Elverktyg är farliga om de används av ovana användare.

- Sköt om ditt elverktyg. Kontrollera att rörliga delar ligger i linje och inte kärvar. Kontrollera även om det finns skadade delar eller om det föreligger andra förhållanden som kan påverka elverktygets funktion. Om elverktyget är skadat ska det repareras innan det används igen. Många olyckor sker på grund av att rätt underhåll inte har utförts på elverktyget.
- Håll kapverktyg skarpa och rena. Kapverktyg med vassa eggars som underhålls på rätt sätt kärvar mer sällan och är lättare att styra.
- Använd elverktyget och tillbehör enligt de här instruktionerna. Tänk på att ta hänsyn till arbetsförhållandena och det arbete som ska utföras. Användning av elverktyg andra syften än de avsedda kan resultera i en farlig situation.
- Under inga förhållanden får maskinens ursprungliga utformning ändras utan tillstånd från tillverkaren. Använd alltid originalreservdelar. Otilåtna ändringar och/eller tillbehör kan medföra allvariga eller livshotande skador på användaren eller andra.
- Kontrollera så att inga röledningar eller elektriska kablar är dragna i arbetsområdet eller i det material som ska kapas.
- Kontrollera alltid och märk ut var gasledning är dragna. Att säga nära gasledning utgör alltid en fara. Se till att det inte uppstår gnistbildning vid kapning eftersom viss explosionsrisk finns. Var koncentrerad och fokuserad på uppgiften. Ovarsamhet kan resultera i allvarig personskada eller dödsfall.
- Använd alltid oskadade hjuflänsar med rätt diameter för valt hjul. Rätt hjuflänsar stödjer hjulet och minskar därmed risken för att hjulet gå sönder.
- Använd inte slitna förstärkta hjul från större elverktyg. Hjul avsedda för ett större elverktyg är inte lämpliga för den högre hastigheten hos ett mindre verktyg och kan gå sönder.
- Tillbehörets ytterdiameter och tjocklek måste vara inom elverktygets kapacitetstal. Feldimensionerade tillbehör kan inte skyddas eller kontrolleras i tillräcklig utsträckning.
- Hjuls och flänsars axelstorlek måste passa elverktygets spindel ordentligt. Hjul och flänsar med centrumhål som inte överensstämmer med elverktygets monteringsfästidon kommer att köra i obalans, vibrera väldigt mycket och kan leda till kontrollförlust.
- Använd inte skadade hjul. Kontrollera att det inte finns flisor och sprickor på hjulen före varje användning. Om elverktyget eller hjulet har tappats ska du kontrollera det har fått några skador eller installera ett oskadat hjul. När du har kontrollerat och installerat hjulet ska både du själv och människor omkring hålla sig borta från det roterande hjulets plan och du ska köra elverktyget med maximalt tomgångsvarvtal i en minut. Skadade hjul går normalt sönder under denna testtid.
- Använd personlig skyddsutrustning. Beroende på tillämpning ska du använda ansiktsskydd, skyddsglasögon eller säkerhetsglasögon. Använd lämplig skyddsutrustning såsom ansiktsmask, hörselskydd, handskar och verkstadsförkläde som kan stoppa små fragment från arbetsstycket. Ögonskyddet måste kunna stoppa flygande skräp som kommer från olika arbetsuppgifter. Ansiktsmasken eller respiratorn måste kunna filtrera partiklar som skapas av ditt arbete. Långvarig exponering för högintensivt buller kan orsaka hörselskador.

Service

- Låt en kvalificerad reparatör som endast använder identiska reservdelar underhålla elverktyget. På så sätt garanterar du att säkerheten kring ditt elverktyg upprätthålls.

Säkerhetsvarning för kapmaskin

- Det medföljande skyddet måste vara ordentligt fastsatt på elverktyget och placerat för maximal säkerhet så att användaren exponeras för en så liten del av hjulet som möjligt. Både du själv och människor omkring ska hålla sig borta från det roterande hjulets plan. Skyddet hjälper till att skydda användaren från trasiga hjufragment och oavsiktlig kontakt med hjulet.
- Använd endast limmade förstärkta kaphjul eller diamanthjul för ditt elverktyg. Att ett tillbehör kan anslutas till elverktyget garanterar inte säker användning av det.
- Tillbehörets märkvarvtal måste vara minst lika med det maximala varvtalet som anges på elverktyget. Tillbehör som går snabbare än deras märkvarvtal kan gå sönder och flyga isär.
- Hjulen ska endast användas för rekommenderad användning. Till exempel ska du inte slipa med sidan av kaphjulet.
- Håll kringstående på säkert avstånd från arbetsplatsen. Alla som beträder arbetsområdet måste använda personlig skyddsutrustning. Fragment av arbetsstycken eller ett trasigt hjul kan flyga iväg och orsaka skador bortom det omedelbara arbetsområdet.
- Håll endast elverktyget i de isolerade greppytorna i situationer där skärtillbehöret kan komma i kontakt med dolda ledningar. Om skärtillbehöret kommer i kontakt med en strömförande ledning kan elverktygets metalldelar strömsättas och ge användaren en elektrisk stöt.
- Placera sladden på avstånd från den roterande delen. Om du tappar kontrollen kanske sladden kapas eller trasslar in sig så att din hand eller arm dras in i det roterande hjulet.
- Lägg aldrig ner elverktyget förrän tillbehöret har stannat helt. Det roterande hjulet kan få grepp i ytan och dra elverktyget ur din kontroll.
- Använd inte elverktyget när du bär det vid din sida. Oavsiktlig kontakt med det roterande tillbehöret kan

göra att det fastnar i kläderna och drar in tillbehöret i kroppen.

- **Rengör regelbundet elverkygets luftventiler.** Motorns fläkt drar in dammet i huset och för stor ansamling av metallpulver kan orsaka elektriska stötar.
- **Använd inte elverkyget nära brandfarliga material.** Gnistor kan antända dessa material.

Kast och relaterade varningar

- **Kast är en plötslig reaktion på ett roterande hjul som kläms eller fastnar.** Om hjulet kläms eller fastnar leder det till att det roterande hjulet snabbt stannar vilket i sin tur gör att det okontrollerade elverkyget tvingas i motsatt riktning mot hjulets rotation vid den aktuella punkten.
- **Om till exempel ett slipande hjul fastnar eller kläms av arbetsstycket kan kanten på hjulet som tränger in i klämpunkten gräva sig in i materialets yta och göra att hjulet glider ut eller kastar.** Hjulet kan antingen hoppa mot eller bort från operatören, beroende på hjulets rörelseriktning vid klämpunkten. Slipande hjul kan också gå sönder under dessa villkor.
- **Kast orsakas av felaktig användning av elverkyg eller felaktiga förhållanden och kan undvikas om du vidtar försiktighetsåtgärder enligt nedan.**
- **Ha ett fast grepp om elverkyget och placera din kropp och arm så att du kan hålla emot kast.** Använd alltid extra handtag, om sådant finns, för maximal kontroll över kast eller momentreaktioner vid start. Operatören kan kontrollera momentreaktioner eller kastkrafter om rätt försiktighetsåtgärder vidtas.
- **Ha aldrig handen nära roterande tillbehör.** Tillbehör kan orsaka kast mot handen.
- **Placera inte kroppen i linje med det roterande hjulet.** Kast tvingar verktyget i motsatt riktning mot hjulets rörelse vid klämpunkten.
- **Var extra försiktig vid arbete med hörn, vassa kanter osv.** Låt inte tillbehöret studsas eller fastna. Hörn, skarpa kanter eller studsande har en tendens att göra att roterande tillbehör fastnar och kan leda till att du tappar kontrollen eller till kast.
- **Anslut inte en sågkedja, en träsnidarklinga, ett diamantsegmenterat hjul med ett yttre avstånd större än 10 mm eller en tandad sågklinga.** Sådana klingor leder ofta till kast och förlorad kontroll.
- **Pressa inte hjulet eller använd för mycket kraft.** Försök inte att göra ett alltför djupt snitt. Överbelastning av hjulet ökar risken att det vrids eller kärvar i snittet och ökar även risken för kast eller att hjulet går sönder.
- **När hjulet kärvar eller vid avbrott av ett snitt av någon anledning ska du stänga av elverkyget och hålla det orörligt tills hjulet är helt stilla.** Försök aldrig att dra ut hjulet ur snittet när hjulet är i rörelse, eftersom kast kan uppstå. Undersök och vidta korrigerande åtgärder för att eliminera orsaken till att hjulet kärvar.
- **Börja inte kapa igen med hjulet i arbetsstycket.** Låt hjulet nå fullt varvtal och för försiktigt tillbaka det i

snittet. Hjulet kan kärva, klättra uppför eller kasta om elverkyget startas om i arbetsstycket.

- **Stötta upp paneler eller överdimensionerade arbetsstycken för att minimera risken för hjulklämning och kast.** Stora arbetsstycken har en tendens att hänga ner under sin egen vikt. Stöden måste placeras under arbetsstycket nära snittlinjen och nära kanten på arbetsstycket på båda sidor av hjulet.
- **Var extra försiktig vid håltagning i befintliga väggar eller okända ytor.** Det utskjutande hjulet kan kapa gas- eller vattenledningar, elkablar eller föremål som kan ge upphov till kast.

Allmänna säkerhetsanvisningar



WARNING: Läs varningsinstruktionerna nedan innan du använder produkten.

- En felaktigt eller slarvigt använd kapmaskin är ett farligt redskap som kan orsaka allvarlig skada eller dödsfall. Det är mycket viktigt att du läser och förstår innehållet i denna bruksanvisning. Vi rekommenderar även att alla användare får praktiska instruktioner innan de använder produkten.
- Gör inga modifieringar av den här produkten. Ändringar som inte godkänts av tillverkaren kan orsaka allvarliga skador eller dödsfall.
- Använd inte produkten om det är möjligt att andra personer har modifierat produkten.
- Använd alltid originaltillbehör och originaldelar. Tillbehör och reservdelar som inte godkänts av tillverkaren kan orsaka allvarliga skador eller dödsfall.
- Håll produkten ren. Se till att du kan läsa skyltar och dekaler tydligt.
- Låt aldrig barn eller andra personer som inte utbildats i handhavande av produkten använda eller underhålla den.
- Låt inte någon använda produkten om personen inte har läst och förstått innehållet i bruksanvisningen.
- Låt endast godkända personer använda produkten.
- Denna produkt alstrar ett elektromagnetiskt fält under drift. Detta fält kan under vissa omständigheter ge påverkan på aktiva eller passiva medicinska implantat. För att minska risken för allvarlig eller livshotande skada rekommenderar vi därför personer med medicinska implantat att rådgöra med läkare samt tillverkaren av det medicinska implantatet innan denna produkt används.
- Informationen i denna bruksanvisning kan aldrig ersätta professionell kompetens och erfarenhet. Om du befinner dig i en situation som gör dig osäker ska du rådfråga en expert. Vänd dig till en serviceverkstad. Undvik all användning du anser dig otillräckligt kvalificerad för.

Säkerhetsinstruktioner för drift



WARNING: Läs varningsinstruktionerna nedan innan du använder produkten.

- Innan du använder en kapmaskin måste du förstärda vad kast innebär och hur de kan undvikas. Se *Kastskydd på sida 16*.
- Utför säkerhetskontroller, underhåll och service enligt denna bruksanvisning. Vissa underhålls- och servicearbeten får endast utföras av en auktoriserad serviceverkstad. Se *Säkerhetsinstruktioner för underhåll på sida 11*.
- Använd inte produkten om den är trasig.
- Använd aldrig produkten om du är trött, sjuk eller om du är påverkad av alkohol, droger eller läkemedel. Dessa förhållanden kan påverka din syn, ditt omdöme eller din kroppskontroll.
- Starta inte produkten utan att remmen och remskyddet är monterade. Kopplingen kan lossna och orsaka skador.
- Gnistor från kapskivan kan orsaka brand i lättantändlig materia som bensin, gas, trä, kläder och torkt gräs.
- Kapa inte i asbestmaterial.

Personlig skyddsutrustning



WARNING: Läs varningsinstruktionerna nedan innan du använder produkten.

- Använd alltid godkänd personlig skyddsutrustning under användning. Personlig skyddsutrustning kan inte eliminera skaderisken, men den reducerar effekten av en skada vid ett eventuellt olyckstillbud. Be din serviceverkstad om hjälp vid val av utrustning.
- Använd en godkänd skyddshjälm.
- Använd godkända hörselskydd. Långvarig exponering för buller kan ge bestående hörselskador. Var uppmärksam på varningssignaler eller tillrop när hörselskydd används. Ta alltid av hörselskydden så snart motorn stannar.
- Använd godkänt ögonskydd för att minska risken för skada från kringflygande föremål. Används ansiktsskydd måste även godkända skyddsglasögon användas. Godkända skyddsglasögon måste uppfylla standarden ANSI Z87.1 i USA eller SS-EN 166 i EU-länder. Visir måste uppfylla standard SS-EN 1731.
- Använd kraftiga arbetshandskar.
- Använd godkänt andningskydd. Användning av produkter som skär, slipar, borrar, finslipar eller formar material kan generera damm och ångor som kan innehålla skadliga kemikalier. Ta reda på hur det material som du arbetar med är beskaffat och bär lämplig andningsmask.

- Använd åtsittande, kraftiga och bekväma kläder som ger total rörelsefrihet. Vid kapning uppstår gnistor som kan sätta kläder i brand. Husqvarna rekommenderar att du använder flammhämmande bomull eller kraftig denim. Använd inte kläder som är tillverkade av material som nylon, polyester eller rayon. Om sådana material antänds kan de smälta och fastna på huden. Använd inte shorts.
- Använd stövlar med stålhätta och halkfri sula.
- Ha alltid första hjälpen-utrustning i närheten.

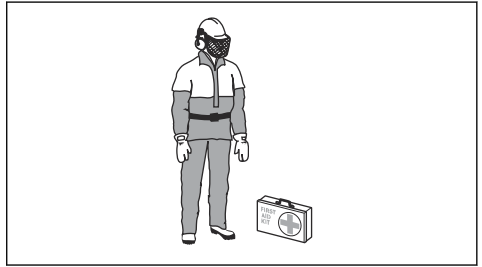

- Det kan komma gnistor från kapskivan. Ha alltid brandsläckningsutrustning tillgänglig.

Vibrationssäkerhet



WARNING: Läs varningsinstruktionerna nedan innan du använder produkten.

- När produkten används går vibrationer från produkten till användaren. Regelbunden och frekvent användning av produkten kan orsaka eller öka graden av skador på användaren. Skador kan uppstå i fingrar, händer, handleder, armar, axlar, nerver, blodtillförsel eller andra kroppsdelar. Skadorna kan vara funktionsnedsättande och/eller permanenta, och kan öka gradvis under veckor, månader eller år. Möjliga skador är skador på blodomloppet, nervsystemet, leder och andra kroppsstrukturer.
- Symptom kan uppstå när produkten används eller vid andra tidpunkter. Om du har symptom och fortsätter att använda produkten kan symptomen öka och bli permanenta. Om följande eller andra symptom inträffar bör du få medicinsk behandling:
 - Domningar, avsaknad av känsel, pirrande, stickningar, smärta, brännande, bultande, stelhet, klumpighet, kraftlöshet, förändringar i hudfärg eller hudtillstånd.
- Symptomen kan öka vid kalla temperaturer. Använd varma kläder och håll händerna varma och torra när du använder produkten i kalla miljöer.
- Utför underhåll och använd produkten enligt anvisningarna i bruksanvisningen så du håller en korrekt vibrationsnivå.
- Produkten har ett avvibreringssystem som minskar vibrationerna som går från handtagen till användaren. Låt produkten göra jobbet. Skjut inte på

produkten med kraft. Håll produkten lätt i handtagen men se till att du kan styra produkten och hantera den på ett säkert sätt. Skjut inte in handtagen i ändstoppen mer än nödvändigt.

- Håll endast händerna på handtaget eller handtagen. Håll alla andra kroppsdelar borta från produkten.
- Stanna produkten omedelbart om starka vibrationer plötsligt uppstår. Fortsätt inte använda den innan orsaken till de ökade vibrationerna är borta.
- Kapning av granit eller hård betong ger upphov till mer vibrationer i produkten än om du kapar i mjuk betong. Kaputrustning som är slö, defekt, av fel typ eller felaktigt filad ökar vibrationsnivån

Säkerhetsanordningar på produkten



VARNING: Läs varningsinstruktionerna nedan innan du använder produkten.

- Använd inte en produkt med defekta säkerhetsanordningar.
- Kontrollera säkerhetsanordningarna regelbundet. Om säkerhetsanordningarna är defekta ska du prata med en godkänd Husqvarna-serviceverkstad.
- Förändra aldrig säkerhetsanordningarna.
- Använd inte produkten om skyddsplåtar, skyddshuvar, säkerhetsströmbrytare eller andra skyddsanordningar är defekta eller inte är monterade.

Gasreglagespärren och PÅ/AV-ventil för vatten

Gasreglagespärren förhindrar oavsiktlig användning av strömmen och används för att justera PÅ/AV-ventilen för vatten.

Om du greppar handtaget och trycker in gasreglagespärren (A) frikopplas gasreglaget (B) och vattenventilen öppnas.

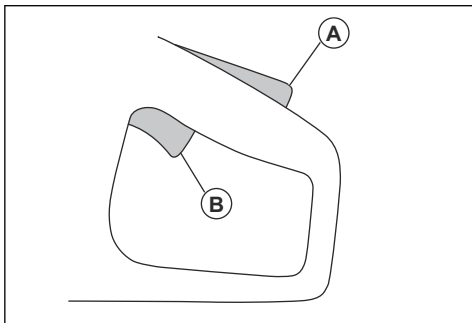

När greppet om handtaget släpps återgår både gasreglaget och gasreglagespärren till sina respektive ursprungslägen. Den här funktionen låser gasreglaget

och stoppar produkten. Vattenventilen återgår till stängt läge.

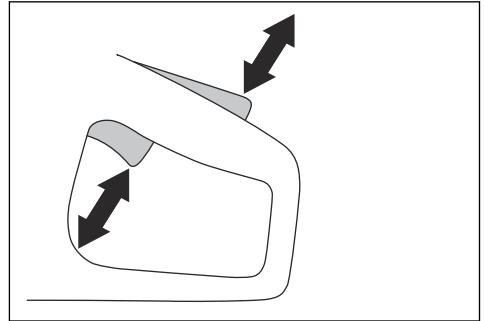

Kontrollera gasreglagespärren

1. Kontrollera att gasreglaget är låst i tomgångsläge när gasreglagespärren släpps.

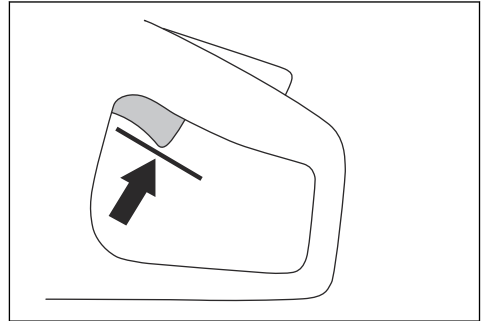

2. Tryck på gasreglagespärren och se till att den går tillbaka när du släpper den.

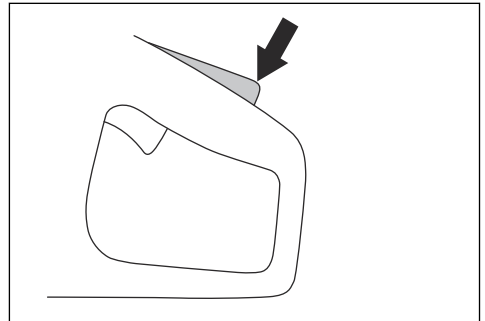

3. Kontrollera att gasreglaget och gasreglagespärren rör sig fritt och att returfjädrarna fungerar.

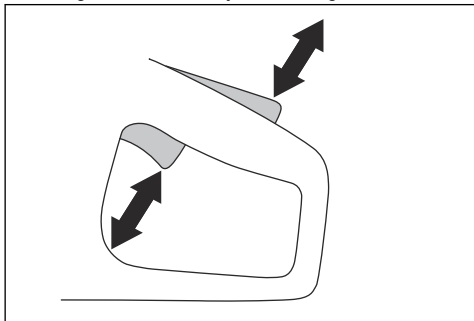

4. Starta produkten och ge full gas.

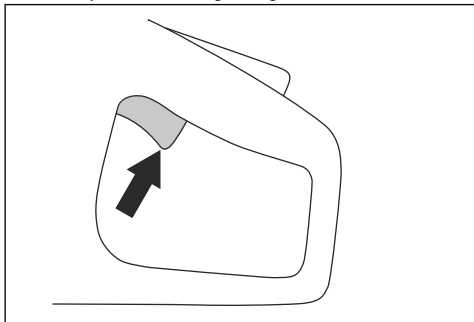

5. Släpp gasreglaget och se till att kapskivan stannar inom tio sekunder och förblir stilla.

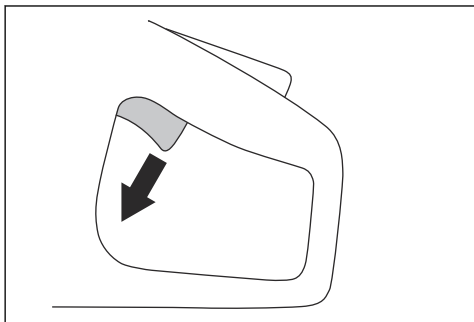

Klingskydd



WARNING: Se till att klingskyddet sitter fast ordentligt innan du startar produkten. Använd inte produkten om klingskyddet saknas, är defekt eller har sprickor.

Klingskyddet är monterat ovanför kapskivan. Klingskyddet förhindrar skada om delar från klingan eller det materialet som kapas slungas mot användaren.

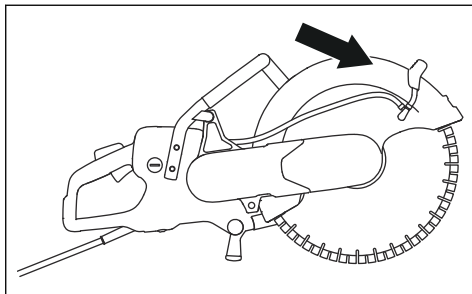

Undersöka klingan och klingskyddet



WARNING: En skadad kapskiva kan orsaka skada.

1. Se till att kapskivan är hel och korrekt monterad.
2. Se till att klingskyddet inte har några sprickor eller är skadat.
3. Byt ut klingskyddet om det är skadat.

Start- och överlastskydd

Produkten har ett elektroniskt start- och överlastskydd, Elgard™. Elektroniken stoppar strömmen omedelbart om klingan inte rör sig fritt.

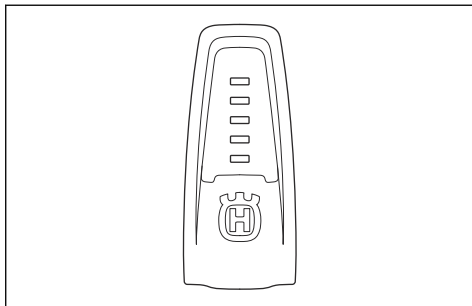

Information om kontrolllamporna finns i tabellen i *Kontrolllampor på produkten på sida 21.*

Avvibreringssystem

Din produkt är utrustad med ett avvibreringssystem som minimerar vibrationer och underlättar hanteringen. Produktens avvibreringssystem minskar överföringen av

vibrationer mellan motorenheten/skärutrustningen och produktens handtagsenhet.

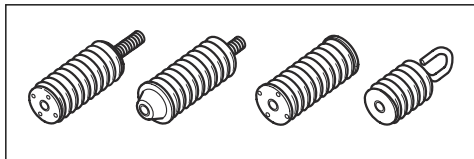

Kontrollera avvibreringssystemet



VARNING: Se till att motorn är avstängd och att nätkontakten är fränkopplad.

1. Se till att det inte finns några sprickor eller deformationer på avvibreringselementen. Byt ut avvibreringselementen om de är skadade.
2. Se till att avvibreringselementen sitter fast ordentligt på motorenheten och handtagsenheten.

Säkerhetsinstruktioner för underhåll



VARNING: Läs varningsinstruktionerna nedan innan du använder produkten.

- Se till att motorn är avstängd och att nätkontakten är fränkopplad.
- Använd personlig skyddsutrustning. Se *Personlig skyddsutrustning på sida 8*.
- Om underhåll inte utförs korrekt och regelbundet ökar risken för personskador och skador på produkten.
- Utför endast underhåll enligt anvisningarna i den här bruksanvisningen. Låt ett godkänt servicecenter utföra all annan service.
- Låt en godkänd Husqvarna-serviceverkstad utföra service på produkten regelbundet.
- Byt ut skadade, slitna och trasiga delar.
- Använd alltid originaltillbehör.

Montering

Kapskivor



VARNING: Använd alltid skyddshandskar när du monterar produkten.



VARNING: En kapskiva kan gå sönder och orsaka skador på användaren.



VARNING: Undersök om kapskivan har sprickor, är skev på grund av förlorade segment eller är i obalans före användning och omedelbart efter att du har slagit emot ett föremål. Använd inte en skadad kapskiva. När du har kontrollerat och installerat kapskivan ska både du själv och människor omkring hålla sig borta från den roterande kapskivans plan och du ska köra elverktyget med maximalt tomgångsvarvtal i en minut.



VARNING: Kapskivans tillverkare utfärdar varningar och rekommendationer för hur man använder och underhåller kapskivan på rätt sätt. Dessa varningar följer med kapskivan. Läs och följ anvisningarna som medföljer kapskivan.

Diamantklingor



VARNING: Diamantklingor i arbete blir väldigt varma. En diamantklinga som är för varm ger dåliga prestanda och skador på klingan samt utgör en säkerhetsrisk.



VARNING: Använd inte diamantklingor för att kapa plastmaterial. Den varma diamantklingan kan smälta plasten, vilket kan orsaka kast.

- Diamantklingor har en stål kärna med segment som är gjorda av industridiamanter.
- Diamantklingor används till murverk, armerad betong och sten.
- Se till att diamantklingan roterar i den riktning som pilarna på diamantklingan visar.

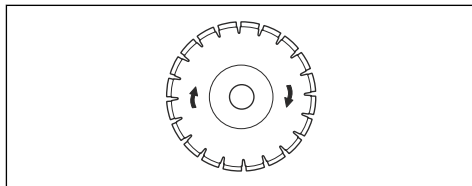

- Använd alltid en vass diamantklinga.
- Diamantklingor kan bli slöa om du använder ett felaktigt matningstryck eller när du kapar material som hård armerad betong. Om du använder en slö diamantklinga blir den för varm, vilket kan leda till att diamantsegmenten lossnar.

Kapskivor för handhållna kapmaskiner med högt varvtal



VARNING: Använd endast diamentklingor. Använd inte klingor med tandning, som cirkulära träkapskivor eller klingor med hårdmetallskär. Risken för kast ökar och hårdmetallskär kan lossna och slungas iväg med hög hastighet. Detta kan orsaka skada eller dödsfall.



VARNING: Felaktig användning kan få klingan att bli för varm. En klinga som är för varm kan orsaka felfunktion, vilket kan orsaka skador.



VARNING: Använd inte kapskivor som har lägre maximalt varvtal än kapmaskinen. Använd endast kapskivor som överensstämmer med nationella eller regionala normer.

Notera: Kapa endast material som är godkänt enligt instruktionen som medföljer klingan.

Klingan ska vara märkt med samma som eller högre varvtal än kapmaskinens typskylt anger.

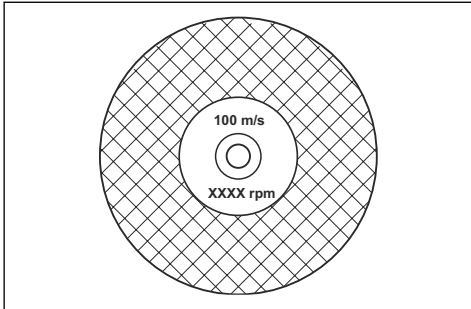

Vibrationer från kapskivan



OBSERVERA: Om du använder produkten med för mycket kraft kan kapskivan bli för varm, böjas och orsaka vibrationer. Använd produkten med mindre kraft. Om vibrationerna kvarstår ska du byta ut kapskivan.

Slipa kapskivan

Notera: Använd en vass kapskiva för bästa resultat.

- Du slipar kapskivan genom att kapa i ett mjukt material som sandsten eller tegel.

Diamantklingor för våtkapning



OBSERVERA: Använd alltid ett klingflämsmått som anges för det aktuella klingmättet. Använd inte klingflänsar som är skadade.

Under drift gör friktionen att diamentklingan blir mycket varm. Om diamentklingan blir för varm gör det att klingans spänning minskar eller att kärnan spricker.

Låt diamentklingan svalna innan du vidrör den.

- Diamantklingor för våtkapning måste användas med vatten för att diamentklingans kärna och segment ska kylas under kapningen. Diamantklingor för våtkapning kan inte användas torra.
- Om du använder diamentklingor för våtkapning utan vatten kan diamentklingan bli för varm. Detta ger dåliga prestanda, skador på klingan och utgör en säkerhetsrisk.

Diamantklingor för torrkapning

- Diamantklingor för torrkapning behöver tillräckligt luftflöde runt kapskivan för att sänka temperaturen. Därför rekommenderas diamentklingor för torrkapning endast vid intermittent drift. Låt diamentklingan rotera fritt, bort från det som kapas, efter några sekunders drift. På så sätt kan luftflödet runt klingan sänka diamentklingans temperatur.

Diamantklinga – krav



VARNING: Se till att diamentsegmentet (T1) är bredare än klingan (T2). Detta för att undvika klämning i kapsnittet och kast.

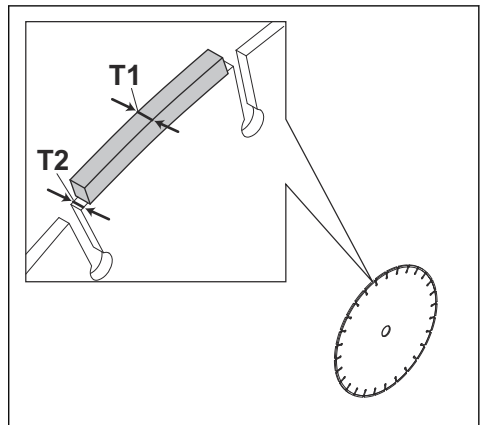

OBSERVERA: Använd inte diamentklingor med positiv spånvinkel.

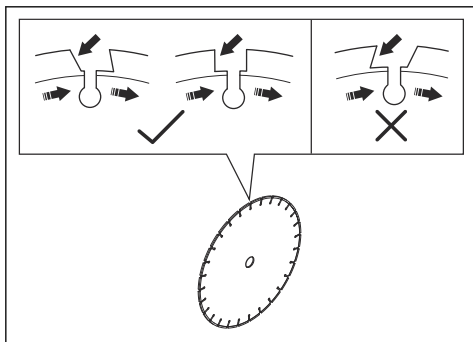

OBSERVERA: Använd inte diamantklingor med ett mellanrum som överstiger 10 mm (A) mellan segmenten.

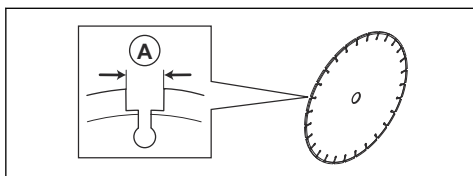

OBSERVERA: Använd inte diamantklingor med en tjocklek som överstiger den högsta rekommenderade tjockleken, se *Rekommenderade dimensioner för kapskiva på sida 26*.



OBSERVERA: Vissa kapsituationer och slitna klingor kan orsaka ökat slitage på sidan av segmenten. Byt ut klingan innan den slits ut.

Tandade klingor



VARNING: Använd aldrig tandade klingor, som klingor för träkapning, cirkulära klingor med tänder, klingor med karbidspetsar osv. Risken för kast ökar betydligt och spetsar kan lossna och slungas iväg i hög hastighet. Ovarsamhet kan resultera i allvarlig personskada eller till och med dödsfall.



VARNING: Myndighetsbestämmelser kräver ett annat typ av skydd för klingor med karbidspetsar – ett 360 graders-skydd, som saknas på kapmaskiner. För kapmaskiner (som denna såg) används diamantklingor. Dessa har ett annat skyddssystem som inte skyddar mot de faror som kapskivor för träkapning medför.

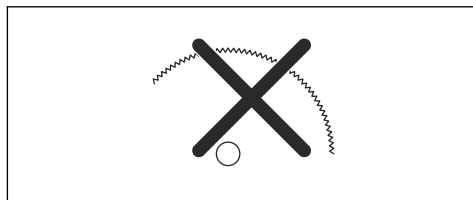

Det är ett brott mot arbetsplatsens säkerhetsföreskrifter att använda kapmaskinen tillsammans med en klinga med karbidspetsar.

Med tanke på de krävande och farliga omständigheter som brandsläckning och räddningsarbete som utförs av offentlig räddningstjänst (brandkärer) innebär, är Husqvarna medvetna om att denna kapmaskin kan komma att användas tillsammans med klingor med karbidspetsar i vissa nödsituationer, eftersom klingor med karbidspetsar kan säga igenom många olika slags hinder och material under samma tillfälle, utan att man behöver slösa tid på att byta blad eller maskin. När du använder denna kapmaskin ska du alltid vara medveten om att klingor med karbidspetsar medför en högre risk för kast än diamantklingor om de inte hanteras på rätt sätt. Klingor med karbidspetsar kan även orsaka att delar av materialet slungas bort från klingan.

Därför ska en kapmaskin med en klinga med karbidspetsar aldrig användas av någon annan än välutbildad räddningspersonal som är medveten om de risker som användningen förknippas med, och då endast vid sådana tvingande omständigheter när andra verktyg bedöms ineffektiva för brand- eller räddningsarbete. En kapmaskin utrustad med en klinga med karbidspetsar får aldrig användas för att kapa trä när det inte är en nödsituation.

Kontroll av spindelaxeln och flänsbrickorna



OBSERVERA: Använd endast Husqvarna-flänsbrickor med en diameter på minst 105 mm.



VARNING: Använd inte defekta, slitna eller smutsiga flänsbrickor. Använd endast flänsbrickor av samma dimension. Felaktiga flänsbrickor kan leda till att kapskivan skadas eller lossnar.

Undersök flänsbrickorna och spindelaxeln när du byter ut kapskivan.

1. Se till att spindelaxelns gängor är oskadade. Byt ut skadade delar.

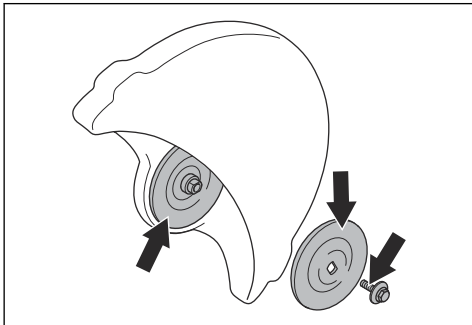

2. Se till att kontaktområdena på kapskivan och flänsbrickorna inte är skadade. Byt ut skadade delar.
3. Se till att flänsbrickorna är rena och av rätt dimension.
4. Se till att flänsbrickorna rör sig fritt på spindelaxeln.

Kontrollera spindelbussningen

Spindelbussningarna används för att fästa produkten i kapskivans centrumhål. Produkten levereras med en av dessa två typer av spindelbussningar:

- En spindelbussning som kan vändas och tillämpas för centrumhål på 20 mm eller 25,4 mm.
- En 25,4 mm spindelbussning.
- Klingskyddet har en dekal som visar monterad spindelbussning och specifikation för tillämpliga kapskivor.

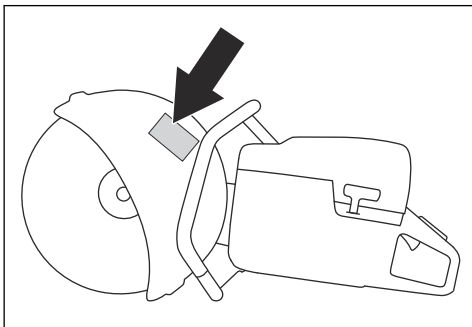

- Kontrollera att kapskivans centrumhålmått överensstämmer med den monterade spindelbussningen. Centrumhålmåttet är tryckt på kapskivan.
- Använd endast Husqvarna-spindelbussningar.

Kontroll av kapskivans rotationsriktning

1. Hitta pilarna på kaparmen som visar spindelaxelns rotationsriktning.

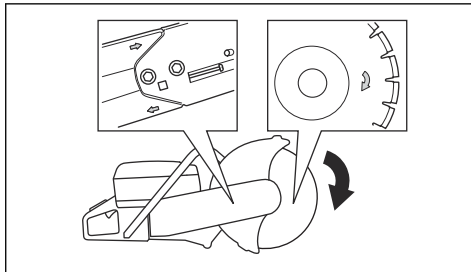

2. Hitta pilen på kapskivan som visar kapskivans rotationsriktning.
3. Se till att kapskivans och spindelaxelns riktningssylar har samma riktning.

Montera kapskivan



WARNING: Se till att motorn är avstängd och att nätkontakten är fränkopplad.



WARNING: Använd alltid skyddshandskar när du monterar produkten.

1. Kontrollera flänsbrickorna och spindelaxeln. Se *Kontroll av spindelaxeln och flänsbrickorna på sida 13*.
2. Placera kapskivan på spindelbussningen (A) mellan den inre flänsbrickan (B) och flänsbrickan (C). Vrid flänsbrickan tills den sitter fast på axeln.

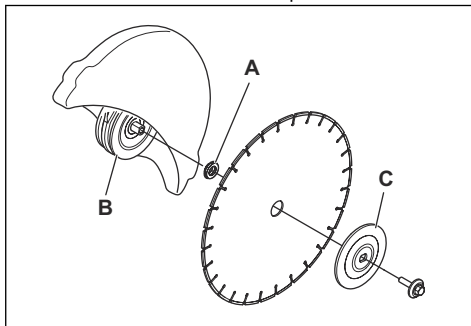

3. Placera ett verktyg i hålet i kaphuvudet och vrid kapskivan tills axeln är låst.

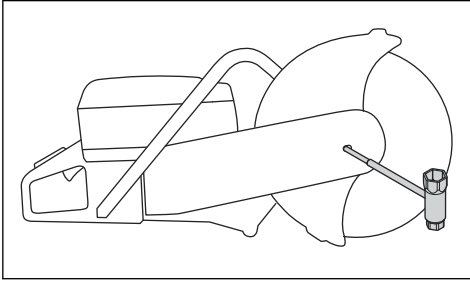

4. Dra åt kapskivsbulten med 30 Nm.

Vända kaphuvudet



VARNING: Kapa endast med vänt kaphuvud om det inte går att utföra på annat sätt.

Produkten har ett vändbart kaphuvud som gör att du kan kapa tätt intill en vägg eller på marknivå. Kapa endast med vänt kaphuvud om det inte går att utföra på annat sätt. Om ett kast inträffar är det svårare att styra produkten med vänt kaphuvud. Avståndet mellan kapskivan och produktens mitt är längre, vilket innebär att handtaget och kapskivan inte är i linje. Detta har en negativ inverkan på produktens balans och gör det är svårare att hålla i produkten om kapskivan kläms fast eller stannar i kastrisksektorn. Se *Kastrisksektor på sida 16*.



VARNING: Se till att motorn är avstängd och att nätkontakten är fränkopplad.



VARNING: Använd alltid skyddshandskar när du monterar produkten.

1. Ta bort kapskivan, se *Montera kapskivan på sida 14*.
2. Lossa de två bultarna och justerskruven för att släppa remspänningen.

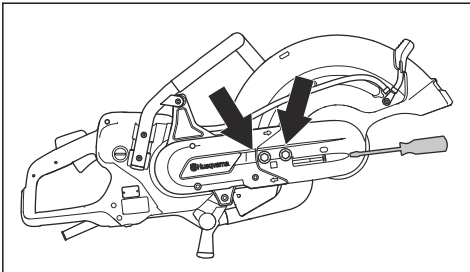

3. Ta bort bultarna och lossa remkåpan.

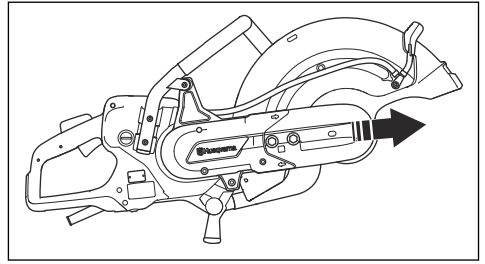

4. Koppla bort vattenslangens nippel, vattenslangen och handtaget från klingskyddet. Ta bort stoppet.
5. Ta bort remmen från linhjulet.

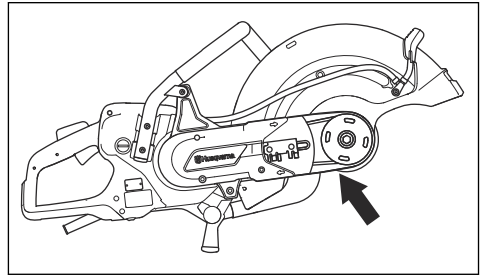

6. Vrid lagringshuset i motsatt riktning och montera stoppet.

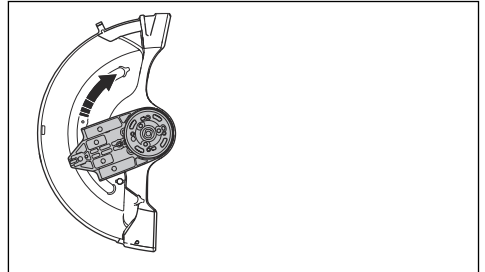

7. Fäst kaphuvudet på andra sidan om kaparmen.

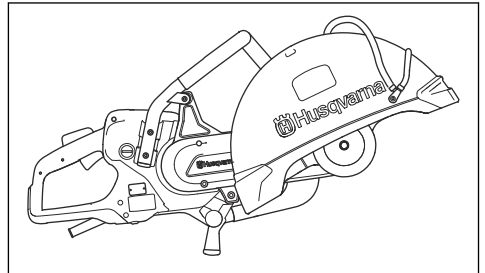

8. Dra åt drivremmen. Se *Justera drivremmens spänning på sida 23*.
9. Anslut vattenslangens nippel och vattenslangen på ovansidan av klingskyddet.

Introduktion



WARNING: Läs och förstå säkerhetskapitlet innan du använder produkten.

Kastskydd



WARNING: Kast är plötsliga och kan vara mycket våldsamma. Kapmaskinen kan kastas uppåt och bakåt mot användaren i en roterande rörelse och orsaka allvarlig och livshotande skada. Det är viktigt att förstå vad som orsakar kast och hur de undviks innan användning av produkten.

Kast är en plötslig uppåtgående rörelse som kan uppstå om klingan kläms fast eller stannar i kastrisksektorn. De flesta kast är små och medför små risker. Men ett kast kan även vara mycket våldsamt och kasta kapmaskinen uppåt och tillbaka mot användaren i en roterande rörelse som kan orsaka allvarlig och till och med livshotande skada.

Reaktiv kraft

En reaktiv kraft är alltid närvarande vid sågning. Kraften drar produkten i motsatt riktning från klingans rotation. För det mesta är denna kraft obetydlig. Om klingan kläms fast eller stannar är den reaktiva kraften stark och du kanske inte kan kontrollera kapmaskinen.

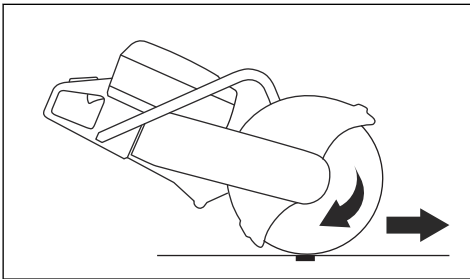

Förflytta aldrig produkten när skärutrustningen roterar. Gyroskopiska krafter kan förhindra den avsedda rörelsen

Kastrisksektor

Använd aldrig klingans kastrisksektor till kapning. Om klingan kläms fast eller stannar i kastrisksektorn kommer den reaktiva kraften att trycka kapmaskinen uppåt och

bakåt mot användaren i en roterande rörelse och orsaka allvarlig eller livshotande skada.

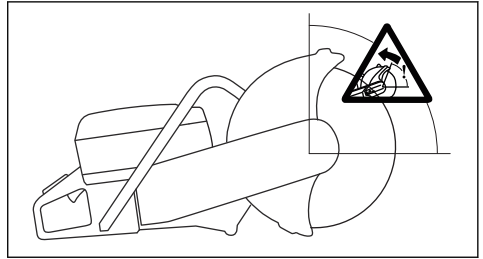

Roterande kast

Ett roterande kast inträffar när kapskivan inte rör sig fritt i kastrisksektorn.

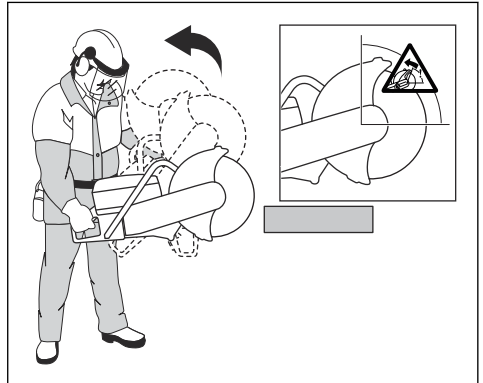

Klättrande kast

Om kastrisksektorn används för kapning gör den reaktiva kraften att klingan klättrar upp i snittet. Använd

inte kastrisksektor. Använd klingans nedre kvadrant för att undvika klättrande kast.

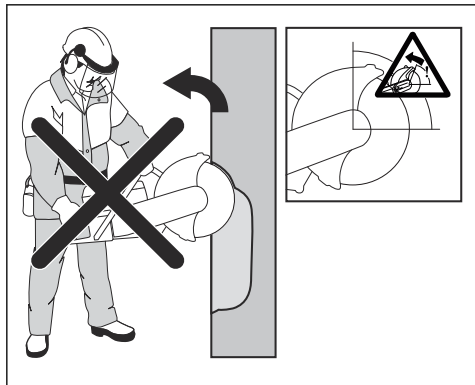

Klämkast

Klämning sker när snittet går ihop och klämmer fast klingan. Om klingan kläms fast eller stannar är den reaktiva kraften stark och du kanske inte kan kontrollera kapmaskinen.

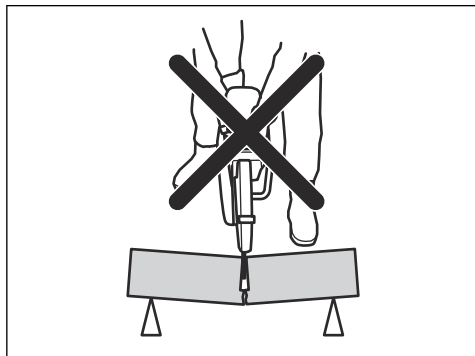

Om klingan kläms fast eller stannar i kastrisksektor kommer den reaktiva kraften att trycka kapmaskinen uppåt och bakåt mot användaren i en roterande rörelse och orsaka allvarig eller livshotande skada. Var uppmärksam på potentiell förflyttning av arbetsstycket. Om arbetsstycket inte har ordentligt stöd och rör sig när du kapar kan det klämma fast klingan och orsaka kast.

Kapa i rör



VARNING: Om klingan kläms fast i kastrisksektor leder det till ett allvarligt kast.

lakta särskild försiktighet vid kapning i rör. Om röret inte har ordentligt stöd och snittet inte hålls öppet under hela kapningen kan klingan klämmas fast. Var särskilt uppmärksam vid kapning av rör med klockformad ände

eller rör i ett dike som, om det inte har ordentligt stöd, kan hänga ned och klämma fast klingan.

Om röret hänger ned och stänger snittet kommer klingan i kläm i kastrisksektor, vilket kan orsaka ett allvarligt kast. Om röret har ordentligt stöd kommer änden av röret att flyttas nedåt och snittet öppnas, och ingen klämning kommer att inträffa.

1. Säkra röret så att det inte rör sig eller rullar vid kapning.

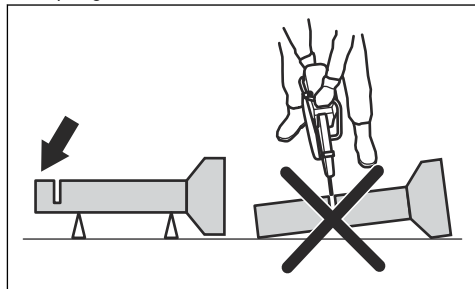

2. Kapa sektion "I" av röret.

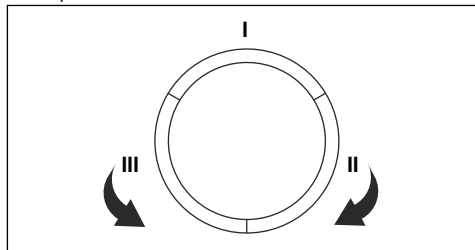

3. Se till att snittet öppnas för att undvika klämning.

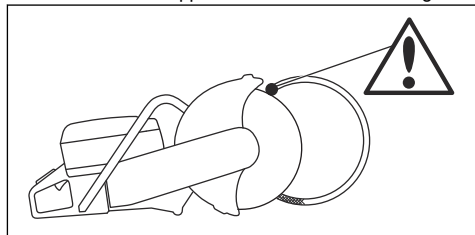

4. Gå vidare till sida II och kapa från sektion I till botten av röret.
5. Gå vidare till sektion "III" och kapa den återstående delen av röret och avsluta på botten.

Förhindra ett kast



VARNING: Undvik situationer med kastrisk. Var försiktig när du använder kapmaskinen och se till att skivan aldrig kläms i kastrisksektor.

Grundläggande arbetsteknik



WARNING: Var försiktig om du sätter klingan i ett befintligt snitt.



WARNING: Se till att arbetsstycket inte kan röra sig under kapning.



WARNING: Endast du själv och en korrekt arbetsteknik kan eliminera kast och dess faror.

- Ha alltid stöd för arbetsstycket så att snittet kan hållas öppet vid genomskäring. När snittet är öppet blir det inget kast. Om snittet stängs och klämmer fast skivan finns det alltid en kastrisk.

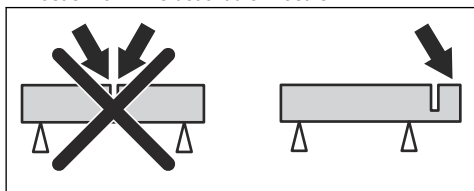

Att göra innan du startar produkten

- Läs igenom bruksanvisningen noggrant och se till att du förstår instruktionerna.
- Utför daglig skötsel. Se *Underhållsschema på sida 22*.
- Se till att kraftaggregatet är anslutet till ett jordat eluttag.
- Se till att nätspänningen stämmer överens med specifikationen på produktens typskylt.
- Se till att endast godkända personer befinner sig inom arbetsområdet.
- Se till att du står säkert och stadigt under användning.
- Använd alltid ett kraftaggregat med jordfelsbrytare. Se bruksanvisningen för kraftaggregatet.
- Se till att vattenanslutningen är kopplad till någon form av vattentillförsel. Se *Så här ansluter du vattenförsörjningen på sida 20*.

Minska mängden damm under drift

Produkten har en våtkapningskit för att minska mängden skadligt damm i luften under drift. Våtkapningskitet har låg vattenförbrukning.

- Använd våtkapande klingor med vattenkylning om du kan. Se *Diamantklingor för våtkapning på sida 12*.
- Justera vattenflödet med ventilen. Rätt flöde är olika för olika typer av uppgifter.
- Se till att vattentrycket är korrekt. Se *Tekniska data på sida 25*. Om vattenslangen lossnar vid försörjningskällan kan vattentrycket vara för högt.



WARNING: Dra inte produkten åt ena sidan. Detta kan förhindra kapskivans fria rörlighet. En kapskiva kan gå sönder och orsaka skador på användaren eller andra närvarande.



WARNING: Slipa inte med sidan av kapskivan. En kapskiva kan gå sönder och orsaka skador på användaren eller andra närvarande. Använd endast skivans skärande del.



WARNING: Se till att kapskivan är hel och korrekt monterad.



WARNING: Innan du kappar i ett snitt som gjorts med en annan klinga kontrollerar du att snittet inte är tunnare än din klinga eftersom det kan resultera i kast och kärvning i snittet.



WARNING: Kapning i metall genererar gnistor som kan orsaka brand. Använd inte produkten i närheten av brandfarliga material eller gaser.

- Produkten är utformad för kapning med diamantklingor avsedda för handhållna produkter med högt varvtal. Produkten får inte användas med någon annan typ av klinga eller till någon annan typ av kapning.
- Kontrollera att rätt kapskiva används till det material som ska kapas. Se *Kapskivor på sida 11* för instruktioner.
- Kapa inte i asbestmaterial.
- Håll dig på säkert avstånd från kapskivan när motorn är igång. Försök inte stoppa en roterande klinga med en del av kroppen. Att röra vid en roterande klinga kan leda till allvarliga skador eller dödsfall, även när motorn är avstängd.
- Se till att endast godkända personer befinner sig inom arbetsområdet.
- Kapskivan fortsätter att rotera en stund efter att du har släppt gasreglaget. Se till att kapskivan har stannat innan du flyttar eller ställer ned produkten. Om du måste stanna kapskivan snabbt låter du den vila lätt mot en hård yta.
- Flytta inte produkten när motorn är igång.
- Håll produkten med båda händerna. Håll i produkten ordentligt med tummarna och fingrarna helt runt plasthandtagen med isolering. Håll den högra handen på det bakre handtaget och den vänstra handen på det främre handtaget. Alla användare

måste använda det här greppet. Använd inte kapmaskinen med bara en hand.

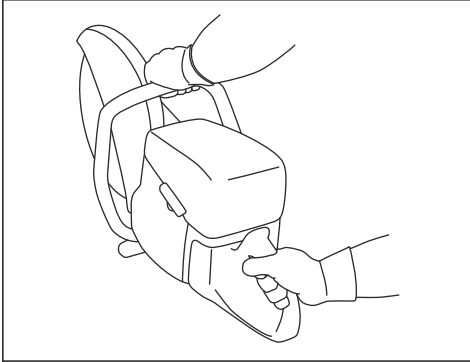

- Se till att du har en säker arbetsställning och att kapskivan kan röra sig fritt.
- Stå parallellt med kapskivan. Stå inte direkt bakom. Om ett kast inträffar rör sig klingan i kapmaskinens plan.

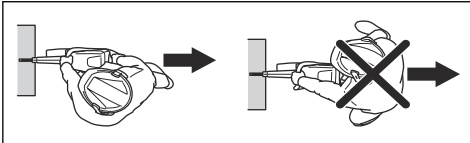

- Lämna inte produkten med motorn igång. Innan du går ifrån produkten ska du stänga av motorn och se till att det inte finns någon risk för oavsiktlig start.
- Använd justeringshandtaget på klingskyddet för att justera bakstycket i linje med arbetsstycket. Sprut och gnistor från det kapade materialet samlas då upp av skyddet och leds bort från användaren. Skydden för kaptröstningen ska alltid vara på när produkten är igång.

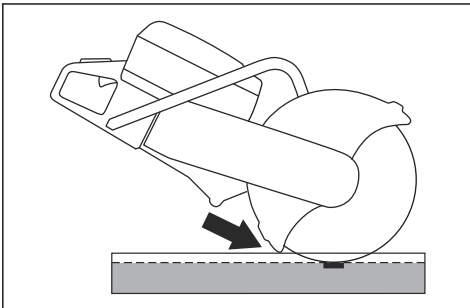

- Använd inte klingans kastrisksektor till kapning. Se *Kastrisksektor på sida 16* för instruktioner.
- Använd inte produkten förrän arbetsområdet är fritt och du står stadigt.
- Klipp inte över axelhöjd.

- Kapa inte från en steg. Använd en plattform eller byggnadsställning om snittet är högre än axelhöjd. Sträck dig inte för långt.

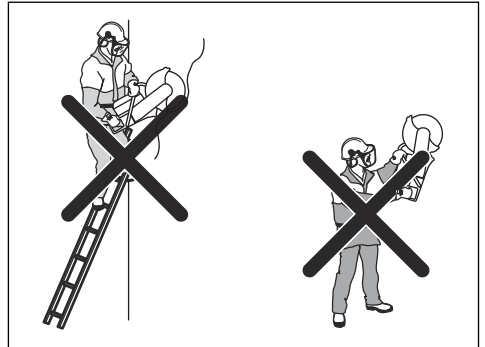

- Håll dig på bekvämt avstånd från arbetsstycket.
- Se till att kapskivan kan röra sig fritt när motorn startas.
- Anbringa kapskivan försiktigt med hög rotationshastighet (full gas). Håll fullt varvtal tills kapningen är genomförd.
- Låt produkten göra jobbet. Tryck inte ned kapskivan.
- Mata ner produkten i linje med kapskivan. Sidotryck kan skada kapskivan och är mycket farligt.

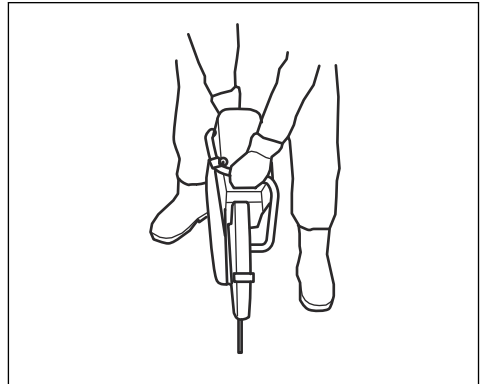

- För skivan långsamt framåt och bakåt för att få en liten kontaktyta mellan skivan och materialet som ska kapas. På så vis hålls klingans temperatur nere och effektiv kapning erhålls.

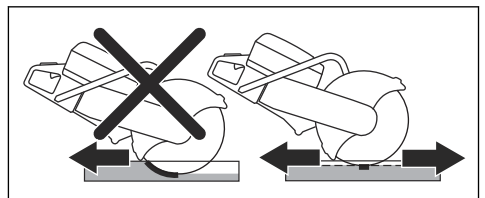

Kontrollera jordfelsbrytaren

1. Starta produkten, se *Starta produkten på sida 21*.
2. Titta in i inspektionshålen och tryck på jordfelsbrytarens testknapp.

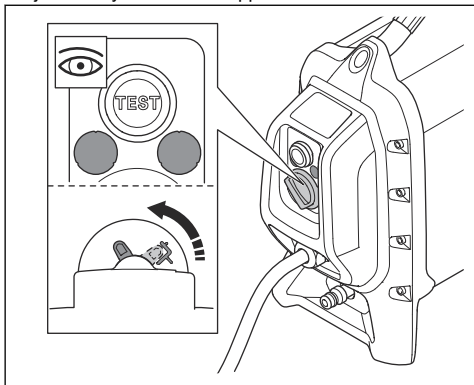

3. Se till att jordfelsbrytaren rör sig och att den kopplar bort produkten från strömförsörjningen.
4. Vrid återställningsvredet för jordfelsbrytare för att återställa jordfelsbrytaren.

Så här ansluter du vattenförsörjningen



OBSERVERA: Använd alltid vatten med produkten. Produktens temperatur sänks av vatten även vid torrkapning.



OBSERVERA: Använd rätt vattentryck för att hålla diamantklingans kärna och segment svala när du kapar. Diamantklingor för våtkapning får inte användas torra.

1. Anslut vattenslangen till vattenförsörjningen. I *Tekniska data på sida 25* finns information om lägsta tillåtna vattenflöde.

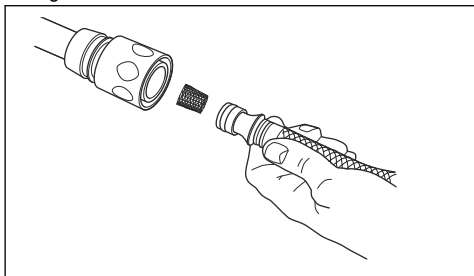

2. Tryck på gasreglagespärren för att öppna vattenventilen.

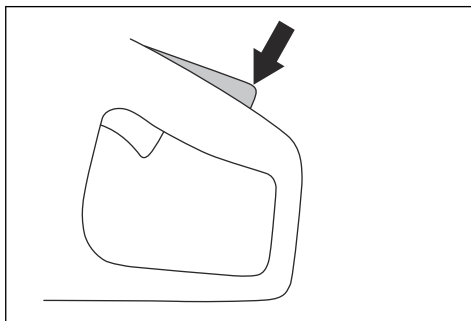

3. Justera vattenflödet med tummen under användning.

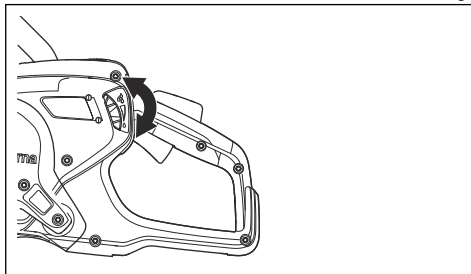

Torrkapa



OBSERVERA: Diamantklingor för torrkapning rekommenderas endast för sporadisk användning.



OBSERVERA: Använd alltid tillräckligt luftflöde runt kapskivan för att sänka temperaturen.

1. Vrid knappen 180° för att ändra vattnets riktning.

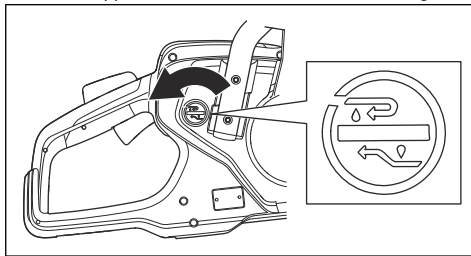

2. Tryck på vredet för att stoppa vattenflödet.

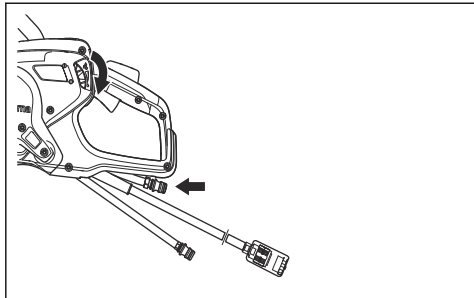

Vattnet går genom returslangen.

Starta produkten

1. Håll det bakre handtaget med höger hand.

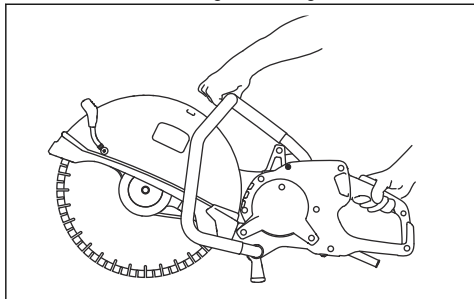

2. Tryck på gasreglagespärren och håll in gasreglaget.
3. Låt produkten arbeta utan belastning i 30 sekunder.

Stoppa produkten



VARNING: Kapskivan fortsätter att rotera en stund efter att motorn har stannat. Se till att kapskivan får rotera fritt tills den stannat helt. Om du måste stanna kapskivan snabbt låter du den vila lätt mot en hård yta. Risk för allvarlig skada.

Det finns två sätt att stoppa motorn.

- Släpp gasreglaget för att stoppa motorn.

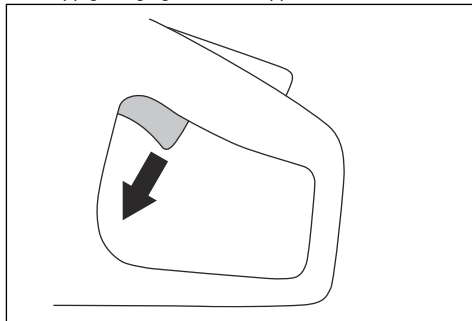

- Tryck på maskinstoppknappen på kraftaggregatet. Se bruksanvisningen för kraftaggregatet.

Kontrolllampor på produkten

Indikering	Orsak	Steg
En grön lampa blinkar.	Produkten är ansluten till ett kraftaggregat och kan användas. Uteffekten är under 70 % av den maximala tillgängliga uteffekten vid drift.	Ej tillämpligt
Två gröna lampor blinkar.	Uteffekten är 70–90 % av den maximala tillgängliga uteffekten vid drift.	Ej tillämpligt
Tre gröna lampor blinkar.	Kaphastigheten är som bäst. Uteffekten är 90 % av den maximala tillgängliga uteffekten vid drift.	Ej tillämpligt
Tre gröna lampor och en gul lampa blinkar.	Uteffekten minskar.	Minska belastningen.
Tre gröna lampor, en gul lampa och en röd lampa blinkar.	Produkten är för varm.	Minska belastningen eller öka vattenflödet eller luftflödet för att sänka temperaturen.

Indikering	Orsak	Steg
Alla kontrollampor blinkar.	Produkten är för varm.	Minska belastningen eller öka vattenflödet eller luftflödet för att sänka temperaturen.
	Effekten minskar.	Öka vattenflödet eller luftflödet för att sänka temperaturen.
	Systemet stängs av automatiskt.	Placera kraftaggregatet på en plats med lägre temperatur. Byt ut luftfiltret.

Underhåll

Introduktion



WARNING: Läs och förstå säkerhetskapitlet innan du utför underhåll på produkten.

För allt service- och reparationsarbete på produkten krävs särskild utbildning. Vi garanterar att professionell

service och reparation är tillgänglig. Om din återförsäljare inte är en serviceverkstad kan du tala med dem för information om närmaste serviceverkstad.

För reservdelar vänder du dig till din återförsäljare av Husqvarna eller din serviceverkstad.

Underhållsschema

Underhåll	Dagligen	Varje vecka eller var 40:e timme	Varje månad
Rengör produktens yttre delar.	X		
Utför en allmän inspektion.	X		
Kontrollera att gasreglaget och gasreglagespärren fungerar korrekt säkerhetsmässigt.*	X		
Kontrollera kapskivan. Titta efter sprickor och se till att kapskivan inte är ovanligt sliten. Byt ut om det behövs.**	X		
Kontrollera drivhjulet.			X
Kontrollera drivremmen.		X	
Kontrollera vattensystemet.	X		
Kontrollera avvibreringssystemet.*		X	
Kontrollera klingskyddet.	X		
* Se <i>Säkerhetsanordningar på produkten på sida 9.</i>			
** Se <i>Montera kapskivan på sida 14.</i>			

Rengöra utvändigt



OBSERVERA: Använd inte högtryckstvätt för att rengöra produkten.

- Spola produkten utvändigt med rent vatten efter varje arbetsdags slut. Använd en borste vid behov.

Allmän inspektion

- Se till att skruvar och muttrar på produkten är åtdragna.
- Se till att produktens kablar inte är i ett läge där de kan skadas.
- Inspektera om det finns några skador på de elektriska delarna. Använd inte en produkt som har skadade elektriska delar.

Justera drivremmens spänning

Drivremmens spänning är korrekt när justermuttern är mitt emot markeringen på drivremskåpan.

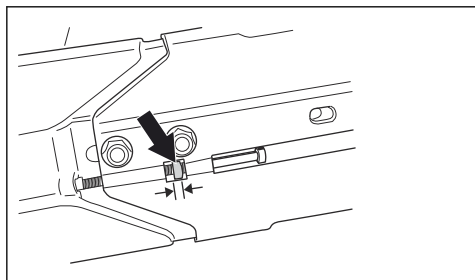

Dra åt en ny drivrem efter en timmes användning.

1. Lossa de två bultarna som håller fast kaphuvudet mot kaparmen.

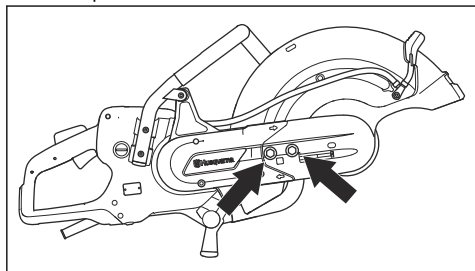

2. Vrid justerskruvarna tills justermuttern är mitt emot markeringen på drivremskåpan.

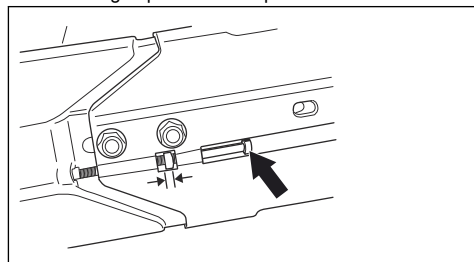

3. Använd en kombinyckel och dra åt de två bultarna som håller fast kaphuvudet mot kaparmen.

Byta ut drivremmen

1. Vrid kapskivans bult moturs med en skiftnyckel för att ta bort kapskivan.

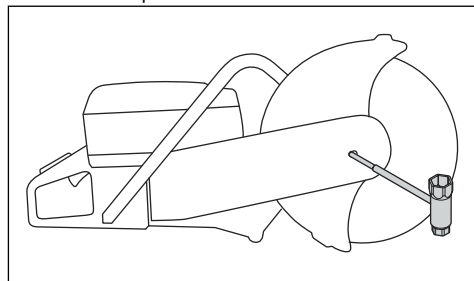

2. Lossa de två bultarna och sedan justerskruven för att släppa remspänningen.

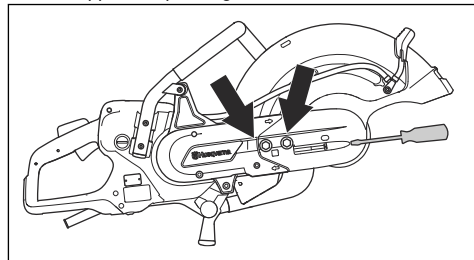

3. Ta bort de två bultarna och remkåpan.

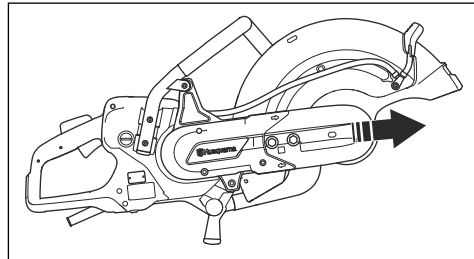

4. Ta bort remmen från linhjulet.

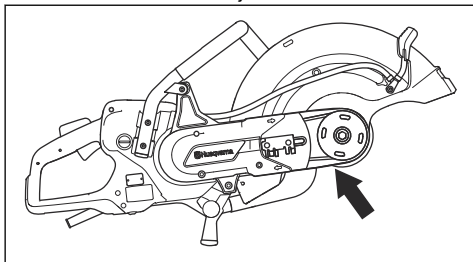

Notera: Kaphuvudet kan tas bort från produkten.

5. Lossa de två skruvarna som håller remkåpan på plats.

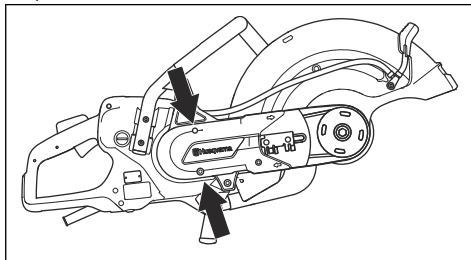

6. Ta bort den bakre remkåpan.
7. Byt drivremmen.
8. Montera i omvänd ordningsföljd. Se *Montera kapskivan på sida 14* för att montera kapskivan.

Transport, förvaring och kassering

Transport och förvaring

- Säkra produkten ordentligt under transport för att förhindra skador och olyckor.
- Ta bort kapskivan innan transport eller förvaring av produkten.
- Förvara produkten i ett låst utrymme för att förhindra åtkomst för barn eller personer som inte är behöriga.
- Förvara kapskivorna torrt och frostfritt.
- Undersök om nya och använda kapskivor har transport- eller förvaringsskador före montering.

Kassering

Symbolen på produkten eller dess förpackning indikerar att denna produkt inte får hanteras som hushållsavfall. Istället ska den överlämnas till lämplig återvinningsstation för återvinning av elektrisk och elektronisk utrustning.

Genom att se till att denna produkt omhändertas korrekt, kan du hjälpa till att motverka potentiella negativa konsekvenser på miljö och människor, vilka annars kan orsakas genom oriktig avfallshantering av denna produkt. För mer detaljerad information om återvinning av denna produkt, kontakta din kommun, din hushållsavfallsservice eller affären där du köpte produkten.

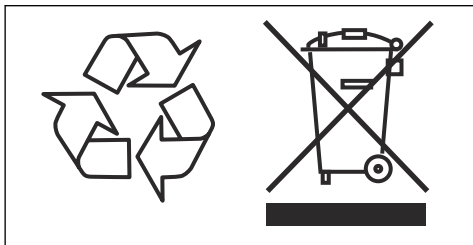

Tekniska data

Tekniska data

Motor	
Elmotor	HF högfrekvens
Trefasdrift, motoreffekt – max kW	5,5
Enfasdrift, motoreffekt – max kW	3
Enfas, V	120–240
Vikt	
Kapmaskin utan kapskiva och kabelpaket, lb/kg	21,6/9,8
Spindel, utgående axel	
Max. spindelhastighet, varv/min	4 300
Max. periferihastighet, fot/min eller m/s	18 000 eller 90
Vattenkyllning	
Vattenkyllning av klinga	Ja
Rekommenderat vattenttryck, PSI/bar	7–116 / 0,5–8
Min. rekommenderat vattenflöde, l/min	0,5 vid vattentemperatur 15 °C
Anslutningsnippel	Typ Gardena
Emission av buller¹	
Ljudeffektnivå, uppmätt dB(A)	104
Ljudnivåer²	
Ljudtrycksnivå vid användarens öra, dB(A)	93
Ekvivalent vibrationsnivå, a_{hveq}³	
Främre handtag, m/s ²	1,8
Bakre handtag, m/s ²	1,6
1. Bullernivå gentemot omgivningen uppmätt som ljudeffekt (L_{WA}) enligt SS-EN 60745-1. Rapporterade data för ljud-effektnivå har en osäkerhet på 3 dB(A).	
2. Ljudtrycksnivå enligt EN 60745-1. Rapporterade data för ljudtrycksnivå har en osäkerhet på 3 dB(A).	
3. Ekvivalent vibrationsnivå, enligt SS-EN 60745-2-22, beräknas som den tidsvägda totalenergin för vibrationsnivå-er. Rapporterade data för vibrationsnivåer har en osäkerhet på 1,5 m/s ² .	

Rekommenderade dimensioner för kapskiva

Max. kapskivs- diameter, tum/mm	Max. kapdjup, tum/mm	Klingans varvtal, varv/min	Klingans hastig- het, fot/min eller m/s	Diametern på klingans cæn- trumhål, tum/mm	Max. klingtjock- lek, tum/mm
16/400	6/155	4 775	19 600 eller 100	0,79/20 eller 1/25,4	0,2/5

EG-försäkran om överensstämmelse

EG-försäkran om överensstämmelse

Vi, **Husqvarna AB**, 561 82 Huskvarna, Sverige, tel:
+46-36-146500, försäkrar på eget ansvar att produkten:

Beskrivning	Bärbar kap
Varumärke	Husqvarna
Typ/Modell	K 7000
Identifiering	Serienummer daterade 2020 och framåt

uppfyller alla krav i följande EU-direktiv och förordningar:

Direktiv/förordning	Beskrivning
2006/42/EG	"om maskiner"
2014/30/EG	"angående elektromagnetisk kompatibilitet"
2011/65/EU	"om begränsning av vissa farliga ämnen"

SS-EN ISO 12100:2010

EN 55014-1 2017

SS-EN 55014-2:2015

SS-EN 61000-3-2:2014

SS-EN 61000-3-3:2013

SS-EN 60745-1:2009

SS-EN 60745-2-22:2011/A11:2013

Partille, 2020-01-30

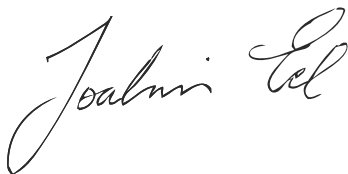

Joakim Ed

Vice President, betongsågning och borring

Husqvarna AB, Construction Division

Ansvarig för teknisk dokumentation

Indhold

Indledning.....	28	Vedligeholdelse.....	49
Sikkerhed.....	30	Transport, opbevaring og bortskaffelse.....	51
Montering.....	37	Tekniske data.....	52
Drift.....	42	EU-overensstemmelseserklæring.....	54

Indledning

Ejeransvar



ADVARSEL: Behandling af beton og sten ved metoder som f.eks. skæring, slibning eller boring, især under tørdrift, danner støv, som kommer fra det materiale, der behandles, og materialet vil ofte indeholde kisel. Kisel er en grundlæggende del af sand, kvarts, tegller, granit og en række andre mineraler og sten. Påvirkning med større mængder af sådant støv kan forårsage:

Åndedrætslidelser (påvirker din evne til at trække vejret), bl.a. kronisk bronkitis, silikose (støvlunge) og lungefibrose som følge af påvirkning med kisel. Disse sygdomme kan være livstruende;

Hudirritation og udslæt.

Kræft iht. NTP * og IARC **/National Toxicology Program, International Agency for Research on Cancer.

Træf forholdsregler:

Undgå indånding af og hudkontakt med støv, tåger og dampe.

Bær selv, og sørg for, at alle omkringstående bærer egnede åndedrætsværn som f.eks. støvmasker, som er udviklet til at frafiltrere mikroskopiske partikler. (Se OSHA 29 CFR del 1926.1153).

Når det er muligt, skal du bruge vand til at binde støvet for at minimere støvudledning.

Hvis tørdrift er nødvendig, skal der anvendes en egnet støvsuger.

Det er ejerens/arbejdsgiverens ansvar, at operatøren er i besiddelse af tilstrækkelig viden om sikker brug af produktet. Værkførere og operatører skal have læst og forstået brugermanualen. De skal være opmærksomme på:

- Produktets sikkerhedsinstruktioner.
- Produktets anvendelsesområder og begrænsninger.
- Hvordan produktet skal bruges og vedligeholdes.

National/lokal lovgivning kan indeholde bestemmelser for brugen af dette produkt. Undersøg, hvilke love der er gældende for arbejdsstedet, inden du bruger produktet.

Produktbeskrivelse

Dette Husqvarna K7000 er en transportabel håndholdt skæremaskine. For at betjene produktet skal du tilslutte det til den nødvendige strømpakke.

Anvendelsesformål

Produktet kan anvendes til at skære i hårde materialer som f.eks. mursten og stål. Brug ikke produktet til andre opgaver.

Der arbejdes konstant på at øge din sikkerhed og effektivitet under betjening. Spørg serviceforhandleren for at få yderligere oplysninger.

Bemærk: National lovgivning kan lægge begrænsninger på betjeningen af produktet.

Produktoversigt

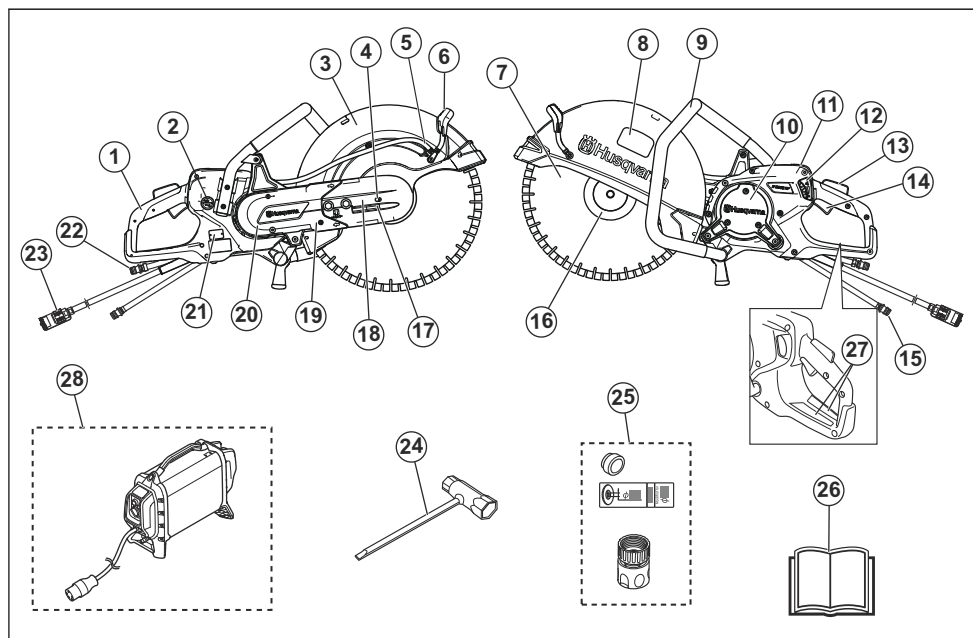

1. Bageste håndtag
2. Kontakt til vandforsyning
3. Klingebeskyttelse
4. Låsebolt til klingebeskyttelsens aksel
5. Vandtilslutning med filter
6. Justeringshåndtag til klingebeskyttelsen
7. Skæreklinge (medfølger ikke)
8. Skæreudstyrsmærkat
9. Forreste håndtag
10. Inspektionsdæksler
11. Display
12. Vandhane
13. Lås på strømudløser
14. Strømudløser
15. Vandtilslutning, tilløb
16. Flange, spindel og skaftbøsning
17. Remstrammer
18. Kapaggregat
19. Kaparm
20. Remafskærmning
21. Typeskilt
22. Vandtilslutning, udløb (returslange)
23. Tilslutning til strømpakke
24. Ring- og gaffelnøgle
25. Bøsning, mærkat og vandtilslutning
26. Brugsanvisning

27. Informations- og advarselmærkat
28. Husqvarna højfrekvent strømpakke, (påkrævet, medfølger ikke)

Symboler på produktet



ADVARSEL: Dette produkt kan være farligt og forårsage alvorlig personskade eller død for brugeren eller andre. Vær forsigtig, og brug produktet korrekt.



Læs brugsanvisningen, og sørg for at have forstået indholdet, inden du bruger dette produkt.



Brug godkendt beskyttelseshjelm, høreværn, øjenværn og åndedrætsværn. Se *Personligt beskyttelsesudstyr på side 34.*



Dette produkt overholder gældende EU-direktiver.



Der dannes støv under skæring. Støvet kan forårsage skader ved indånding. Brug et godkendt åndedrætsværn. Sørg for god ventilation.



Gnister fra skæreklingen kan forårsage brand i brændstof, træ, tøj, tørt græs eller andre brændbare materialer.



ADVARSEL! Kast kan være pludselige, hurtige og voldsomme og kan forårsage livstruende kvæstelser. Læs og forstå instruktionerne i manualen grundigt, før du bruger produktet. Se *Kast- på side 42*.



Sørg for, at klingen ikke har revner eller andre skader.



Brug ikke savklinger til rundsawe.



Miljømærke. Produktet og produktemballagen er ikke almindeligt husholdningsaffald. Aflever det på en genbrugsstation til elektrisk og elektronisk udstyr.

Bemærk: Andre symboler/mærkater på produktet henviser til certificeringskrav på visse markeder.

Skæreudstyrmærkat

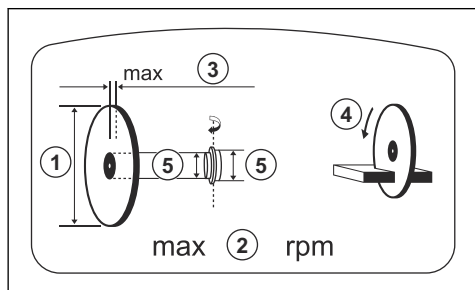

1. Diameter på skæreklinge

2. Maks. omdrejningstal på udgående aksel
3. Maks. klingetykkelse
4. Rotationsretning
5. Bøsningsdimension

Typeskilt

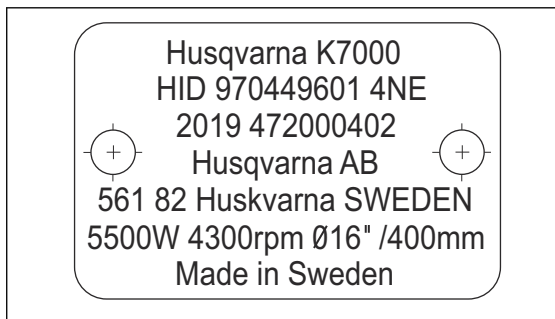

Række 1: Mærke, model

Række 2: Produkt-id

Række 3: Produktionsår, serienr.

Række 4: Producent

Række 5: Producentens adresse

Række 6: Udgangseffekt, skæreklingens omdrejningstal, klingekapacitet

Række 7: Oprindelsesland

Produktansvar

Som nævnt i produktansvarsbestemmelserne hæfter vi ikke for skader forårsaget af vores produkt, hvis:

- produktet er forkert repareret.
- produktet er repareret med dele, der ikke er fra producenten eller ikke er godkendt af producenten
- produktet har tilbehør, der ikke er fra producenten eller ikke er godkendt af producenten.
- produktet ikke er repareret på et godkendt servicecenter eller af en godkendt myndighed.

Sikkerhed

Sikkerhedsdefinitioner

Advarsler, forholdsregler og bemærkninger bruges til at pege på særligt vigtige dele af brugsanvisningen.



ADVARSEL: Bruges, hvis føreren udsætter sig selv eller omkringstående personer for risiko for personskade eller dødsfald ved tilsidesættelse af instruktionerne i brugsanvisningen.



BEMÆRK: Bruges, hvis der er risiko for skader på produktet, andre materialer eller det omgivende område ved tilsidesættelse af instruktionerne i brugsanvisningen.

Bemærk: Bruges til at give yderligere oplysninger, der er nødvendige i en given situation.

Generelle sikkerhedsadvarsler om elektrisk værktøj



ADVARSEL: Læs alle sikkerhedsadvarsler og instruktioner. Hvis man ignorerer advarsler og anvisninger, kan det medføre elektrisk stød, brand og/eller alvorlig tilskadekomst.

Bemærk: Opbevar alle advarsler og instruktioner til senere brug. Betegnelsen "elværktøj" i advarslerne henviser til dit værktøj, som drives af strøm fra elektricitetsnettet (med ledning) eller fra batteri (ledningsfri).

Sikkerhed i arbejdsområdet

- **Hold arbejdsområdet rent og godt oplyst.** Rodede eller mørke områder er en invitation til ulykker.
- **Bedtjen ikke elværktøj i områder med eksplosionsfare** som f.eks. i nærheden af brændbare væsker, luftarter eller støv. Elværktøj danner gnister, som kan antænde støv eller dampe.
- **Hold børn og tilskuere borte, mens elværktøjet betjenes.** Distraction kan få dig til at miste styringen.

Elektrisk sikkerhed

- **Stikket på elværktøjet skal passe til stikkontakten. Man må aldrig ændre på stikket.** Uændrede stik og passende stikkontakter reducerer risikoen for elektrisk stød.
- **Undgå kropskontakt med jordede genstande som f.eks. rør, radiatorer, komfurer og køleskabe.** Der er øget risiko for elektrisk stød, hvis din krop har forbindelse til jord.
- **Udsæt ikke elværktøj for regn eller våde omgivelser.** Vand, som trænger ind i et elværktøj, forøger risikoen for elektrisk stød.
- **Behandl kablet forsigtigt.** Benyt aldrig kablet til at bære eller trække i elværktøjet eller til at trække stikket ud. Hold ledningen væk fra varme, olie, skarpe kanter eller bevægelige dele. Beskadigede eller filtrerede kabler forøger risikoen for elektrisk stød.
- **Når du betjener et elværktøj udendørs, skal du benytte en forlængerledning, der egner sig til udendørs brug.** Brug af en ledning, der er egnet til udendørs brug, reducerer risikoen for elektrisk stød.
- **Hvis ikke man kan undgå at anvende et elværktøj på fugtige steder, skal man anvende et stik, der er beskyttet af en fejlstrømsafbryder.** Brug af et kabel med fejlstrømsafbryder nedsætter risikoen for elektrisk stød.



BEMÆRK: Vask ikke maskinen med en højtryksrenser, da vand kan trænge ind i det elektriske system eller motoren og forårsage skade på maskinen eller kortslutning.

Personlig sikkerhed

- **Vær altid opmærksom, hold øje med, hvad du foretager dig, og benyt sund fornuft, når du betjener elværktøj. Benyt ikke elværktøj, hvis du er træt eller er påvirket af narkotika, alkohol eller medicin.** Et øjeblik uopmærksomhed under betjening af elværktøj kan resultere i alvorlig personskade.
- **Bær personligt beskyttelsesudstyr. Brug altid beskyttelsesbriller.** Beskyttelsesudstyr som støvmaske, skridsikre sikkerhedssko, beskyttelseshjelm eller høreværn, som benyttes til de relevante formål vil nedsætte risikoen for personskade.
- **Sørg for at forhindre uønsket start af værktøjet. Sørg for, at kontakten er i frakoblet position, før du tilslutter produktet til strømkilden og/eller batterienheden, samt når du tager eller bærer produktet.** At bære elværktøj med fingeren på kontakten eller at sætte strøm til elværktøj med tændt kontakt er en invitation til ulykker.
- **Fjern alle indstillingsnøgler eller tænger, før elværktøjet tændes.** En tang eller nøgle, der efterlades på en roterende del af elværktøjet, kan forårsage personskade.
- **Stræk dig ikke for langt. Sørg for altid at have godt fodfæste og god balance.** Det sikrer bedre kontrol med elværktøjet i uventede situationer.
- **Bær det korrekte tøj. Undgå at bære løstsiddende tøj eller smykker. Hold hår, tøj og handsker væk fra bevægelige dele.** Løst tøj, smykker eller langt hår kan blive fanget af bevægelige dele.
- **Hvis der forefindes udstyr til støvudsugning og -opsamling, skal du sikre, at det er tilsluttet, og at det bruges korrekt.** Brug af støvopsamling kan nedbringe støvrelaterede farer.
- **Vibrationerne under brug af elværktøjet kan være anderledes end den angivne samlede vibrationsværdi, afhængigt af den måde værktøjet anvendes på.** Operatøren bør identificere sikkerhedsforanstaltninger, der er baseret på en vurdering af vibrationerne under de faktiske brugsforhold (der tager hensyn til alle dele af driftscyklussen, som f.eks. når værktøjet er slukket, og når det kører i tomgang), for at beskytte sig selv.
- **Hold dig på afstand af klingens, når motoren er i gang.**

Brug og pleje af elværktøj

- **Brug ikke magt ved brug af elværktøjet. Brug det korrekte elværktøj til din opgave.** Det korrekte elværktøj udfører arbejdet bedre og mere sikkert ved den norm, som det er konstrueret til.
- **Benyt ikke elværktøjet, hvis kontakten ikke kan slå til og fra.** Ethvert stykke elværktøj, som ikke kan styres med kontakten, er farligt og skal repareres.
- **Tag stikken ud af stikkontakten og/eller fjern batterienheden fra elværktøjet, før du foretager indstillinger, skifter tilbehør eller opbevarer elværktøjet.** Denne form for forebyggende

sikkerhedsforanstaltninger nedsætter risikoen for, at elværktøjet startes ved et uheld.

- **Opbevar elværktøj der ikke er i brug uden for børns rækkevidde og lad ikke personer, der ikke er bekendt med elværktøjet eller disse instruktioner, betjene elværktøjet.** Elværktøj er farligt i hænderne på utrænede brugere.
- **Vedligehold elværktøjet. Kontroller, om bevægende dele sidder forkert eller binder, om dele er ødelagt og enhver anden tilstand, som kan påvirke elværktøjets funktion. Hvis elværktøjet er beskadiget, skal det repareres, før det bruges igen.** Mange ulykker skyldes dårligt vedligeholdt elværktøj.
- **Hold skæreprodukter skarpe og rene.** Korrekt vedligeholdte skæreprodukter med skarpe klinger er mindre tilbøjelige til at binde og er lettere at styre.
- **Benyt elværktøj, tilbehør, værktøjsbits osv. i overensstemmelse med disse instruktioner og tag højde for arbejdsforholdene og det arbejde, der skal udføres.** Hvis man bruger det eldrevne produkt til andre formål end de tiltænkte, kan det medføre farlige situationer.
- **Du bør under ingen omstændigheder ændre på den oprindelige udformning af maskinen uden godkendelse fra producenten.** Brug altid originale reservedele. Uautoriserede ændringer og/eller ikke-godkendt tilbehør kan medføre alvorlige skader eller dødsfald for brugeren eller andre.
- **Kontrollér, at der ikke er trukket rørdninger eller elektriske kabler i arbejdsområdet eller i selve materialet, der skal skæres i.**
- **Kontrollér og afmærk altid, hvor gasrør er ført igennem.** Skæring i nærheden af gasrør udgør altid en fare. Sørg for, at der ikke opstår gnister, hvor der skæres med risiko for eksplosion. Vær koncentreret og fokuseret på opgaven. Skødesløshed kan medføre alvorlig personskade eller dødsfald.

Service

- **Få en kvalificeret reparatør til at foretage service på dit eldrevne produkt, og brug kun originale reservedele.** Det vil sikre, at elværktøjets sikkerhed bliver bibeholdt.

Sikkerhedsadvarsel for skæremaskine

- **Afskærmningen, der følger med værktøjet, skal være sikkert fastgjort til elværktøjet og placeret for at give maksimal sikkerhed, således at brugeren eksponeres til hjulet så lidt som muligt.** Placer dig selv og andre væk fra det roterende hjul. Afskærmningen medvirker til at beskytte brugeren mod fragmenter fra hjulet og utilsigtet kontakt med hjulet.
- **Brug kun forstærkede eller diamantskærehjul til dit elværktøj.** Bare fordi et tilbehør kan tilsluttes dit elværktøj, er det ikke en garanti for sikker betjening.
- **Det nominelle omdrejningstal på tilbehøret skal være mindst lig med den maksimale hastighed på**

elværktøjet. Tilbehør, der kører hurtigere end deres nominelle hastighed, kan gå i stykker.

- **Hjul må kun anvendes til anbefalede anvendelser. F.eks. skal man undgå at slibe med siden af skærehjulet.**
- **Brug altid ubeskadigede hjulflanger, der har den korrekte diameter for dit valgte hjul.** Korrekte hjulflanger støtter hjulet, hvilket reducerer risikoen for brud.
- **Brug ikke nedslidte, forstærkede hjul fra store elværktøjer.** Hjul, der er beregnet til et større elværktøj, er ikke egnet til den højere hastighed på et mindre værktøj, og kan gå i stykker.
- **Den udvendige diameter og tykkelsen på dit tilbehør skal være inden for kapacitetsnormeringen på dit elværktøj.** Forkert størrelse af tilbehør kan ikke i tilstrækkelig grad afskærmes eller styres.
- **Spindelstørrelsen på hjul og flanger skal passe til spindlen på elværktøjet.** Hjul og flanger med spindelhuller, som ikke svarer til monteringsdelene på elværktøjet, vil komme ud af balance, vibrere kraftigt og kan medføre tab af kontrol.
- **Brug ikke beskadigede hjul.** Før hver brug skal du eftersøge hjulene for splinter og revner. Hvis værktøjet eller hjulet tabes, skal de efterses for skader eller der skal monteres et ubeskadiget hjul. Efter inspektion og montering af hjulet skal du placere dig selv og eventuelle tilskuere væk fra det roterende hjul og køre el-værktøjet ved maks. omdrejningstal uden belastning i et minut. Beskadigede hjul vil normalt gå i stykker i løbet af denne testperiode.
- **Brug personligt beskyttelsesudstyr. Afhængigt af anvendelsesområde skal du bruge ansigtsmaske, sikkerhedsbriller eller beskyttelsesbriller. Efter behov skal du bruge støvmaske, høreværn, handsker og værkstedsforklæde, der kan standse små fragmenter fra arbejdsemnet.** Øjenbeskyttelsen skal kunne standse flyvende partikler genereret af forskellige funktioner. Støvmasken eller åndedrætsværnet skal kunne filtrere partikler genereret af brugen af maskinen. Længerevarende udsættelse for støj med høj intensitet kan forårsage hørenedsættelse.
- **Hold andre personer i sikker afstand fra arbejdsområdet. Alle, der befinder sig i arbejdsområdet, skal bruge personligt beskyttelsesudstyr.** Fragmenter af emnet eller et knækket hjul kan flyve væk og forårsage personskade uden for det umiddelbare arbejdsområde.
- **Hold kun motorredskabet i de isolerede greboverflader, når du udfører arbejde, hvor skæretilbehøret kan komme i kontakt med skjulte ledninger.** Hvis skæretilbehør kommer i kontakt med en strømførende ledning, kan det medføre, at redskabets fritliggende metaldele også bliver strømførende, og at operatøren får elektrisk stød.
- **Anbring ledningen på afstand af det roterende udstyr.** Hvis du mister kontrollen, kan ledningen blive skåret over eller klempt, og din hånd eller arm kan blive trukket ind i det roterende hjul.

- **Læg aldrig elværktøjet ned, før tilbehøret er standset helt.** Det drejende hjul kan gribe fat i overfladen og trække elværktøjet ud af din kontrol.
- **Undlad at bruge elværktøjet, mens du bærer det ved din side.** Utilsigtet kontakt med det roterende tilbehør kan gribe fat dit tøj og trække tilbehøret ind mod din krop.
- **Rengør regelmæssigt elværktøjets lufthuller.** Motorens blæser trækker støvet ind i huset, og for stor ophobning af pulveriserede metal kan forårsage elektrisk stød.
- **Undlad at bruge redskabet i nærheden af brandfarlige materialer.** Gnister kan antænde disse materialer.

Kast og relaterede advarsler

- **Kast er en pludselig reaktion på et klemt eller fastsiddende drejehjul.** Knæk og/eller fastsidning forårsager, at det roterende hjul stopper, hvilket tvinger det ukontrollerede elværktøj i modsat retning af hjulets rotation på punktet for blokeringen.
- **Hvis for eksempel en slibeskive er fastspændt eller klemt af emnet, kan kanten af hjulet, der kommer ind i klemningspunktet, grave sig ind i overfladen af materialet, hvilket får hjulet til at bevæge sig ud eller kaste.** Hjulet kan enten springe hen mod eller væk fra føreren, afhængig af retningen for hjulets bevægelse ved punktet for klemning. Slibende hjul kan også gå i stykker under disse forhold.
- **Kast er et resultat af misbrug af elværktøjet og/eller forkerte betjeningsprocedurer eller -forhold og kan forhindres ved iagttagelse af de relevante sikkerhedsforholdsregler som beskrevet nedenfor:**
- **Hold godt fast på elværktøjet, og placer kroppen og armene, så du har mulighed for at undgå kræfterne fra eventuelle kast.** Brug altid det ekstra håndtag, hvis monteret, så der opnås maksimal kontrol over kast eller momentreaktion under opstart. Operatøren kan styre momentreaktioner eller kast, hvis de relevante forholdsregler træffes.
- **Placer aldrig din hånd i nærheden af roterende tilbehør.** Tilbehør kan kaste tilbage over din hånd.
- **Placer ikke kroppen på linje med det roterende hjul.** Kast vil kaste værktøjet i modsat retning af hjulets bevægelse ved punktet for fastsidning.
- **Vær særlig forsigtig ved arbejde på hjørner, skarpe kanter osv.** Undgå at tilbehøret vipper eller sidder fast. Hjørner, skarpe kanter eller vipning har en tendens til at få det roterende tilbehør til at hænge fast eller medføre tab af kontrol eller kast.
- **Tilslut ikke en savkæde, en træskæreklinge eller et segmenteret diamanthjul med et perfekt mellemrum større end 10 mm eller en savklinge med tænder.** Sådanne klinger forårsager ofte kast og tab af kontrol.
- **Du må ikke holde hjulet fast hjul eller bruge kraftigt tryk.** Forsøg ikke at foretage en kraftig skæredybde. Overbelastning af hjulet øger risikoen for at hjulet

drejer eller sidder fast i snittet og risikoen for kast eller brud på hjulet.

- **Når hjulet sidder fast eller ved afbrydelse af et snit af en eller anden årsag, skal du slukke for elværktøjet og holde elværktøjet stille, indtil hjulet stopper helt.** Du må ikke trække hjulet ud af snittet, mens hjulet er i bevægelse, ellers kan der opstå kast. Undersøg og foretag de nødvendige ændringer for at eliminere årsagen til fastsidning af hjulet.
- **Genstart ikke skæring i emnet.** Lad hjulet komme op på fuld hastighed og sæt det forsigtigt i snittet igen. Hjulet kan binde, gå tilbage eller kaste, hvis elværktøjet genstartes i emnet.
- **Støt paneler eller overdimensionerede emner for at minimere risikoen for hjulklemning og kast.** Store emner har tendens til at bøje under deres egen vægt. Støtter skal placeres under emnet i nærheden af skærelinjen og nær ved arbejdssemnets kant på begge sider af hjulet.
- **Udvis særlig forsigtighed, når du foretager et "lommensnit" i eksisterende vægge eller andre døde vinkler.** Det fremskudte hjul kan skære gasrør, vandrør, elektriske ledninger eller genstande over, hvilket kan forårsage kast.

Generelle sikkerhedsinstruktioner



ADVARSEL: Læs følgende advarselsinstruktioner, inden du bruger produktet.

- En kapsav kan, hvis den bruges forkert eller skødesløst, være et farligt redskab, som kan medføre alvorlige personskader eller dødsfald. Det er meget vigtigt, at du læser og forstår indholdet i denne brugsanvisning. Det anbefales også, at førstegangsbrugere får praktisk instruktion, før produktet tages i brug.
- Du må ikke foretage ændringer af dette produkt. Ændringer af produktet, der ikke er godkendt af producenten, kan medføre alvorlig personskade eller dødsfald.
- Brug ikke produktet, hvis der er risiko for, at andre personer har foretaget ændringer af produktet.
- Brug altid originalt tilbehør og originale reservedele. Tilbehør og reservedele, der ikke er godkendt af producenten, kan medføre alvorlig personskade eller dødsfald.
- Hold produktet rent. Sørg for, at skilte og mærkater er tydeligt læsbare.
- Lad aldrig børn eller andre personer, som ikke er uddannet i brugen af produktet, benytte eller udføre service på det.
- Lad ikke en person betjene produktet, medmindre vedkommende har læst og forstået indholdet i denne brugsanvisning.
- Lad kun autoriserede personer betjene produktet.
- Dette produkt danner et elektromagnetisk felt under betjening. Dette felt kan i nogle tilfælde påvirke aktive eller passive medicinske implantater. For at

mindske risikoen for alvorlig personskade eller dødsfald anbefaler vi, at personer med medicinske implantater kontakter deres læge og producenten af det medicinske implantat, før de tager produktet i brug.

- Oplysningerne i denne brugsanvisning er aldrig en erstatning for faglige færdigheder og erfaring. Når du kommer ud for en situation, som du er usikker på, skal du spørge en ekspert til råds. Kontakt din serviceforhandler. Forsøg ikke at udføre opgaver, som du ikke føler dig tilstrækkeligt kvalificeret til.

Sikkerhedsinstruktioner for betjening



ADVARSEL: Læs følgende advarselsinstruktioner, inden du bruger produktet.

- Inden du bruger kapsaven, skal du forstå, hvad et kast er for noget, og hvordan det kan undgås. Se *Kast- på side 42*.
- Gennemfør sikkerhedskontroller, vedligeholdelse og service, som beskrevet i denne brugsanvisning. Noget vedligeholdelses- og servicearbejde skal udføres af et godkendt serviceværksted. Se *Sikkerhedsinstruktioner for vedligeholdelse på side 37*.
- Brug ikke produktet, hvis det er fejlbehæftet.
- Brug ikke produktet, hvis du er træt, syg eller påvirket af alkohol, narkotika eller medicin. Disse forhold kan udøve en uønsket påvirkning på dit syn, din opmærksomhed, din koordination eller din dømmekraft.
- Start ikke produktet, medmindre remmen og remafskærmningen er monteret. Koblingen kan blive løs og forårsage alvorlige skader
- Gnister fra skæreklingen kan forårsage brand i brændbare materialer såsom benzin, gas, træ, tøj og tørt græs.
- Du må ikke skære i asbestmateriale.

Personligt beskyttelsesudstyr



ADVARSEL: Læs følgende advarselsinstruktioner, inden du bruger produktet.

- Brug altid godkendt personligt beskyttelsesudstyr under betjening. Personbeskyttelsesudstyr udelukker ikke risikoen for personskader, men det mindsker indvirkningen af skaderne i tilfælde af, at der skulle ske en ulykke. Bed din serviceforhandler om hjælp til at vælge det rigtige udstyr.
- Brug en godkendt beskyttelseshjelm.
- Brug godkendt høreværn. Langvarig eksponering for støj kan medføre permanente høreskader. Vær opmærksom på advarselssignaler eller råb, når du bruger høreværn. Tag altid høreværnet af, så snart motoren stopper.

- Brug godkendt øjenværn for at reducere risikoen for skader fra genstande, der slynges ud. Hvis der benyttes ansigtsmaske, skal der også anvendes godkendte beskyttelsesbriller. Med godkendte beskyttelsesbriller menes briller, som opfylder standarden ANSI Z87.1 for USA eller EN 166 for EU-lande. Visirer skal opfylde standarden EN 1731.
- Brug sikkerhedshandsker.
- Brug godkendt åndedrætsværn. Brug af produkter, som f.eks. kapsaven, vinkelslibere eller boremaskiner, som sliber eller former materiale, kan generere støv og dampe, som kan indeholde farlige kemikalier. Kontrollér, hvilken type materiale du skal behandle, og brug passende åndedrætsværn.
- Brug tætsiddende, kraftigt og bekvemt tøj, som tillader fuld bevægelsesfrihed. Skæring frembringer gnister, der kan antænde tøj. Husqvarna anbefaler, at du bærer brandhæmmende bomuld eller tung denim. Bær ikke tøj fremstillet af materialer som nylon, polyester eller rayon. Hvis de antændes, kan sådanne materialer smelte og kan klæbe til huden. Bær ikke shorts.
- Anvend støvler med stålsnude og skridsikre såler.
- Hav altid en førstehjælpskasse i nærheden.



- Der kan komme gnister fra skæreklingen. Hav altid brandslukningsudstyr tilgængeligt.

Vibrationssikkerhed



ADVARSEL: Læs følgende advarselsinstruktioner, inden du bruger produktet.

- Under brug af produktet kan der overføres vibrationer fra produktet til brugeren. Regelmæssig og hyppig brug af produktet kan forårsage eller forøge omfanget af personskader på brugeren. Skader kan forekomme i fingre, hænder, håndled, arme, skuldre, nerver, blodforsyning eller andre dele af kroppen. Skaderne kan være invaliderende og/eller permanente og kan forstærkes gradvist i flere uger, måneder eller år. Eventuelle skader omfatter skader på blodcirkulationen, nervesystemet, led og andre anatomiske strukturer.
- Symptomer kan opstå under brug af produktet eller på andre tidspunkter. Hvis du har symptomer og fortsætter med at betjene produktet, kan symptomerne forstærkes eller bliver permanente.

Hvis disse eller andre symptomer forekommer, skal du søge lægehjælp:

- Følelseløshed, manglende følesans, snurren, stikken, smerte, brændende fornemmelse, dunken, stivhed, klodsethed, styrketab, ændringer af hudens farve eller tilstand.
- Symptomer kan forstærkes ved lave temperaturer. Brug varmt tøj og hold hænderne varme og tørre, når du bruger produktet i kolde omgivelser.
- Udfør vedligeholdelse på og betjen produktet som angivet i brugsanvisningen for at bevare et korrekt vibrationsniveau.
- Dette produkt har et vibrationsdæmpningssystem, der mindsker vibrationerne fra håndtagene til brugeren. Lad produktet gøre arbejdet. Skub ikke produktet for hårdt frem. Hold let fast i produktets håndtag, men sørg for, at du styrer og betjener produktet sikkert. Skub ikke håndtagene ind i endestoppene mere end nødvendigt.
- Hold kun hænderne på håndtaget eller håndtagene. Hold alle andre kroksdele væk fra produktet.
- Stop produktet med det samme, hvis der pludselig opstår stærke vibrationer. Fortsæt ikke arbejdet, før årsagen til de øgede vibrationer er fjernet.
- Når du skærer granit eller hård beton, forårsager det flere vibrationer i produktet, end hvis du skærer i blød beton. Skæreudstyr, der er sløvt, defekt, af forkert type eller forkert filet, øger vibrationsniveauet

Sikkerhedsanordninger på produktet



ADVARSEL: Læs følgende advarselsinstruktioner, inden du bruger produktet.

- Brug ikke et produkt med defekte sikkerhedsanordninger.
- Kontrollér sikkerhedsanordningerne regelmæssigt. Hvis sikkerhedsanordningerne er defekte, skal du henvende dig til dit godkendte Husqvarna-serviceværksted.
- Foretag ikke ændringer af sikkerhedsanordningerne.
- Produktet må ikke bruges med defekte eller afmonterede beskyttelsesplader, beskyttelsesdæksler, sikkerhedsafbrydere eller andre sikkerheds-/beskyttelsesanordninger.

Strømdløserlås og ON/OFF-ventil for vand

Strømdløserlåsen forhindrer utilsigtet aktivering og justerer ON/OFF-ventilen for vand.

Hvis du griber fat rundt om håndtaget og trykker på låsen på strømdløseren (A), frigør den strømdløseren (B) og åbner ventilen for vand.

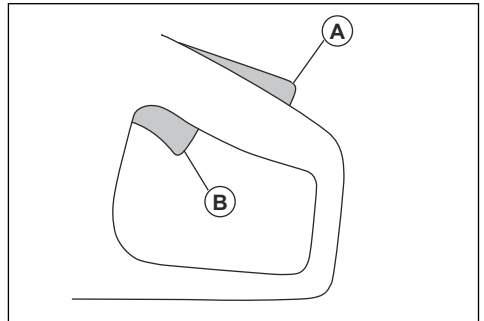

Hvis grebet om håndtaget slippes, flyttes både strømdløseren og låsen på strømdløseren tilbage i deres oprindelige stillinger. Denne funktion låser strømdløseren og afbryder produktet. Vandventilen vender tilbage til lukket position.

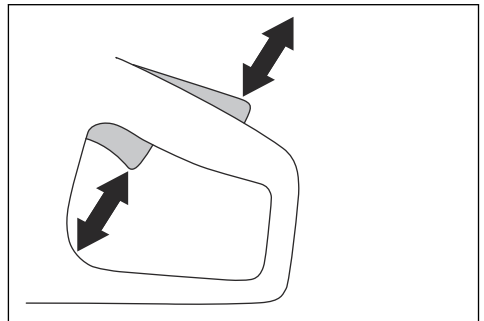

Sådan kontrolleres låsen på strømdløseren

1. Kontrollér, at strømdløseren låses i tomgangsposition, når låsen på strømdløseren slippes.

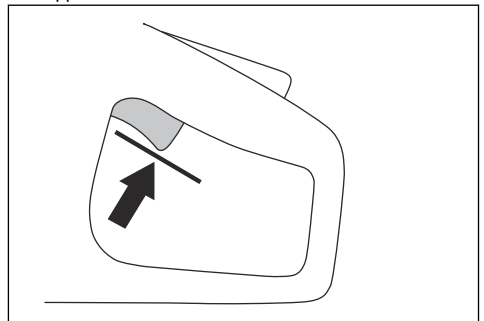

2. Skub strømudløserlåsen, og sørg for, at den går tilbage, når du slipper den.

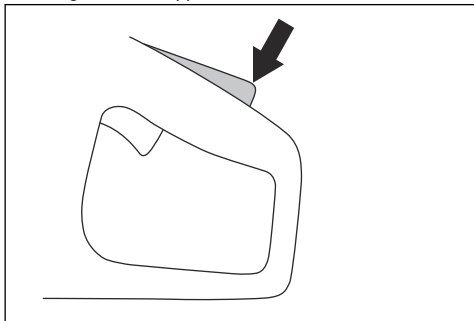

3. Kontrollér, at strømudløseren og låsen på strømudløseren bevæger sig frit, og at returfedrene fungerer korrekt.

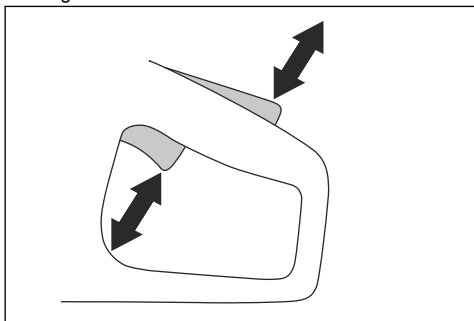

4. Start produktet og anvend fuld effekt.

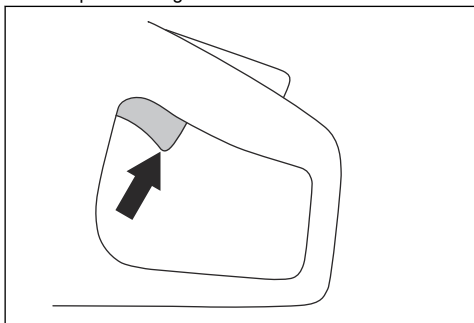

5. Slip strømudløseren, og sørg for, at skæreskiven standser på mindre end 10 sekunder, og at den ikke bevæger sig.

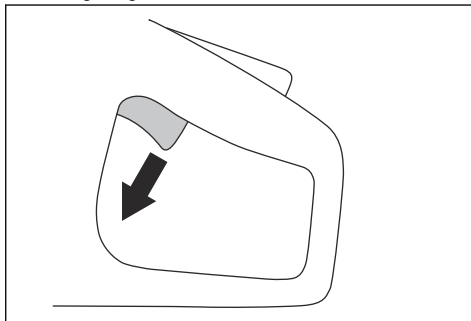

Klingebeskyttelse



ADVARSEL: Sørg for, at klingebeskyttelsen er korrekt monteret, før du starter produktet. Brug ikke produktet, hvis sikkerhedsskærmen mangler, er defekt eller har revner.

Klingebeskyttelsen er monteret over skæreklingen. Klingebeskyttelsen forhindrer skader, hvis dele af bladet eller stykker fra det afskårne materiale kastes i retning af brugeren.

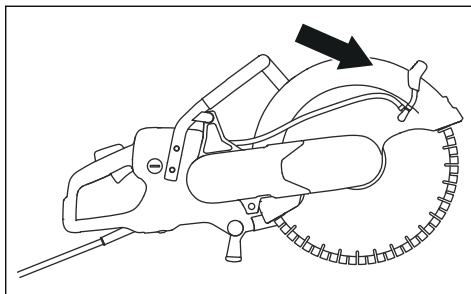

Sådan kontrolleres klingen og klingebeskyttelsen.



ADVARSEL: En beskadiget skæreklinge kan forårsage personskader.

1. Sørg for, at skæreklingen er monteret korrekt og ikke viser tegn på skader.
2. Sørg for, at klingebeskyttelsen ikke er revnet eller beskadiget.
3. Udskift klingebeskyttelsen, hvis den er beskadiget.

Start- og overbelastningsbeskyttelse

Produktet har en elektronisk styret start- og overbelastningsbeskyttelse Elgard™. Elektronikken

afbryder strømmen med det samme, hvis klingen ikke kan bevæge sig frit.

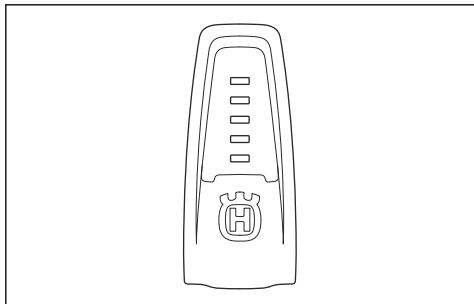

For en beskrivelse af indikatorlamperne henvises til tabellen i *Indikatorlamper på produktet på side 48*.

Vibrationsdæmpningssystem

Dit produkt er udstyret med et vibrationsdæmpningssystem, som er konstrueret med henblik på at give en så vibrationsfri og behagelig brug som muligt. Produktets vibrationsdæmpningssystem reducerer overførslen af vibrationer mellem motorenheden/skæreudstyret og produktets håndtagsenhed.

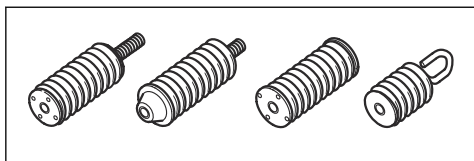

Sådan kontrolleres vibrationsdæmpningssystemet



ADVARSEL: Sørg for, at motoren er slukket, og at strømstikket er trukket ud.

Montering

Skæreklinger



ADVARSEL: Bær altid beskyttelseshandsker, når du samler produktet.



ADVARSEL: En skæreklinge kan gå i stykker og forårsage skader for brugeren.



ADVARSEL: Undersøg skæreklingen for revner, manglende stykker, forvrængning eller ubalance før brug, og umiddelbart efter, at den har ramt en utilsigtet genstand. Brug

1. Sørg for, at der ikke er revner på og deformation af vibrationsdæmpningsenhederne. Udskift vibrationsdæmpningsenhederne, hvis de er beskadigede.
2. Kontrollér, at vibrationsdæmpningsenhederne er korrekt forankret til motorenheden og håndtagsenheden.

Sikkerhedsinstruktioner for vedligeholdelse



ADVARSEL: Læs følgende advarselsinstruktioner, inden du bruger produktet.

- Sørg for, at motoren er slukket, og at strømstikket er trukket ud.
- Bær personligt beskyttelsesudstyr. Se *Personligt beskyttelsesudstyr på side 34*.
- Hvis vedligeholdelsen ikke udføres korrekt og regelmæssigt, øges risikoen for personskade og beskadigelse af produktet.
- Foretag kun den form for vedligeholdelse, der er beskrevet i denne brugervejledning. Lad et godkendt serviceværksted udføre alle andre former for service.
- Lad et Husqvarna-godkendt serviceværksted foretage regelmæssig service af produktet.
- Udskift beskadigede, slidte eller defekte dele.
- Brug altid originalt tilbehør.

ikke en beskadiget skæreklinge. Efter inspektion og montering af skæreklingen skal du placere dig selv og eventuelle tilskuere væk fra den roterende skæreklinge og køre el-værktøjet ved maks. omdrejningstal uden belastning i et minut.



ADVARSEL: Producenten af skæreklingen udsender advarsler og anbefalinger for brug og korrekt vedligeholdelse af skæreklingen. Disse advarsler følger med skæreklingen ved levering. Læs og overhold instruktionerne, der følger med skæreklingen.

Diamantklinger



ADVARSEL: Diamantklinger bliver meget varme, når de bruges. En diamantklinge, der er for varm, giver dårlig ydeevne, resulterer i beskadigelse af klingen og er en sikkerhedsrisiko.



ADVARSEL: Brug aldrig diamantklinger til skæring af plast. Den varme diamantklinge kan smelte plast, hvilket kan forårsage kast.

- Diamantklinger har en stålkerne med segmenter, der er fremstillet af industrideamanter.
- Diamantklinger bruges til alt murværk, armeret beton og sten.
- Sørg for, at diamantklingen roterer i den retning, som pilene på diamantklingen viser.

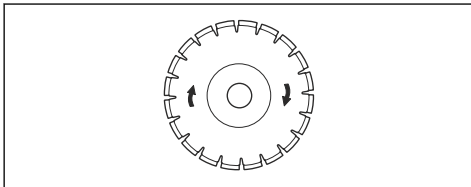

- Anvend altid en skarp diamantklinge.
- Diamantklinger kan blive sløve, hvis du bruger et forkert fremføringstryk, eller hvis du skærer materialer som f.eks. hård armeret beton. Hvis du bruger en sløv diamantklinge, bliver den for varm, hvilket kan medføre, at diamantsegmenter løsner sig.

Skæreskiver til håndholdte, hurtigkørende kapsave



ADVARSEL: Brug kun diamantklinger. Brug ikke klinger med takker som f.eks. runde træskæreklinger og klinger med karbidspidser. Risikoen for kast forøges, og karbidspidser kan gå løs og blive kastet med høj hastighed. Det kan medføre alvorlige personskader eller dødsfald.



ADVARSEL: Forkert brug kan få skiven til at blive for varm. En skive, der er for varm, kan forårsage fejl, som kan forårsage skader og kvæstelser.



ADVARSEL: Anvend aldrig en skæreklinge med et lavere maksimalt omdrejningstal end det, der er på kapsaven. Brug kun skæreskiver, der er i overensstemmelse med nationale eller regionale standarder.

Bemærk: Skær kun materialer, der er godkendt i vejledningen, der leveres med skiven.

Kontrollér, at skiven er godkendt til samme eller højere omdrejningstal som skrevet på kapsavens typeskilt.

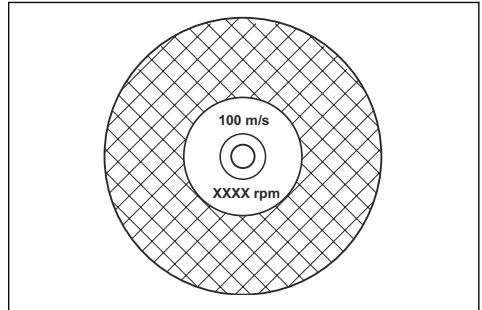

Skæreklingens vibration



BEMÆRK: Hvis du bruger produktet med for voldsom kraft, kan skæreklingen blive for varm, bøje eller medføre vibrationer. Brug produktet med mindre kraft. Hvis vibrationerne fortsætter, skal du udskifte skæreklingerne.

Sådan skærpes skæreskiven

Bemærk: Brug en skarp skæreskive for at opnå de bedste skæresultater.

- Skærp klingen ved at skære i et blødt materiale som sandsten eller tegl.

Diamantklinger til vådskæring



BEMÆRK: Brug altid en flangeklingedimension, der er specificeret for den aktuelle klingedimension. Brug ikke flangeskiver, der er beskadiget.

Under drift får friktionen diamantklingen til at blive meget varm. Hvis diamantklingen bliver for varm, vil det mindske skivespændingen eller gøre forårsage revner i kernen.

Lad diamantklingen køle af, inden du rører ved den.

- Diamantklinger til vådskæring skal bruges med vand for at holde diamantklingens kerne og segmenter kolde under skæring. Diamantklinger til vådskæring må ikke anvendes til tørskæring.
- Hvis du bruger diamantklinger til vådskæring uden vand, kan diamantklingen blive for varm. Det giver en dårlig ydeevne, forårsager beskadigelse af klingerne og udgør en sikkerhedsrisiko.

Diamantklinger til tørsækering

- Når du bruger diamantklinger til tørsækering, er det nødvendigt at have tilstrækkelig luftcirkulation omkring klingen for at sænke temperaturen. Derfor anbefales diamantklinger kun til tørsækering ved sporadisk betjening. Efter nogle sekunders betjening er det nødvendigt at lade diamantklingen rotere frit, væk fra snittet. Luftstrømmen rundt om klingens sænker dermed diamantklingens temperatur.

Diamantklinge – krav



ADVARSEL: Sørg for, at diamantsegmentet (T1) er bredere end klingens (T2). Dette er for at undgå klemning i sporet og et kast.

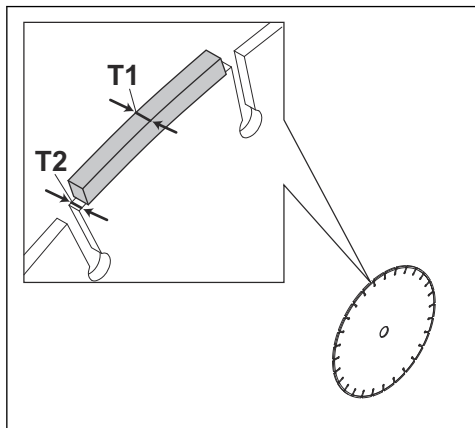

BEMÆRK: Brug ikke diamantskiver med positiv spånvinkel.

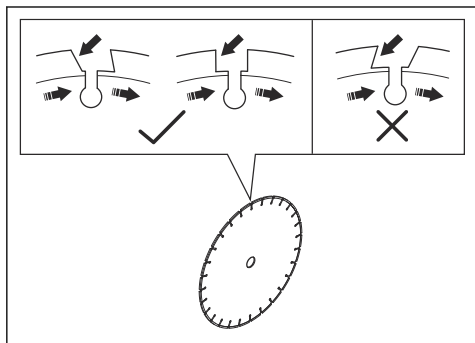

BEMÆRK: Brug ikke diamantskiver med større mellemrum mellem segmenterne end maks. 10 mm (A).

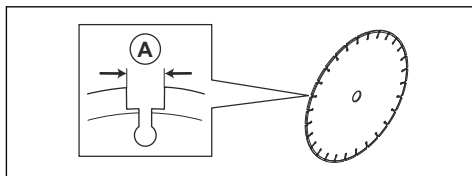

BEMÆRK: Brug ikke diamantskiver med større klingetykkelse end det anbefalede maksimum, se *Anbefalede dimensioner for skæreklinge på side 53*.



BEMÆRK: Visse skæresituationer og slide klinger kan medføre øget slidage på siden af segmenterne. Udskift skiven, før den er slidt ned.

Skiver med tænder



ADVARSEL: Brug aldrig tandskiver, som f.eks. skæreskiver til træ, runde tandskiver, skiver med karbidspidser osv. Risikoen for kast forøges betragteligt, og spidserne kan blive revet af og slynget af sted med høj hastighed. Ikke-autoriserede ændringer og/eller ikke-godkendt tilbehør kan medføre alvorlig personskade eller dødsfald for brugeren eller andre.



ADVARSEL: Lovkravene foreskriver en anden form for afskærmning til skiver med karbidspidser, som ikke findes på kapsave – en 360 graders skærm. Kapsave (denne sav) benytter diamantklinger og har et andet afskærmningssystem, som ikke yder beskyttelse imod de fareelementer, der forekommer ved arbejde med skiver til træskæring.

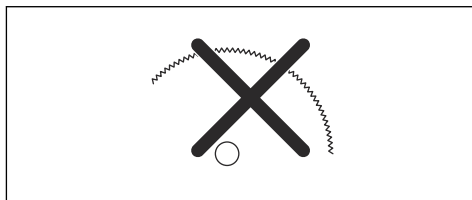

Brug af denne kapsav med en skive med karbidspidser er en overtrædelse af arbejdssikkerhedsbestemmelserne.

På grund af den farlige karakter og de krævede omstændigheder, som brandslukning og redningsindsatser udført af forskellige, specialuddannede offentlige beredskabsstyrker og sikkerhedsfolk (brandvæsen) udgør og omfatter, er Husqvarna opmærksom på, at de kan benytte denne kapsav med skiver med karbidspidser i visse

nødsituationer på grund af disse skivers evne til at skære i mange forskellige typer forhindringer og sammensatte materialer uden at skulle bruge tid på at skifte skiver eller maskiner. Vær under arbejdet med denne kapsav altid opmærksom på, at klinger med karbidspidser er mere tilbøjelige til at fremprovokere kast end diamantklinger, hvis de ikke benyttes korrekt. Skiver med karbidspidser kan også kaste materialedele væk fra skiven.

Af disse årsager bør en kapsav med skive med karbidspidser aldrig bruges af andre end specialuddannede sikkerhedsfolk, der er opmærksomme på risiciene ved sådan anvendelse, og i så fald kun under ekstremt kritiske omstændigheder, hvor andre værktøjer må betragtes som ineffektive og uegnede i forbindelse med brand- og redningsindsatser. En kapsav med en skive med karbidspidser må ikke benyttes til skæring i træ, medmindre der er tale om en redningsindsats.

Sådan kontrolleres spindelakslen og flangeskiverne



BEMÆRK: Brug kun Husqvarna-flangeskiver med en diameter på minimum 105 mm/4,1 tommer.



ADVARSEL: Undlad at anvende defekte, slidte eller snavsede flangeskiver. Brug kun flangeskiver med samme mål. Forkerte flangeskiver kan beskadige skæreklingen eller gøre den løs.

Kontroller spindelakslen og flangeskiverne, når du udskifter skæreklingen.

1. Kontroller, at spindelakslens gevind er uskadede. Udskift beskadigede dele.

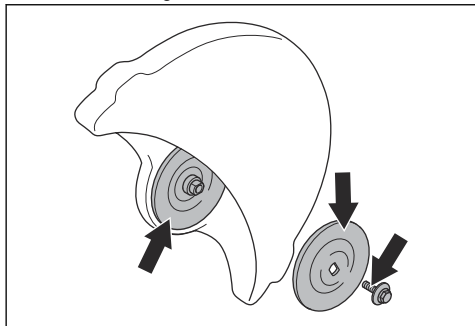

2. Sørg for, at kontaktråderne på skæreklingen og flangeskiver ikke er beskadigede. Udskift beskadigede dele.
3. Sørg for, at flangeskiverne er rene og har det korrekte mål.
4. Sørg for, at flangeskiverne kører frit på spindelakslen.

Sådan kontrolleres skaftbøsningen

Skaftbøsningerne benyttes til at fastgøre produktet til midterboringen i skæreklingen. Produktet leveres med en af disse to typer skaftbøsninger:

- En skaftbøsning, der kan drejes til den anden side og bruges i midterboringen på 20 mm/0,79 tommer eller 25,4 mm/1 tommer.
- En skaftbøsning på 25,4 mm/1 tomme.
- Et mærkat på klingebeskyttelsen viser den monterede skaftbøsning og specifikationer for de relevante skæreklinger.

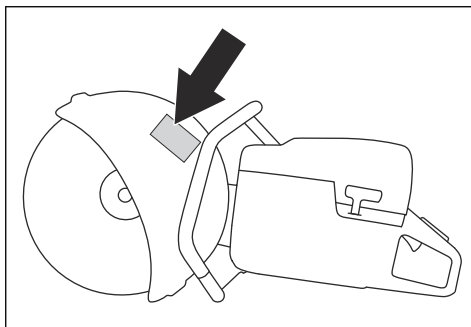

- Sørg for, at afstanden fra skæreklingens midterboring svarer til den monterede skaftbøsning. Diametere på midterboringen er trykt på skæreklingen.
- Brug kun Husqvarna skaftbøsninger.

Sådan kontrolleres skæreklingens rotationsretning.

1. Find pilene på kaparmen, som viser spindelakslens rotationsretning.

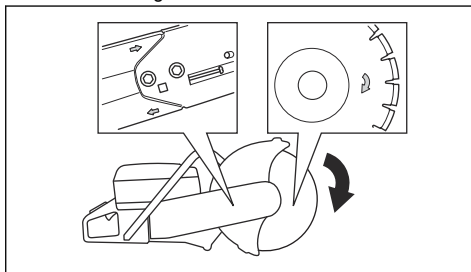

2. Find pilen på skæreklingen, som viser skæreklingens rotationsretning.
3. Kontrollér, at retningspilene på skæreklingen og spindelakslen har samme retning.

Sådan monteres skæreklingen



ADVARSEL: Sørg for, at motoren er slukket, og at strømstikket er trukket ud.



ADVARSEL: Bær altid beskyttelseshandsker, når du samler produktet.

1. Undersøg flangeskiverne og spindelakslen. Se *Sådan kontrolleres spindelakslen og flangeskiverne på side 40.*
2. Sæt skæreklingen på skaftbøsningen (A) mellem den indvendige flangeskive (B) og flangeskiven (C). Drej flangeskiven, indtil den sidder fast i akslen.

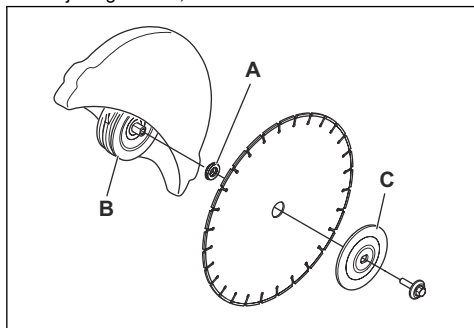

3. Sæt et værktøj i boringen i kapaggregatet, og drej skæreklingen, indtil akslen er låst.

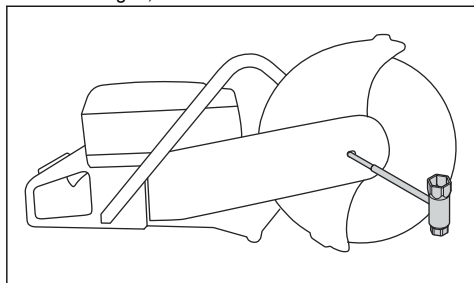

4. Spænd skæreklingens bolt til et spændingsmoment på 30 Nm/18,5 ft-lb.

Sådan vendes kapaggregatet



ADVARSEL: Skær kun med kapaggregatet vendt, hvis en standardprocedure ikke er mulig.

Produktet har et vendbart kapaggregat, så du kan skære tæt på en væg eller i jordhøjde. Skær kun med kapaggregatet vendt, hvis en standardprocedure ikke er mulig. I tilfælde af kast er det vanskeligere at styre produktet, hvis kapaggregatet er vendt. Afstanden

mellem skæreklingen og midten af produktet er længere, hvilket betyder, at håndtaget og skæreklingen ikke flugter. Dette kan have en negativ effekt på produktets balance, og det er sværere at holde produktet, hvis skæreklingen kommer i klemme eller sætter sig fast i kastrisikoområdet. Se *Kastrisikoområdet på side 42.*



ADVARSEL: Sørg for, at motoren er slukket, og at strømstikket er trukket ud.



ADVARSEL: Bær altid beskyttelseshandsker, når du samler produktet.

1. Afmontering af skæreklingen, se *Sådan monteres skæreklingen på side 41.*
2. Løsn de 2 bolte og derefter justeringsmekanismen for at slække remspændingen.

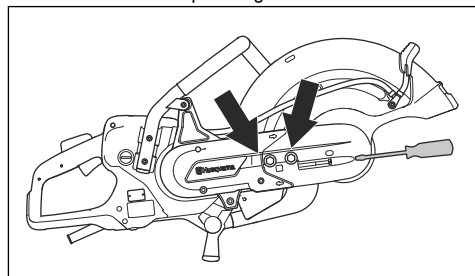

3. Fjern boltene, og frigør remafskærmningen.

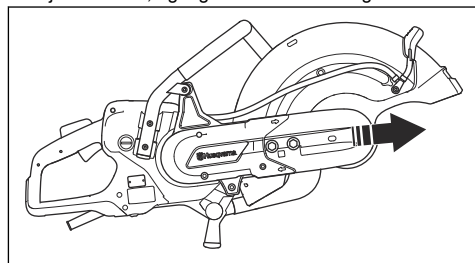

4. Afmonter vandslangenpiplen, vandslangen og håndtaget fra klingebeskyttelsen. Fjern stoppet.
5. Afmonter remmen fra remskiven.

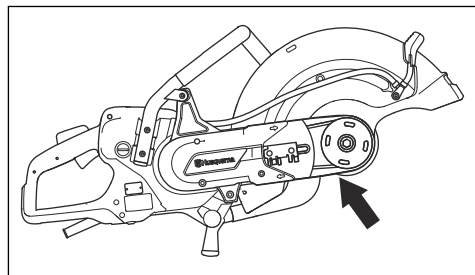

6. Vend lejehuset i den modsatte retning, og monter stoppet.

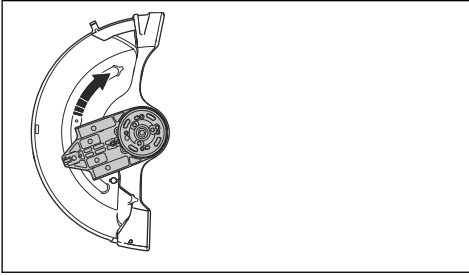

7. Fastgør skærehovedet på den anden side af kaparmen.

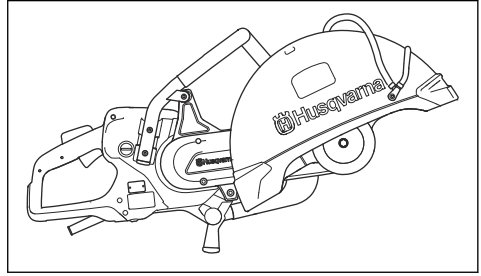

8. Stram drivremmen. Se *Sådan justeres tilspændingen af drivremmen på side 49*.
9. Monter vandslangeniplen og slangen øverst på klingebeskyttelsen.

Drift

Indledning



ADVARSEL: Læs og forstå kapitlet om sikkerhed, før du bruger produktet.

Kast-



ADVARSEL: Kast er pludselige og kan være meget voldsomme. Kapmaskinen kan blive kastet op og tilbage imod brugeren i en roterende bevægelse og forårsage alvorlige og endda livstruende kvæstelser. Det er af største vigtighed at forstå, hvad der forårsager kast, og hvordan kast undgås, før produktet tages i brug.

Kast er den pludselige opadgående bevægelse, der opstår, hvis klingens klemme eller sætter sig fast i kastrisikoområdet. De fleste kast er små og medfører kun begrænset risiko. Et kast kan imidlertid også være meget voldsomt og slynge kapmaskinen op og tilbage imod brugeren i en roterende bevægelse og forårsage alvorlige og endda livstruende kvæstelser.

Reaktionskraft

Der foreligger altid en reaktionskraft under skærearbejdet. Kraften trækker produktet i den modsatte retning i forhold til klingens omdrejningsretning. Oftest er denne kraft ubetydelig. Hvis klingens klemme eller går i stå, vil

reaktionskraften imidlertid være stor, og du vil muligvis ikke kunne kontrollere kopsaven.

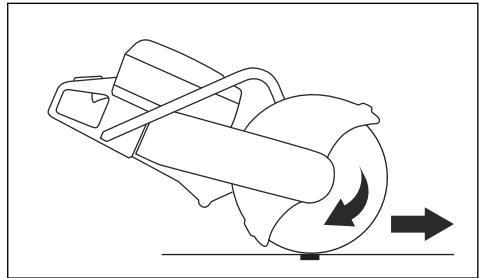

Undlad at flytte produktet, når skæredstyret roterer. Gyroskopiske kræfter kan hindre den ønskede bevægelse

Kastrisikoområdet

Brug aldrig maskinens kastrisikoområde til skæring. Hvis klingens klemme eller går i stå i kastrisikoområdet, vil reaktionskraften slynge kapmaskinen op og tilbage imod brugeren i en roterende bevægelse og forårsage alvorlige og endda livstruende kvæstelser.

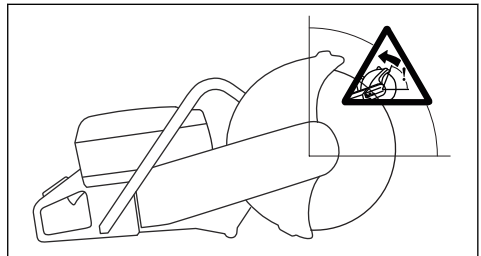

Hvirvlende kast

Et hvirvlende kast opstår, når skæreklingen ikke bevæger sig frit i kastrisikoområdet.

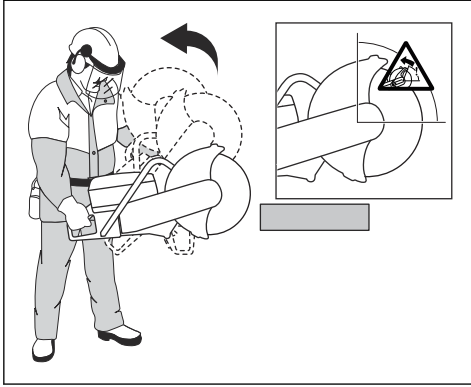

Stigningskast

Hvis kastrisikoområdet benyttes til skæring, får reaktionskraften klingens til at stige opad i snittet. Skær aldrig i kastrisikoområdet. Brug den nederste kvadrant af klingens for at undgå kast.

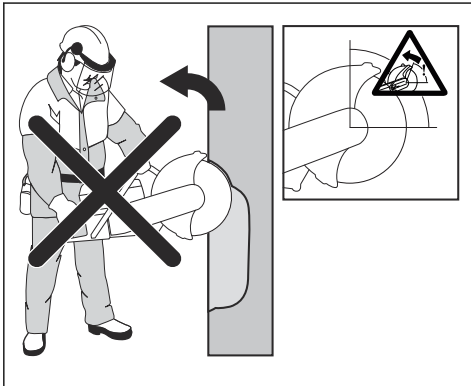

Klemningskast

Klemning er, når snittet lukker sig sammen og klemmer om klingens. Hvis klingens kommer i klemme eller går i

stå, vil reaktionskraften imidlertid være stor, og du vil muligvis ikke kunne kontrollere kapmaskinen.

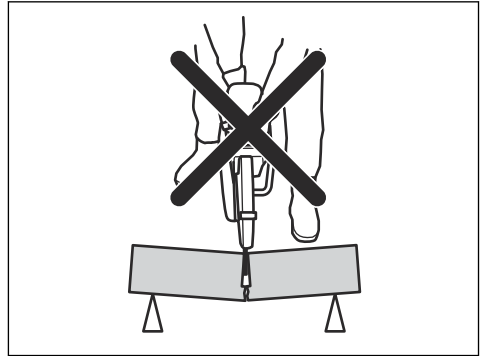

Hvis klingens kommer i klemme eller går i stå i kastrisikoområdet, vil reaktionskraften slynge kapmaskinen op og tilbage imod brugeren i en roterende bevægelse og forårsage alvorlige og endda livstruende kvæstelser. Vær opmærksom på potentiel bevægelse af arbejdsområdet. Hvis emnet ikke er korrekt understøttet og bevæger sig, når du skærer i det, kan det lukke sig om klingens og forårsage et kast.

Sådan skæres i rør



ADVARSEL: Hvis sætter sig fast i kastrisikoområdet, medfører det et voldsomt kast.

Særlig forsigtighed er krævet ved skæring i rør. Hvis røret ikke er korrekt understøttet, og snittet holdes åbent, mens der skæres, kan skiven sætte sig fast. Vær især opmærksom, når du skærer et rør med en klokkeformet ende eller et rør i en grøft, der, hvis det ikke understøttes forsvarligt, kan bøje og lukke sig om klingens.

Hvis røret kan hænge ned og lukke sammen om snittet, vil klingens blive klemt i kassonen, så der kan forekomme et kraftigt kast. Hvis røret er korrekt understøttet, vil enden af røret bevæge sig nedad, snittet vil åbne sig og der opstår ingen fastklemning af klingens.

1. Fastgør røret, så det ikke bevæger sig eller ruller, mens der skæres.

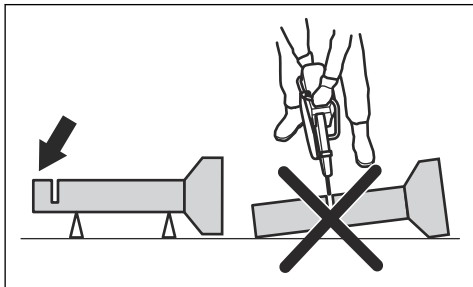

2. Skær sektionen "I" af røret.

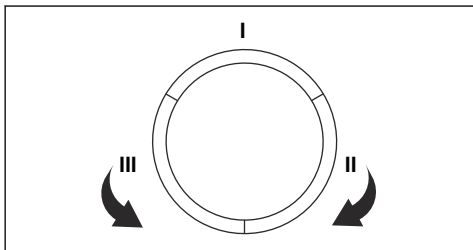

3. Sørg for, at snittet åbner sig for at undgå fastklemning.

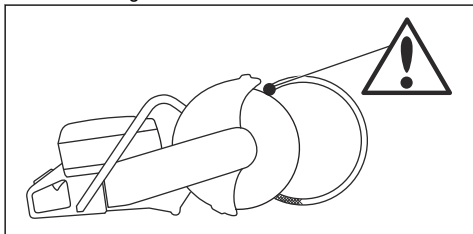

4. Flyt til side II og skær fra afsnit I til bunden af røret.
5. Flyt til side III og skær den resterende del af røret, så du slutter nederst.

Sådan undgås kast



ADVARSEL: Undgå situationer, hvor der foreligger kastrisiko. Vær forsigtig under anvendelse af kapmaskinen, og sørg for, at skiven ikke kommer i klemme i kastrisikoområdet.



ADVARSEL: Vær forsigtig ved indføring af skiven i et eksisterende snit.



ADVARSEL: Sørg for, at emnet ikke kan bevæge sig under skæringen.



ADVARSEL: Det er kun dig, der kan eliminere kast og tilsvarende risici ved at anvende en korrekt arbejdsteknik.

- Understøt altid arbejdsområdet, så snittet kan holdes åbent ved gennemskæring. Når snittet er åbent, forekommer der ikke kast. Hvis snittet er lukket og klemmer sammen om skiven, er der risiko for kast.

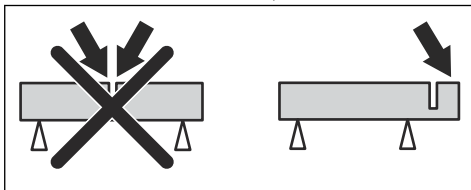

Det skal du gøre, inden du starter produktet

- Læs brugsanvisningen omhyggeligt igennem, og sørg for at have forstået instruktionerne.
- Foretag daglig vedligeholdelse. Se *Vedligeholdelsesskema på side 49*.
- Sørg for, at strømpakken er tilsluttet til en stikkontakt med jordforbindelse.
- Sørg for, at netspændingen er i overensstemmelse med den specifikation, der står på produktets typeskilt.
- Sørg for, at kun autoriserede personer befinder sig i arbejdsområdet.
- Sørg for at stå i en stabil og sikker stilling under brug.
- Brug altid en strømpakke med RCD. Se brugsanvisningen til strømpakken.
- Sørg for, at vandtilslutningen er tilsluttet til en vandforsyning. Se *Tilslut vandforsyningen på side 46*.

Sådan reduceres støvudvikling under drift

Produktet har et vådskærings sæt til at reducere skadeligt støv i luften under betjening. Vådskærings sættet har lavt vandforbrug.

- Brug om muligt vådskæring med vandkøling. Se *Diamantklinger til vådskæring på side 38*.
- Juster vandstrømmen med ventilen. Det korrekte flow varierer for forskellige opgavetyper.
- Sørg for, at vandtrykket er korrekt. Se *Tekniske data på side 52*. Hvis vandslangen løsnar sig fra forsyningskilden, kan vandtrykket blive for højt.

Grundlæggende arbejdsteknik



ADVARSEL: Træk ikke produktet til den ene side. Dette kan forhindre skæreklingens frie bevægelighed. Skæreklingen kan gå i

stykker og forårsage skader på brugeren eller andre personer.



ADVARSEL: Undgå at slibe med siden af skæreklingen. Skæreklingen kan gå i stykker og forårsage skader på brugeren eller andre personer. Brug kun skærekanten.



ADVARSEL: Sørg for, at skæreklingen er monteret korrekt og ikke viser tegn på skader.



ADVARSEL: Før du skærer et eksisterende snit med en anden klinge, skal det kontrolleres, at spalten ikke er tyndere end klingen, da det kan medføre fastklemning i skærespalten og kast.



ADVARSEL: Metalskæring medfører gnistdannelse, hvilket er forbundet med brandfare. Brug ikke produktet i nærheden af antændeligt materiale eller gasser.

- Produktet er skabt til at skære med diamantklinger til hurtigtgående håndholdte produkter. Produktet må ikke bruges med andre typer klinger eller til andre typer arbejde.
- Kontrollér, at du bruger den rigtige skæreklinge til det materiale, der skal skæres. Se *Skæreklinger på side 37* for yderligere vejledning.
- Du må ikke skære i asbestmaterialer.
- Hold dig på afstand af skæreklingen, når motoren er tændt. Forsøg ikke at standse en roterende klinge med dele af kroppen. Hvis du rører ved en roterende klinge, selv om motoren er slukket, kan det medføre alvorlig personskade eller dødsfald.
- Sørg for, at kun autoriserede personer befinder sig i arbejdsområdet.
- Skæreklingen bliver ved med at rotere i et stykke tid, efter at strømudløseren er sluppet. Sørg for, at skæreklingen er standset, før produktet flyttes eller lukkes ned. Hvis det er nødvendigt at stoppe skæreklingen hurtigt, skal du lade skæreklingen røre en hård overflade.
- Du må ikke flytte produktet med motoren tændt.
- Hold produktet med begge hænder. Hold tæt om produktet med tommelfingrene og de andre fingre helt omkring plashåndtagene med isolering. Hold højre hånd på det bageste håndtag og venstre hånd på det forreste håndtag. Alle brugere skal holde på

denne måde. Betjen ikke en kapsav med kun 1 hånd.

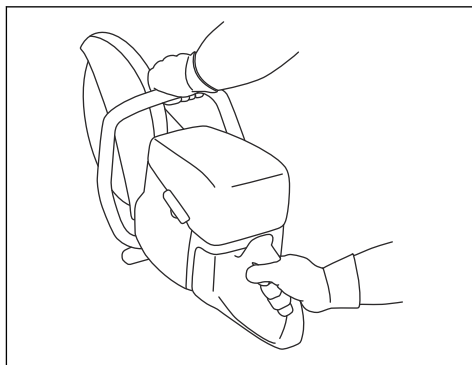

- Sørg for, at du er i en sikker position, og at skæreklingen kan bevæge sig frit.
- Stå parallelt med skæreklingen. Undgå at stå lige bagved. Hvis der opstår et kast, bevæger saven sig i skæreklingens plan.

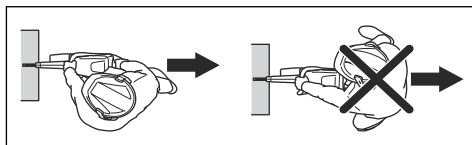

- Du må ikke gå væk fra produktet, når motoren er tændt. Før du går væk fra produktet, skal du standse motoren og kontrollere, at der ikke er nogen risiko for utilsigtet start.
- Brug justeringshåndtaget på klingebeskyttelsen til at justere, så den bageste del af beskyttelsen flugter med arbejdsemnet. Stænk og gnister fra det materiale, der skæres i, opsamles dermed af beskyttelsen og flyttes væk fra brugeren. Beskyttelserne til skæreudstyret skal altid være monteret, når produktet er tændt.

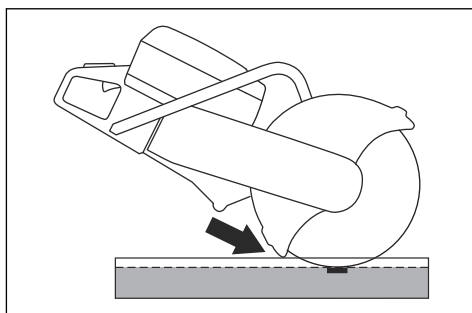

- Brug ikke maskinens kastrisikoområde til skæring. Se *Kastrisikoområdet på side 42* for yderligere vejledning.
- Anvend ikke produktet, før arbejdsområdet er ryddet, og dine fødder og din krop står stabilt.

- Skær aldrig over skulderhøjde.
- Skær ikke med produktet, mens du står på en stige. Brug en platform eller et stillads, hvis du skal skære over skulderhøjde. Stræk dig ikke for langt.

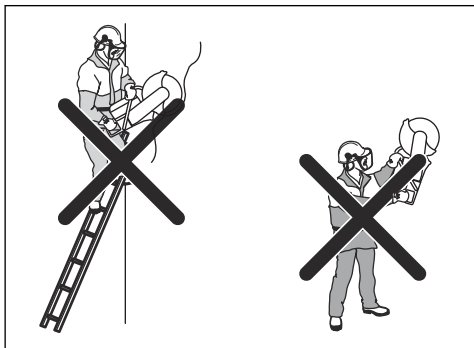

- Stå på bekvem afstand af arbejdsområdet.
- Sørg for, at skæreklingen kan bevæge sig frit, når motoren startes.
- Før skæreklingen forsigtigt ind ved høj omdrejningshastighed (fuld effekt). Oprethold fuld omdrejningstal, indtil skærearbejdet er fuldført.
- Lad produktet gøre arbejdet. Skub ikke skæreklingen.
- Før produktet ned, så klingen er lige. Sidetryk kan forårsage skade på klingen og er meget farligt.

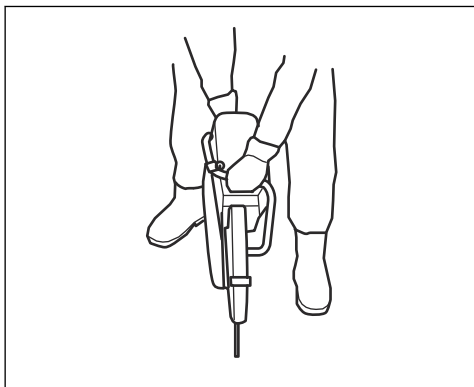

- Før klingen langsomt frem og tilbage, så der opnås en lille kontaktoverflade mellem klingen og arbejdsområdet. Dette sænker klingens temperatur og er en effektiv måde at skære på.

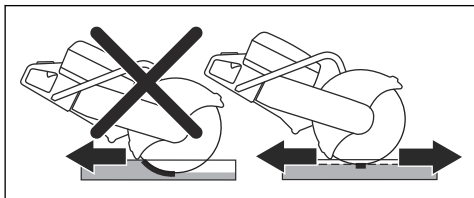

Sådan undersøger fejlstrømsafbryderen

1. Start produktet, se *Sådan startes produktet på side 47*.
2. Kig ind i inspektionshullerne, og tryk på fejlstrømsafbryderens testknap.

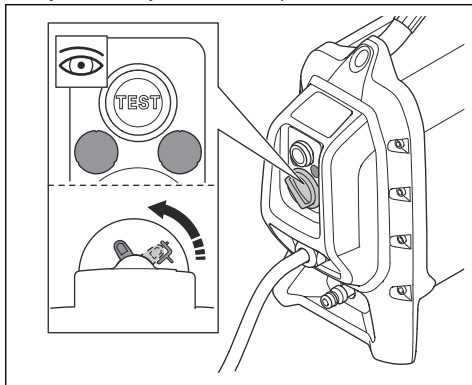

3. Kontrollér, at fejlstrømsafbryderen bevæger sig, og at den afbryder strømforbindelsen til produktet.
4. Drej fejlstrømsafbryderens nulstillingsknap for at nulstille fejlstrømsafbryderen.

Tilslut vandforsyningen



BEMÆRK: Anvend altid vand ved betjening af produktet. Produktets temperatur reduceres af vandet. Dette gælder også ifm. tørskaering.



BEMÆRK: Anvend det korrekte vandtryk til at holde diamantklingens kerne og segmenter kolde under skæring. Diamantklinger til vådskaering må ikke anvendes til tørskaering.

1. Slut vandslangen til vandforsyningen. Se *Tekniske data på side 52* for at få angivet den laveste tilladte vandgennemstrømning.

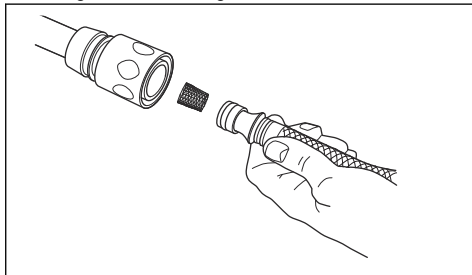

- Tryk på låsen på strømudløseren for at åbne ventilen for vand.

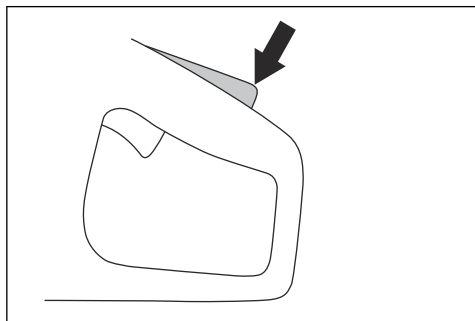

- Reguler vandstrømmen med tommelfingeren under driften.

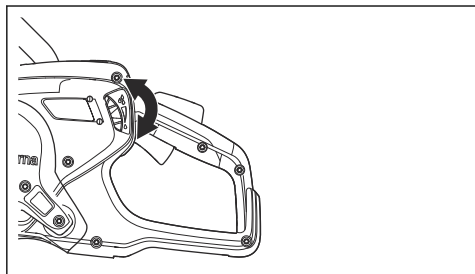

Tørskæring



BEMÆRK: Diamantklinger til tørskæring anbefales kun til sporadisk drift.



BEMÆRK: Benyt altid tilstrækkelig luftgennemstrømning omkring skæreklingen for at sænke temperaturen.

- Drej knappen 180° for at justere retningen på vandstrålen.

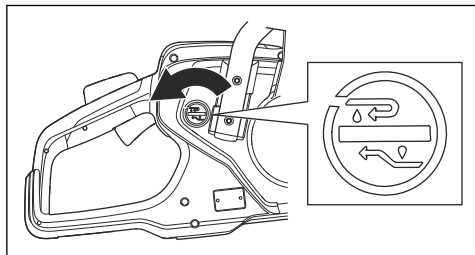

- Tryk på knappen for at afbryde vandgennemstrømningen.

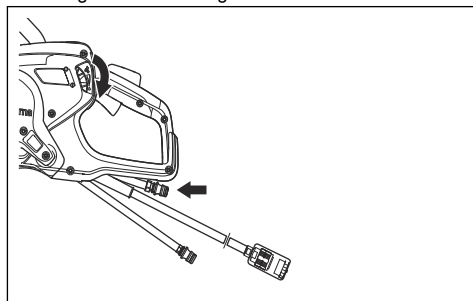

Vandet går gennem returslangen.

Sådan startes produktet

- Tag fat i det bageste håndtag med højre hånd.

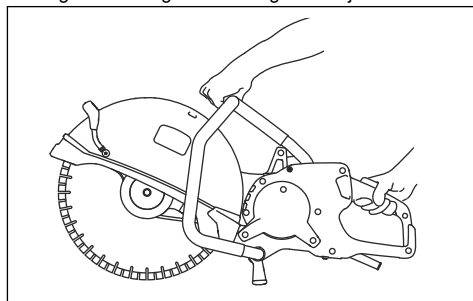

- Tryk på låsen på strømudløseren, og hold strømudløseren inde.
- Lad produktet køre uden belastning i 30 sekunder.

Sådan standses produktet



ADVARSEL: Skæreklingen bliver ved med at rotere i et stykke tid, efter at motoren er standset. Sørg for, at skæreklingen kan rotere frit, indtil den stopper helt. Hvis det er nødvendigt at stoppe skæreklingen hurtigt, skal du lade skæreklingen røre en hård overflade. Risiko for alvorlig personskade.

Der er to procedurer til at bringe motoren til standsning.

- Slip strømudløseren for at standse motoren.

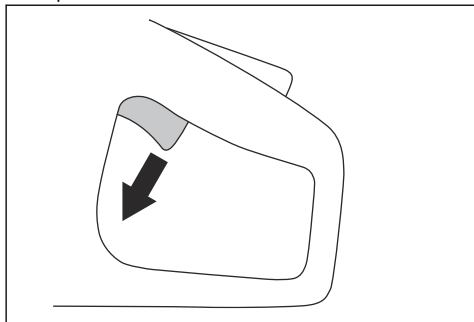

- Tryk på maskinstopknappen på strømpakken. Se brugsanvisningen til strømpakken.

Indikatorlamper på produktet

Angiver	Årsag	Trin
1 grøn lampe blinker.	Produktet er tilsluttet til en strømpakke og er parat til betjening. Udgangseffekten er mindre end 70 % af den maksimalt tilgængelige udgangseffekt ved brug.	N/A
2 grønne lamper blinker.	Udgangseffekten er 70-90 % af den maksimalt tilgængelige udgangseffekt ved brug.	N/A
3 grønne lamper blinker.	Den bedst mulige skærehastighed kan opnås. Udgangseffekten er 90 % af den maksimalt tilgængelige udgangseffekt ved brug.	N/A
3 grønne og 1 gul lampe blinker.	Udgangseffekten falder.	Reducer belastningen
3 grønne, 1 gul og 1 rød lampe blinker.	Produktet er for varmt.	Reducer belastningen, eller forøg vand- eller luftgennemstrømningen for at sænke temperaturen.
Alle statusindikatorlamperne blinker.	Produktet er for varmt.	Reducer belastningen, eller forøg vand- eller luftgennemstrømningen for at sænke temperaturen.
	Effekten er reduceret.	Forøg vand- eller luftgennemstrømningen for at sænke temperaturen.
	Systemet er i automatisk nedlukningstilstand.	Placer strømpakken på et sted med en lavere temperatur. Udskift luftfilteret.

Vedligeholdelse

Indledning



ADVARSEL: Læs og forstå sikkerhedskapitlet, før du udfører vedligeholdelse på produktet.

professionelt udførte reparationer og service. Hvis forhandleren ikke er et serviceværksted, kan vedkommende oplyse om nærmeste serviceværksted.

For bestilling af reservedele skal du kontakte din Husqvarna forhandler eller dit serviceværksted.

Alt service- og reparationsarbejde på produktet kræver specialuddannelse. Vi garanterer, at du kan få

Vedligeholdelsesskema

Vedligeholdelse	Hver dag	Hver uge eller hver 40. time	Hver måned
Rengør de udvendige dele af produktet.	X		
Foretag et generelt eftersyn.	X		
Kontrollér, at strømdløseren og strømdløserlåsen fungerer korrekt i sikkerhedsmæssig henseende.*	X		
Kontrollér skæreskiven. Se efter revner, og sørg for, at skæreskiven ikke er usædvanligt slidt. Udskift, hvis det er nødvendigt.**	X		
Udfør en kontrol af drivhjulet.			X
Udfør en kontrol af drivremmen.		X	
Udfør en kontrol af vandforsyningssystemet.	X		
Udfør en kontrol vibrationsdæmpningssystemet.*		X	
Udfør en kontrol af klingebeskyttelsen.	X		

* Der henvises til *Sikkerhedsanordninger på produktet på side 35.*

** Der henvises til *Sådan monteres skæreklingen på side 41.*

Sådan rengøres den indvendigt



BEMÆRK: Brug ikke en højtryksrenser til at rengøre produktet.

- Skyl produktet udenpå med rent vand hver dag efter drift. Brug en børste, hvis det er nødvendigt.

Sådan udføres et generelt eftersyn

- Sørg for, at møtrikker og skruer på produktet er spændt.
- Sørg for, at ledningerne på produktet ikke er placeret på en måde, så de kan blive beskadiget.
- Efterse de elektriske dele for skader. Betjen ikke et produkt, som har beskadigede elektriske dele.

Sådan justeres tilspændingen af drivremmen

Spændingen på drivremmen er korrekt, når justeringsmøtrikken er placeret ud for mærket på drivremmen igen.

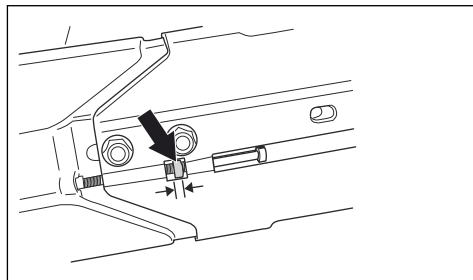

Tilspænd en ny drivrem efter 1 times drift.

1. Løsn de 2 bolte, der fastgør kapaggregatet til kaparmen.

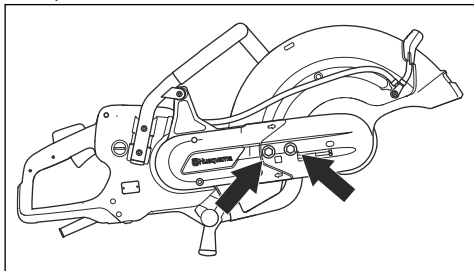

2. Drej justeringsskrueene, indtil justeringsmøtrikken befinder sig ud for mærket på dækslet til drivremmen.

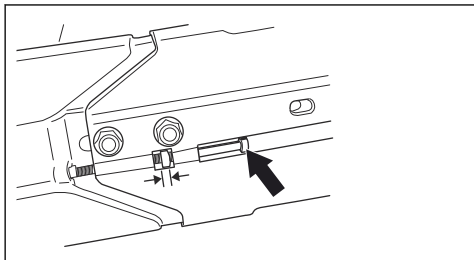

3. Brug en ringgaffelnøgle, og spænd de 2 bolte, der holder kapaggregatet på kaparmen.

Sådan udskifter du drivremmen

1. Drej skæreklingens bolt mod uret med en skruenøgle for at afmontere skæreklingen.

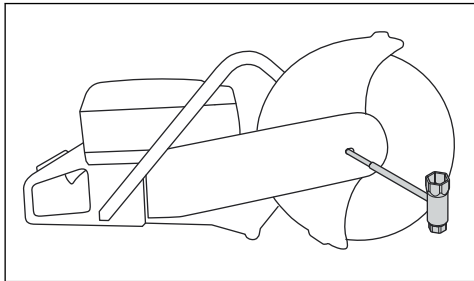

2. Løsn de 2 bolte og derefter justeringsskruen for at slække remspændingen.

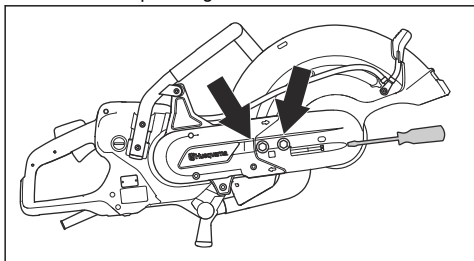

3. Fjern de 2 bolte, og afmonter remafskærmningen.

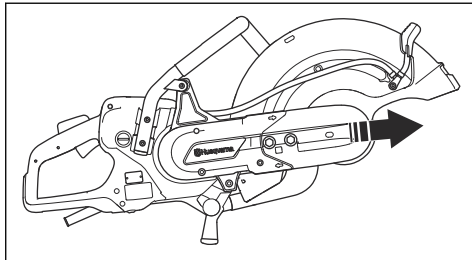

4. Afmonter remmen fra remskiven.

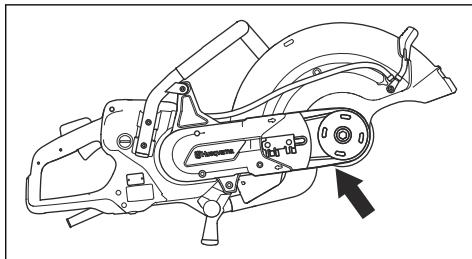

Bemærk: Kapaggregatet kan afmonteres fra produktet.

5. Løsn de 2 skruer, der fastholder remafskærmningen.

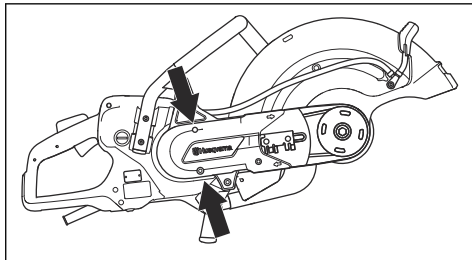

6. Afmonter den bageste remafskærmning.

7. Udskift drivremmen.

8. Monter i modsat rækkefølge. Sådan monteres skæreklingen på side 41.

Transport og opbevaring

- Fastgør produktet sikkert under transport for at undgå skader og uheld.
- Fjern skæreklingen før transport eller oplagring af produktet.
- Opbevar produktet i et aflåst område utilgængeligt for børn eller personer, som ikke er godkendt.
- Opbevar skæreklingerne tørt og frostfrit.
- Undersøg alle nye og brugte klinger for skader under transport og opbevaring før montering.

Bortskaffelse

Symbolerne på produktet eller emballagen angiver, at produktet ikke må behandles som almindeligt husholdningsaffald. Det skal afleveres til en passende genbrugsstation med henblik på genvinding af elektrisk og elektronisk udstyr.

Hvis du sørger for, at dette produkt håndteres korrekt, kan du være med til at modvirke potentielle negative indvirkninger på mennesker og miljø, som ellers kan være et resultat af fejlagtig affaldshåndtering i forbindelse med dette produkt. Nærmere oplysninger om genanvendelse af dette produkt fås hos kommunen, det lokale renovationselskab eller forretningen, hvor produktet er købt.

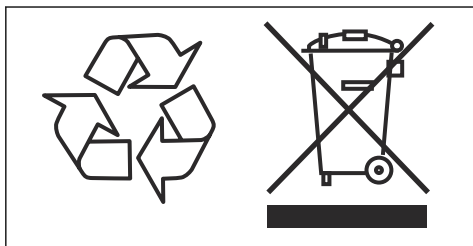

Tekniske data

Tekniske data

Motor	
Elmotor	HF (højfrekvent)
3-faset drift, motoreffekt - maks. kW	5,5
1-faset drift, motoreffekt - maks. kW	3
1-faset, V	120-240
Vægt	
Kapsav uden skæreklinge og kabelpakke, lbs/kg	21,6/9,8
Spindel, udgående aksel	
Spindlens maks. omdrejningstal, o/min.	4300
Maks. periferihastighed, ft/min eller m/s	18.000 eller 90
Vandkøling	
Vandkøling af klingen	Ja
Anbefalet vandtryk, PSI/bar	7-116 / 0,5-8
Min. anbefalet vandgennemstrømning, l/min.	0,5 ved en vandtemperatur på 15 °C
Tilslutningsnippel	Type Gardena
Emission af støj¹	
Lydeffektniveau, målt dB(A)	104
Lydniveauer²	
Lydtryksniveau ved brugerens øre, dB(A)	93
Ækvivalente vibrationsniveauer, a_{hveq}³	
Forreste håndtag, m/s ²	1,8
Bageste håndtag, m/s ²	1,6
<p>1. Emission af støj til omgivelserne målt som lydeffekt (L_{WA}) i henhold til EN 60745-1. Rapporterede data for lydeffektniveau har en usikkerhed på 3 dB (A).</p> <p>2. Lydtryksniveau iht. EN 60745-1. Rapporterede data for lydtryksniveau har en usikkerhed på 3 dB(A).</p> <p>3. Tilsvarende vibrationsniveau, iht. EN 60745-2-22, beregnes som den tidsvægtede energisum for vibrationsniveauer. Rapporterede data for vibrationsniveau har en usikkerhed på 1,5 m/s².</p>	

Anbefalede dimensioner for skæreklinge

Skæreklingens maks. diameter, tommer/mm	Maks. skæredybde tommer/mm	Nominel klingehastighed, omdrejningstal	Nominel klingehastighed, fod/min. eller m/s	Diameter på klingens midterhul, tommer/mm	Maks. klingetykkelse, tommer/mm
16/400	6/155	4775	19600 eller 100	0,79/20 eller 1/25,4	0,2/5

EU-overensstemmelseserklæring

EU-overensstemmelseserklæring

Vi, **Husqvarna AB**, SE-561 82 Huskvarna, Sverige, tlf.:
+46-36-146500 erklærer under eneansvar, at det
pågældende produkt:

Beskrivelse	Håndholdt skæremaskine
Varemærke	Husqvarna
Type/model	K 7000
Identifikation	Serienumrene fra 2020 og fremefter

overholder følgende EU-direktiver og bestemmelser:

Direktiv/bestemmelser	Beskrivelse
2006/42/EF	"vedrørende maskiner"
2014/30/EF	"vedrørende elektromagnetisk kompatibilitet"
2011/65/EU	"vedrørende begrænsning af farlige stoffer"

EN ISO 12100:2010

EN 55014-1 2017

EN 55014-2:2015

EN 61000-3-2:2014

EN 61000-3-3:2013

EN 60745-1:2009

EN 60745-2-22:2011/A11:2013

Partille, 2020-01-30

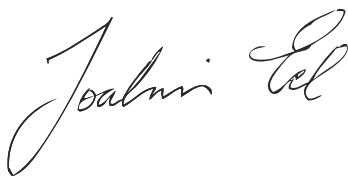

Joakim Ed

Vice President, Concrete Sawing, Drilling & Light
Demolition

Husqvarna AB, Construction Division

Ansvarlig for teknisk dokumentation

Sisältö

Johdanto.....	55	Huolto.....	76
Turvallisuus.....	57	Kuljettaminen, säilyttäminen ja hävittäminen.....	78
Asentaminen.....	64	Tekniset tiedot.....	79
Käyttö.....	69	EY-vaatimustenmukaisuusvakuutus.....	80

Johdanto

Käyttäjän vastuu



VAROITUS: Betonin ja kiven leikkaaminen, hiominen, poraaminen ja vastaavanlainen työstäminen erityisesti kuivana irrottaa käsiteltävästä materiaalista pölyä, joka sisältää usein piitä. Piitä on hiekassa, kvartsissa, savitiilessä, graniitissa ja monissa muissa mineraaleissa ja kivissä. Liialliselle pölylle altistuminen voi aiheuttaa mm. seuraavia oireita:

Hengityselinsairaus (vaikuttaa hengitykseen), mukaan lukien krooninen keuhkoputkentulehdus ja piille altistumisesta seurausta oleva kivikeuhko ja keuhkofibroosi. nämä sairaudet voivat olla hengenvaarallisia

Ihoärsytys ja ihottuma.

Syöpä NTP:n* ja IARC:n* *mukaan / National Toxicology Program, Kansainvälinen syöpätutkimusjärjestö

Huolehdi seuraavista varoitoimista:

Vältä pölyn, höyryn ja pakokaasujen sisäänhengitystä ja ihokosketusta.

Käytä asianmukaisia hengityssuojaimia, kuten pölymaseja, jotka suodattavat mikroskooppiset hiukkasat. Varmista, että myös muut paikallaolijat käyttävät suojaimia. (Jos haluat lisätietoja, katso OSHA 29 CFR osa 1926.1153)

Pienennä pölypäästöjä sitomalla pöly veden avulla, kun se on mahdollista. Jos materiaalia on työstettävä kuivana, käytä oikeantyyppistä polymeeritinta.

Omistaja/työnantaja vastaa siitä, että käyttäjällä on riittävät tiedot laitteen turvallisesta käytöstä. Työnjohtajien ja käyttäjien on luettava ja ymmärrettävä käyttöohjeen sisältö. Heidän on tunnettava:

- koneen turvaohjeet
- koneen käyttötarkoitukset ja rajoitukset
- miten laitetta tulee käyttää ja huoltaa.

Kansalliset/paikalliset säädökset voivat rajoittaa tämän koneen käyttöä. Selvitä, mitä lainsäädäntöä työntekopaikassasi sovelletaan ennen kuin ryhdyt käyttämään konetta.

Tuotekuvaus

Husqvarna K7000 on kannettava, käsikäyttöinen laikkaleikkuri. Liitä laite käyttöä varten latauslaitteeseen.

Käyttötarkoitus

Laitetta käytetään muurauksen ja teräksen kaltaisten kovien materiaalien leikkaamiseen. Älä käytä laitetta muihin tehtäviin.

Käytön aikaista turvallisuutta ja tehokkuutta kehitetään jatkuvasti. Lisätietoja saat huoltoliikkeestä.

Huomautus: Kansalliset määräykset saattavat rajoittaa tuotteen käyttöä.

Koneen kuvaus

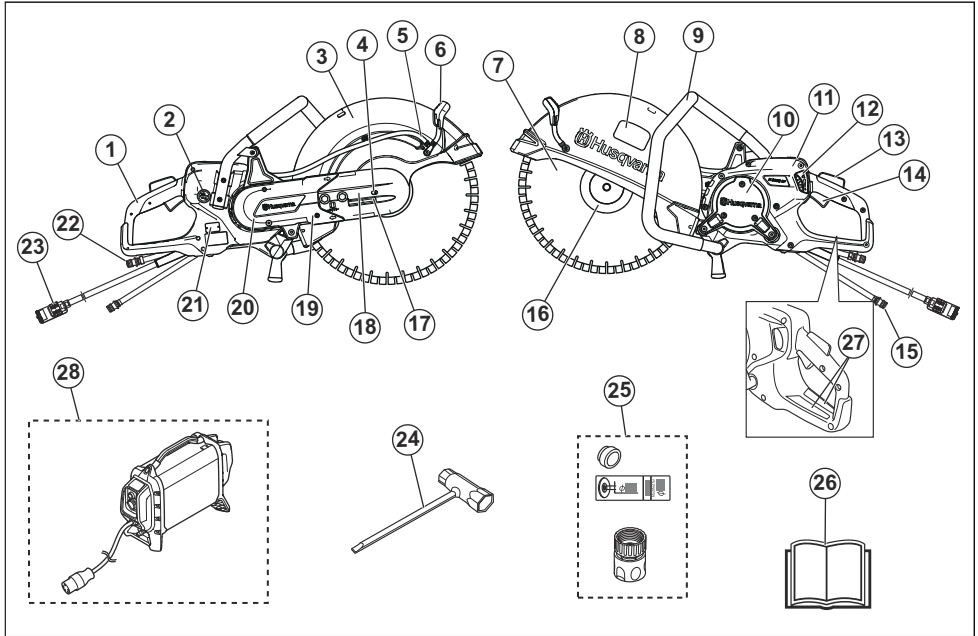

1. Takakahva
2. Vedensyöttökytkin
3. Teränsuojus
4. Teränsuojuksen akselin lukituspultti
5. Vesiliitäntä ja suodatin
6. Teränsuojuksen säätökahva
7. Katkaisulaikka (ei sisälly toimitukseen)
8. Leikkuulaitteiston tarra
9. Etukahva
10. Tarkastusluukut
11. Näyttö
12. Vesihana
13. Käyttöliipaisimen varmistin
14. Käyttöliipaisin
15. Vesiliitäntä, tulo
16. Laippa, kara ja karan laakeriholkki
17. Hihnankiristin
18. Leikkuupää
19. Katkaisuvarsi
20. Hihnansuojus
21. Arvokilpi
22. Vesiliitäntä, lähtö (paluuletku)
23. Latauslaitteen liitäntä
24. Yhdistelmäavain
25. Laakeriholkki, tarra ja vesiliitin
26. Käyttöohjekirja

27. Huomio- ja varoitustarra

28. Korkeataajuuksinen Husqvarna-latauslaite (tarvitaan, ei toimiteta laitteen mukana)

Laitteen symbolit



VAROITUS: Tämä laite voi olla vaarallinen ja aiheuttaa käyttäjälle tai sivullisille vakavia vahinkoja tai kuoleman. Ole varovainen ja käytä laitetta oikein.



Lue käyttöohje huolellisesti ja varmista, että ymmärrät sen sisällön, ennen kuin alat käyttää tätä konetta.



Käytä hyväksytyä suojakypärää, kuulonsuojaimia ja silmäsuojaimia. Katso kohta *Henkilökohtainen suojavarustus sivulla 61*.



Tämä tuote täyttää voimassa olevien EY-direktiivien vaatimukset.



Leikkaamisen aikana muodostuu pölyä. Pöly voi sisäänhengitettynä aiheuttaa vahinkoja. Käytä hyväksytyä hengityssuojainta. Huolehdi hyvästä ilmanvaihdosta.



Katkaisulaikan kipinät voivat sytyttää polttoaineen, puun, vaatteet, kuivan ruohon tai muut syttyvät materiaalit palamaan.



VAROITUS! Takapotkut voivat olla äkkinäisiä, nopeita ja voimakkaita ja voivat aiheuttaa hengenvaarallisia vammoja. Lue oppaan ohjeet ja ymmärrä niiden sisältö, ennen kuin alat käyttää tuotetta. Katso *Takapotku- sivulla 69.*



Varmista, ettei katkaisulaikassa ole halkeamia tai muita vaurioita.



Älä käytä pyörösahan teriä.



Ympäristömerkintä. Laitetta tai sen pakkausta ei saa hävittää kotitalousjätteen mukana. Vie se asianmukaiseen sähkö- ja elektroniikkalaitteiden keräyspisteeseen.

Huomautus: Muita laitteen symboleita/tarroja tarvitaan joillakin markkina-alueilla ilmaisemaan sertifiointivaatimuksia.

Leikkuulaitteiston tarra

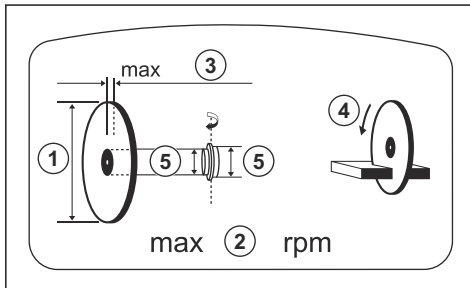

1. Laikan halkaisija
2. Käyttöakselin enimmäispyörimisnopeus
3. Laikan enimmäisvahvuus
4. Pyörimissuunta
5. Holkin mitat

Arvokilpi

Husqvarna K7000
HID 970449601 4NE
2019 472000402
Husqvarna AB
561 82 Huskvarna SWEDEN
5500W 4300rpm Ø16" /400mm
Made in Sweden

Rivi 1: Merkki, malli

Rivi 2: Tuotetunniste

Rivi 3: Valmistusvuosi, sarjanumero

Rivi 4: Valmistaja

Rivi 5: Valmistajan osoite

Rivi 6: Lähtöteho, katkaisulaikan kierrosluku, laikan kapasiteetti

Rivi 7: Alkuperämaa

Tuotevastuu

Tuotevastuulain mukaisesti emme ole vastuussa tuotteen aiheuttamasta vaurioista, jos

- tuote on korjattu virheellisesti
- tuotteen korjaamiseen on käytetty muita kuin valmistajan omia tai sen hyväksymiä osia
- tuotteessa on muu kuin valmistajan oma tai sen hyväksymä lisävaruste
- tuotetta ei ole korjattu valtuutetussa huoltopisteessä tai hyväksytyllä asiantuntijalla.

Turvallisuus

Turvallisuusmääritelmät

Varoituksia, huomioita ja huomautuksia käytetään, kun jotakin käyttöohjeen osaa halutaan erityisesti korostaa.



VAROITUS: Tätä käytetään, jos käyttöohjeen noudattamatta jättämisestä voi seurata käyttäjän tai sivullisen vamma tai kuolema.



HUOMAUTUS: Tätä käytetään, jos käyttöohjeen noudattamatta jättämisestä voi seurata koneen, muiden materiaalien tai ympäristön vaurioituminen.

Huomautus: Tätä käytetään tietyissä tilanteissa tarvittavien lisätietojen antamiseen.

Yleiset sähkötyökaluja koskevat varoitukset



VAROITUS: Lue kaikki turvavaroitukset ja kaikki ohjeet. Varoitusten ja ohjeiden noudattamisen laiminlyöminen voi johtaa sähköiskuun, tulipaloon ja/tai vakavaan tapaturmaan.

Huomautus: Säädä kaikki varoitukset ja ohjeet tulevaa käyttöä varten. Varoituksissa termillä ”sähkötyökalu” tarkoitetaan verkkosähköllä toimivaa (johdollista) sähkötyökalua tai akkukäyttöistä (johdotonta) sähkötyökalua.

Työalueen turvallisuus

- **Pidä työalue siistinä ja hyvin valaistuna.** Sotkuiset tai hämärit alueet ovat alttiita onnettomuuksille.
- **Älä käytä sähkötyökaluja räjähdysriskissä ympäristössä, esimerkiksi herkästi syttyvien nesteiden, kaasujen tai pölyn läheisyydessä.** Sähkötyökaluista lähtevät kipinät voivat sytyttää pölyn tai kaasut.
- **Pidä lapset ja sivulliset poissa, kun käytät sähkötyökalua.** Häiriöt voivat saada sinut menettämään työkalun hallinnan.

Sähköturvallisuus

- **Sähkötyökalun pistokkeen on sovittava pistorasiaan. Älä koskaan muuta pistoketta millään tavoin.** Muuttamattomat pistokkeet ja sopivat pistorasiat vähentävät sähköiskun vaaraa.
- **Varo koskettamasta maadoitettuja pintoja, kuten putkia, pattereita, liesiä ja jääkaappeja.** Sähköiskun riski kasvaa, jos käyttäjän keho on maadoitettu.
- **Älä altista sähkötyökaluja sateelle tai märille olosuhteille.** Sähkötyökaluun päässyt vesi lisää sähköiskun riskiä.
- **Älä vahingoita johtoa.** Älä koskaan käytä johtoa kantamiseen, vetämiseen tai pistokkeen irrottamiseen pistorasiasta. Pidä johto etäällä kuumuudesta, öljystä, terävistä reunoista tai liikkuvista osista. Vahingoittuneet tai sotkeutuneet johdot lisäävät sähköiskun riskiä.
- **Kun käytät sähkötyökalua ulkona, käytä ulkotiloihin sopivaa jatkojohtoa.** Ulkokäyttöön sopivan johdon käyttäminen vähentää sähköiskuvaaraa.
- **Mikäli sähkötyökalun käyttämistä kosteassa ei voida välttää, käytä virtalähdettä, jossa on vikavirtasuojajytkin (RCD).** Vikavirtasuojajytkimen käyttö vähentää sähköiskun vaaraa.



HUOMAUTUS: Älä pese laitetta painepesurilla, koska vettä voi päästä sähköjärjestelmään tai moottoriin. Tämä voi vahingoittaa laitetta tai aiheuttaa koneeseen oikosulun.

Henkilökohtainen turvallisuus

- **Pysy valppaana, katso mitä teet ja käytä tervettä järkeä käyttäessäsi sähkötyökalua. Älä käytä sähkötyökalua väsyneenä tai alkoholin, huumeiden tai lääkityksen vaikutuksen alaisena.** Hetken epähuomio sähkötyökaluja käytettäessä voi johtaa vakavaan henkilövahinkoon.
- **Käytä henkilökohtaisia suojavarusteita. Pidä aina silmäsuojia.** Hengityssuojain, luistamattomat turvakengät, kypärä, kuulosuojaimet ja muut suojavarusteet niitä vaativissa oloissa käytettynä vähentävät henkilövahinkoja.
- **Estä tahaton käynnistyminen. Varmista ennen virtalähteeseen ja/tai akkuun kytkemistä, työkaluun tarttumista tai sen kantamista, että sen virta on katkaistu.** Sähkötyökalujen kantaminen somi katkaisijalla tai niiden kytkeminen sähköverkoon tai akkuun katkaisimen ollessa päällä altistaa onnettomuuksille.
- **Irrota mahdolliset säätöavaimet ennen virran kytkemistä sähkötyökaluun.** Sähkötyökalun pyöriivään osaan kiinnitetty avain voi aiheuttaa henkilövahingon.
- **Älä kurota. Säilytä aina tukeva asento ja tasapaino.** Tämä mahdollistaa sähkötyökalun paremman hallinnan odottamattomissa tilanteissa.
- **Pukeudu oikein. Älä käytä löysästi istuvia vaatteita tai koruja. Pidä hiuksesi, vaatteesi ja käsineesi poissa liikkuvista osista.** Löysät vaatteet, korut tai pitkät hiukset voivat tarttua liikkuviin osiin.
- **Jos käytettävissä on kytkentämahdollisuus pölynpoistojärjestelmälle, varmista, että se kytketään ja että sitä käytetään oikein.** Pölynpoistojärjestelmän käyttö voi vähentää pölyyn liittyviä riskejä.
- **Tärinäpäästö sähkötyökalun varsinaisen käytön aikana voivat poiketa ilmoitetusta kokonaisarvosta työkalun käyttötavasta riippuen.** Käyttäjien tulee itsensä suojaamiseksi noudattaa turvatoimia, jotka perustuvat päästöjen arviointiin todellisissa käyttöolosuhteissa (huomioon ottaen kaikki käyttöjakson osat, kuten työkalun päältäkytkemisaika ja se, milloin se käy joutokäynnillä, liipaisimen lisäksi).
- **Pysy loitolla laikasta, kun moottori on käynnissä.**

Sähkötyökalujen käyttö ja huolto

- **Älä pakota sähkötyökalua. Käytä käyttötarkoitukseen sopivaa sähkötyökalua.** Oikea sähkötyökalu tekee työn paremmin ja turvallisemmin nopeudella, jota varten se on suunniteltu.
- **Älä käytä sähkötyökalua, jos virtaa ei voi kytkeä ja katkaista virtakatkaisimella.** Mikä tahansa sähkötyökalu, jota ei voi hallita katkaisimella, on vaarallinen, ja se pitää korjata.
- **Irrota pistoke pistorasiasta ja/tai akku sähkötyökalusta ennen kuin teet mitään säätöjä, vaihdat lisävarusteita tai varastoit sähkötyökalun.** Sellaiset varotoimet vähentävät riskiä, että sähkötyökalu käynnistetään vahingossa.

- **Varastoi käyttämättömät sähkötyökalut pois lasten ulottuvilta, äläkä anna henkilöiden, jotka eivät tunne sähkötyökalua tai näitä ohjeita, käyttää sähkötyökalua.** Sähkötyökalut ovat vaarallisia kouluttamattomien käyttäjien käsissä.
- **Huolla sähkötyökaluja.** Tarkista, etteivät liikkuvat osat ole väärin suunnattuja tai tarttuvia, ettei mikään osa ole murtunut sekä kaikki muut tekijät, jotka voivat vaikuttaa sähkötyökalun toimintaan. Jos sähkötyökalu on vahingoittunut, korjauta se ennen käyttöä. Monet onnettomuudet johtuvat huonosti huolletuista sähkötyökaluista.
- **Pidä leikkaustyökalut terävinä ja puhtaina.** Oikein huolletut leikkaustyökalut, joiden leikkausreunat ovat terävät, eivät juutu kiinni niin helposti ja ovat helpommin hallittavissa.
- **Käytä sähkötyökalua, lisävarusteita, teriä jne. näiden ohjeiden mukaisesti ottaen huomioon työskentelyolosuhteet ja suoritettavan työn laadun.** Sähkötyökalun käyttäminen ennakkoiduista poikkeavissa olosuhteissa voi johtaa vaaratilanteeseen.
- **Koneen alkuperäistä rakennetta ei missään tilanteessa saa muokata ilman valmistajan hyväksyntää.** Käytä vain alkuperäisiä varaosia. Luvattomien muutosten ja/tai lisävarusteiden käyttö voi aiheuttaa käyttäjälle tai sivullisille vakavan tapaturman tai kuoleman.
- **Tarkasta, ettei työalueelle tai leikattavan materiaalin sisälle ole vedetty putkia eikä sähköjohtoja.**
- **Tarkista aina kaasuputkien sijainnit ja merkitse ne.** Leikkaaminen kaasuputkien läheisyydessä on aina vaarallista. Varmista, että kipinöitä ei pääse syntymään räjähdysvaarallisissa tilanteissa. Keskity käsillä olevaan tehtävään. Huolimattomuus voi johtaa vakavaan loukkaantumiseen tai kuolemaan.

Huolto

- **Anna sähkötyökalun korjaaminen pätevän korjaajan tehtäväksi, joka käyttää vain täysin samanlaisia vaihto-osia.** Tämä varmistaa, että sähkötyökalu säilyy turvallisena käyttöä.

Laikkaleikkurin turvavaroitus

- **Sähkötyökalun mukana toimitettu suojuus on kiinnitettävä siihen huolellisesti ja asetettava parhaan turvallisuuden takaavaan asentoon niin, että mahdollisimman pieni osuus laikasta osoittaa käyttäjää kohti.** Käyttäjän ja sivullisten on pysyttävä poissa pyörivän laikan työstösuunnasta. Suojuus suojaa käyttäjää laikasta murtuneilta osilta ja estää tätä koskettamasta laikkaa vahingossa.
- **Käytä sähkötyökalussa vain sidosteisia, vahvistettuja laikkoja tai timanttilaikkoja.** Vaikka lisävaruste voitaisiin kiinnittää sähkötyökaluun, sen käyttäminen ei välttämättä ole turvallista.
- **Lisävarusteen nimellinopeuden on oltava vähintään sama kuin sähkötyökaluun merkitty enimmäisnopeus.** Nimellinopeuttaan nopeammin

käytettävät lisävarusteet voivat hajota ja sinkoutua pois.

- **Laikkoja saa käyttää vain niille suositelluissa käyttökohteissa.** Esimerkiksi laikan sivuosaa ei saa käyttää hiomiseen.
- **Käytä aina ehjiä laippoja, joiden halkaisija sopii kyseiseen aikaan.** Oikeat laipat tukevat laikkaa ja vähentävät näin laikan hajoamisen vaaraa.
- **Älä käytä kuluneita, vahvistettuja pyöriä suurikokoisemmista sähkötyökaluista.** Suuriin sähkötyökaluihin tarkoitetut pyörät eivät sovi pienen työkalun korkeisiin käyntinopeuksiin, ja ne saattavat haljeta.
- **Lisävarusteen ulkohalkaisijan ja paksuuden on oltava sähkötyökalun kapasiteettiarvojen mukainen.** Vääränkokoisia lisävarusteita ei voi suojata tai hallita asianmukaisesti.
- **Laikkojen ja laippojen akselikkoon on sovittava kunnolla sähkötyökalun karaan.** Jos laikkojen ja laippojen akselireiät eivät sovi sähkötyökalun kiinnitysoosiin, ne pyörivät epätasapainoisesti, tarvitsevat liikaa ja voivat aiheuttaa hallinnan menetyksen.
- **Älä käytä vaurioituneita laikkoja.** Tarkista laikat aina ennen käyttöä sirujen ja murtumien varalta. Jos sähkötyökalu tai laikka putoaa, tarkista se vaurioiden varalta. Vaihda laikka tarvittaessa uuteen. Varmista laikan tarkistuksen ja asennuksen jälkeen, että kaikki läsnäolijat ovat poissa pyörivän laikan työstösuunnasta. Käytä sähkötyökalua täydellä nopeudella ilman kuormitusta minuutin ajan. Jos laikka on vaurioitunut, se tavallisesti murtuu tämän testausajan kuluessa.
- **Käytä henkilökohtaisia suojarusteita.** Käytä käyttökohteesta riippuen suojamaskia tai erityyppisiä suojalaseja. Käytä tarvittaessa hengityssuojainta, kuulonsuojaimia, käsineitä ja esiliinaa, joka suojaa työstettävän materiaalin palasilta. Suojalasien on suojattava silmiä erilaisissa töissä syntyviltä lentäviltä roskilta. Hengityssuojaimen on pystyttävä suodattamaan työn aikaansaamat hiukkaset. Pitkäkestoinen altistus voimakkaalle melulle voi heikentää kuuloa.
- **Pidä sivulliset turvallisien välimatkan päässä työalueesta.** Kaikkien työalueella olevien on käytettävä henkilökohtaista suojaruustusta. Työstettävän kappaleen palaset tai hajonnut laikka voivat lentää välittömän työalueen ulkopuolelle ja aiheuttaa vammoja.
- **Pitele sähkötyökalua vain eristetystä tarttumapinnasta, jos työn aikana on mahdollista, että leikkuuterä osuu pilloitettuun johtoihin.** Jos leikkuulaite koskettaa jännitteistä johtoa, sähkötyökalun suojaamattomat metallipinnat saattavat tulla jännitteisiksi ja aiheuttaa käyttäjälle sähköiskun.
- **Aseta johto etäälle pyörivästä osasta.** Jos menetät laitteen hallinnan, johto voi katketa tai repeytyä ja kätesi voi osua pyörivään aikaan.

- **Älä koskaan laske sähkötyökalu maahan, ennen kuin kaikki sen liikkuvat osat ovat pysähtyneet kokonaan.** Pyörivä laikka voi tarttua pintaan ja vetää sähkötyökalu niin, että menetät sen hallinnan.
- **Älä kanna käynnissä olevaa sähkötyökalu vierelläsi.** Jos pyörivä lisävaruste koskettaa vahingossa vaatteita, se voi tarttua niihin ja ajautua kosketuksiin käyttäjän kehon kanssa.
- **Puhdista sähkötyökulun tuuletusaukot säännöllisesti.** Moottorin tuuletin vetää pölyn kotolon sisälle, ja metallipölyn liiallinen kertyminen voi aiheuttaa sähkövaaran.
- **Älä käytä sähkötyökalu herkästi syttyvien materiaalien läheisyydessä.** Kipinät voivat sytyttää tällaiset materiaalit.
- **Älä työnnä laikkaa tai kohdistu siihen liiallista painetta.** Älä yritä käyttää liian suurta leikkaussyvyvyyttä. Laikan yliuormitus rasittaa tavallista enemmän ja lisää laikan vääntymisen tai juuttumisen vaaraa leikkuukohdassa ja takapotkun tai laikan rikkoutumisen todennäköisyyttä.
- **Kun laikka juuttuu tai leikkaaminen keskeytetään mistä tahansa syystä, katkaise sähkötyökulun virta ja pidä työkalu paikallaan, kunnes laikka on pysähtynyt kokonaan.** Älä koskaan vedä laikkaa leikkuu-urasta, kun laikka on liikkeessä. Tämä saattaa aiheuttaa takapotkun. Tutki laikan juuttumisen syy ja poista se asianmukaisilla toimenpiteillä.
- **Älä jatka leikkaamista laikan ollessa työkappaleessa.** Odota, kunnes laikka saavuttaa täyden nopeuden ja aseta se varovasti takaisin leikkuu-urään. Jos sähkötyökalu käynnistetään työkappaleessa, laikka voi juuttua tai työntyä ylöspäin tai takapotku voi tapahtua.
- **Tue paneelit ja suuret työkappaleet, jotta laikan puristuksiin joutumisen ja takapotkun riski on mahdollisimman pieni.** Suuret työkappaleet taipuvat usein oman painonsa alla. Tuet on asetettava työkappaleen alle lähelle leikkuu-uraa ja lähelle työkappaleen reunaa laikan molemmille puolille.
- **Ole erityisen varovainen, kun leikkaat koloja seinin tai muihin peitettyihin pintoihin.** Ulostyöntävä laikka saattaa leikata kaasu- tai vesiputkia, sähköjohtoja tai muita kohteita, mistä saattaa aiheutua takapotku.

Takapotku ja siihen liittyvät varoitukset

- **Takapotku on äkkinäinen reaktio siihen, että pyörivä laikka on jäänyt puristuksiin tai jumiin.** Puristuksiin tai jumiin jääminen aiheuttaa pyörivän laikan nopean sakkaamisen, jolloin hallitsematon sähkötyökalu pauskautuu laikan pyörimissuuntaan nähden vastakkaiseen suuntaan kosketuskohdassa.
- **Jos esimerkiksi hiomalaikka jää jumiin tai puristuksiin työkappaleessa, puristuskohtaan jäävä laikan reuna voi kaivautua materiaalin pintaan, mikä aiheuttaa laikan työntymisen tai hyppäämisen ulos.** Laikka voi hypätä käyttäjää kohti tai hänestä pois päin sen mukaan, mikä on laikan liikesuunta puristuskohdassa. Hiomalaikat voivat myös murtua tällaisissa olosuhteissa.
- **Takapotku johtuu sähkötyökulun virheellisestä käytöstä ja/tai virheellisistä toimintatavoista tai olosuhteista, ja se voidaan välttää alla kuvatuilla asianmukaisilla varotoimilla:**
- **Säilytä pitävä ote sähkötyökaluusta ja pidä kehoasi ja käsivartesi asennossa, jossa pystyt vastaanottamaan takapotkuvoimat.** Käytä aina lisäkahvaa, jos sellainen on varusteena, jotta voit hallita takapotku- tai vääntöreaktion mahdollisimman tehokkaasti käynnistyksen aikana. Käyttäjä voi hillitä vääntöreaktioita ja takapotkujen voimaa asianmukaisilla varotoimilla.
- **Älä koskaan aseta kättä pyörivän lisävarusteen lähelle.** Lisävaruste voi osua käteen takapotkun seurauksena.
- **Älä aseta kehoasi linjaan pyörivän laikan kanssa.** Takapotku työntää työkalun laikan pyörimissuuntaan nähden vastakkaiseen suuntaan puristumiskohdassa.
- **Ole erityisen varovainen työstäessäsi kulumia, terävät reunoja jne.** Vältä lisävarusteen hyytystä ja nykiviä liikkeitä. Kulmat, terävät reunat ja hyytytys aiheuttavat usein pyörivän lisävarusteen jumittumisen, hallinnan menetyksen tai takapotkun.
- **Älä kiinnitä työkaluun teräketjuja, puuterää, segmentteistä koostuvaa timanttitterää, jonka kehän aukko on yli 10 mm tai hammastettua sahanterää.** Tällaiset terät voivat aiheuttaa usein toistuvia takapotkuja ja hallinnan menetyksiä.

Yleiset turvaohjeet



VAROITUS: Lue seuraavat varoitusohjeet ennen laitteen käyttämistä.

- Laikkaleikkuri voi virheellisesti tai huolimattomasti käytettynä olla vaarallinen työväline, joka voi aiheuttaa vakavan vahingon tai kuoleman. On erittäin tärkeää, että luet ja ymmärrät tämän käyttöohjeen sisällön. Ensimmäistä kertaa konetta käyttäville on suositeltavaa antaa myös käytännön ohjeita koneen käytöstä ennen käytön aloittamista.
- Älä tee laitteeseen muutoksia. Muut välin valmistajan hyväksymät muutokset voivat aiheuttaa vakavan vamman tai kuoleman.
- Älä käytä laitetta, jos on olemassa mahdollisuus, että muut ovat tehneet muutoksia siihen.
- Käytä vain alkuperäisiä lisävarusteita ja varaosia. Muut kuin valmistajan hyväksymät lisävarusteet ja varaosat voivat aiheuttaa vakavan vamman tai kuoleman.
- Pidä laite puhtaana. Varmista, että tuotteen merkit ja tarrat ovat luettavissa.
- Älä koskaan anna lasten tai sellaisten henkilöiden, joille ei ole annettu koneen käyttökoulutusta, käyttää tai huoltaa konetta.
- Älä anna kenenkään käyttää tuotetta, jos he eivät ole lukeneet käyttöohjekirjaa ja ymmärtäneet siinä annettuja ohjeita.

- Anna vain hyväksytyjen henkilöiden käyttää laitetta.
- Laite muodostaa käytön aikana sähkömagneettisen kentän. Kenttä saattaa joissakin olosuhteissa häiritä aktiivisten tai passiivisten lääketieteellisten implanttien toimintaa. Jotta vakavilta vahingoilta tai kuulemalta vältytään, lääkinnällisiä implanteja käyttävien henkilöiden kannattaa keskustella asiasta lääkärin ja lääkinnällisen implantin valmistajan kanssa ennen tämän laitteen käyttämistä.
- Tämän käyttöohjekirjan tiedot eivät voi koskaan korvata alan ammattilaisten osaamista ja kokemusta. Jos joudut tilanteeseen, jossa tunnet itsesi epävarmaksi, sinun on lopetettava työskentely ja kysyttävä neuvoa asiantuntijalta. Ota yhteyttä huoltoliikkeeseen. Älä tee mitään sellaista, mihin et katso taitosi riittävän.

Turvallisuusohjeet käyttöä varten



VAROITUS: Lue seuraavat varoitusohjeet ennen laitteen käyttämistä.

- Ennen laikkaleikkurin käyttöä sinun täytyy ymmärtää, mitä takapotku tarkoittaa ja miten se voidaan välttää. Katso kohta *Takapotku- sivulla 69*.
- Suorita tässä käyttöohjeessa mainitut turvallisuustarkastukset sekä huolto- ja kunnossapitotyöt. Jotkin huolto- ja kunnossapitotyöt on tehtävä hyväksytyssä huoltoliikkeessä. Katso kohta *Turvaohjeet huoltoa varten sivulla 64*.
- Älä käytä konetta, jos se on viallinen.
- Älä käytä laitetta ollessasi väsynyt tai sairas tai jos olet alkoholin, huumaavien aineiden tai lääkkeiden vaikutuksen alaisena. Nämä olosuhteet voivat haitata näkökykyä, vireyttä, harkintakykyä tai kehon hallintaa.
- Älä käynnistä konetta, jos hihnaa ja hihnansuojusta ei ole asennettu. Kytkein voi löystyä ja aiheuttaa vakavia vammoja.
- Katkaisulaikan kipinät voivat syyttää herkästi syttyvän materiaalin, kuten bensiinin, kaasun, puun, vaatteet ja kuivan ruohon.
- Älä leikkaa asbestia sisältävää materiaalia.

Henkilökohtainen suojavarustus



VAROITUS: Lue seuraavat varoitusohjeet ennen laitteen käyttämistä.

- Käytä aina hyväksytyä henkilökohtaista suojavarustusta käytön aikana. Henkilökohtaiset suojavarusteet eivät poista tapaturmien vaaraa, mutta lieventävät vaurioita onnettomuustilanteessa. Pyydä huoltoliikkeeltä apua varusteiden valinnassa.
- Käytä hyväksytyä suojakypärää.
- Käytä hyväksytyjä kuulonsuojaimia. Pitkäaikainen altistuminen melulle saattaa aiheuttaa pysyviä kuulovammoja. Tarkkaile aina varoitussignaaleja ja -

huutoja kuulonsuojaimia käyttäessäsi. Riisu kuulonsuojaimet heti moottorin pysäytyksen jälkeen.

- Vähennä sinkoavien kappaleiden aiheuttamien tapaturmien vaaraa käyttämällä hyväksytyjä silmäsuojaimia. Kasvosuojusta käytettäessä on käytettävä myös hyväksytyjä suojalaseja. Hyväksytyillä suojalaseilla tarkoitetaan laseja, jotka täyttävät standardin ANSI Z87.1 (USA) tai EN 166 (EU-maat) vaatimukset. Visiirin on täytettävä standardin EN 1731 vaatimukset.
- Käytä työrukkasia.
- Käytä hyväksytyä hengityssuojainta. Hiovien tai materiaalia muokkaavien leikkainten, hiomalaitteiden ja porien kaltaisten laitteiden käyttö voi muodostaa pölyä ja höyryä, jotka voivat sisältää vaarallisia kemikaaleja. Tarkista käsiteltävän materiaalin ominaisuudet etukäteen ja käytä sopivaa hengityssuojainta.
- Istuva, tukeva ja mukava vaatetus, joka sallii täyden liikkumavapauden. Leikkaaminen aiheuttaa kipinöitä, jotka voivat syyttää vaatteet. Husqvarna suosittelee palonkestävää puuvillasta tai vahvasta denimistä valmistettujen vaatteiden käyttämistä. Älä käytä esimerkiksi nailonista, polyesteristä tai raionista valmistettuja vaatteita. Tällaiset materiaalit voivat syytyessään sulaa ja tarttua ihoon. Älä käytä shortseja.
- Käytä teräksisellä varussuojalla ja luistamattomalla pohjalla varustettuja saappaita.
- Pidä ensiapupakkaus aina lähettyvilläsi.



- Katkaisulaikasta voi syntyä kipinöitä. Pidä palonsammutin aina saatavilla.

Tärinäturvallisuus



VAROITUS: Lue seuraavat varoitusohjeet ennen laitteen käyttämistä.

- Kun laitetta käytetään, tärinä välittyy laitteesta käyttäjään. Laitteen säännöllinen ja usein toistuva käyttö voi aiheuttaa käyttäjälle vammoja tai lisätä niitä. Vammoja voi ilmetä sormissa, käsissä, ranteissa, käsivarsissa, olkapäissä ja/tai hermoissa, muissa kehonosissa tai verensaannissa. Vammat voivat aiheuttaa toimintakyvyttömyyttä ja/tai olla pysyviä. Ne voivat lisääntyä vähitellen viikkojen, kuukausien ja vuosien aikana. Mahdollisia vammoja

ovat verenkiertojärjestelmän, hermoston, nivelten ja kehon muiden rakenteiden vauriot.

- Oireita voi esiintyä laitteen käytön aikana tai muulloin. Jos oireita saava käyttäjä jatkaa laitteen käyttöä, oireet voivat lisääntyä ja muuttua pysyviksi. Käyttäjän on hakeuduttava hoitoon, jos ilmenee näitä tai muita oireita:
 - puutuminen, tunnottomuus, kihelmöinti, pistely, kipu, kirvely, sykinä, jäykkyys, kömpelyys, voimattomuus, ihon värin muutokset, voinnin muutokset.
- Oireet voivat lisääntyä kylmissä lämpötiloissa. Käytä lämpimiä vaatteita ja pidä kädet lämpiminä ja kuivina, kun käytät laitetta kylmässä ympäristössä.
- Huolla ja käytä laitetta käyttöohjeen mukaisesti, jotta tärinätaso pysyy asianmukaisena.
- Laitteessa on tärinänvaimennusjärjestelmä, joka vähentää kahvoista kuljettajaan kohdistuvaa tärinää. Anna laitteen tehdä työ. Älä työnnä laitetta liian suurella voimalla. Pitele laitetta kahvoista kevyesti, mutta varmista, että hallitset ja käytät laitetta turvallisesti. Älä työnnä kahvoja pysäyttimiin enempää kuin on tarpeen.
- Pidä käsiä vain kahvan/kahvojen päällä. Pidä muut kehonosat poissa laitekosketuksesta.
- Pysäytä laite heti, jos se alkaa yhtäkkiä tärästä voimakkaasti. Älä jatka toimintaa, ennen kuin lisääntyneen tärinän syy on poistettu.
- Graniitin tai kovan betonin leikkaaminen tärisyttää laitetta enemmän kuin pehmeän betonin sahaaminen. Tylppä, viallinen tai väärentyyppinen terälaite lisää tärinätasoa.

Tuotteen turvalaitteet



VAROITUS: Lue seuraavat varoitusohjeet ennen laitteen käyttämistä.

- Älä käytä laitetta, jos jokin sen turvalaitteista on rikki.
- Tarkasta turvalaitteet säännöllisesti. Jos turvalaitteissa on vikoja, ota yhteyttä valtuutettuun Husqvarna -huoltoiliikkeeseen.
- Älä vaihda turvalaitteita.
- Älä käytä konetta, jos jotkin suojalevyistä, suojakansista, turvakytkimistä tai muista suojalaitteista eivät ole paikoillaan tai ne ovat viallisia.

Käyttöliipaisimen varmistin ja veden käyttöventtiili

Käyttöliipaisimen varmistin estää virran tahattoman kytkeytymisen ja säätelee veden käyttöventtiiliä.

Jos tartut kahvaan ja painat käyttöliipaisimen varmistinta (A), käyttöliipaisin (B) vapautuu ja vesiventtiili avautuu.

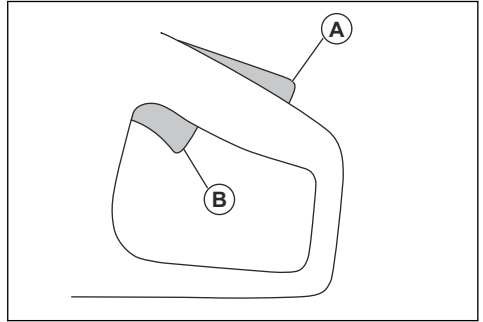

Kun irrotat otteen kahvasta, sekä käyttöliipaisin että varmistin palautuvat lähtöasentoonsa. Tämä toiminto lukitsee käyttöliipaisimen ja pysäyttää laitteen. Vesiventtiili palautuu suljettuun asentoon.

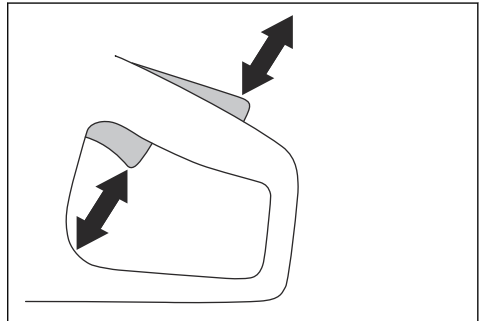

Käyttöliipaisimen varmistimen tarkistaminen

1. Tarkista, että käyttöliipaisin on lukittu joutokäyntiasentoon, kun käyttöliipaisimen varmistin vapautetaan.

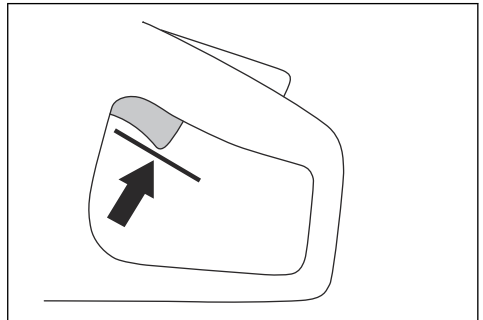

2. Paina käyttöliipaisimen varmistinta ja varmista, että se palautuu lähtöasentoonsa, kun se vapautetaan.

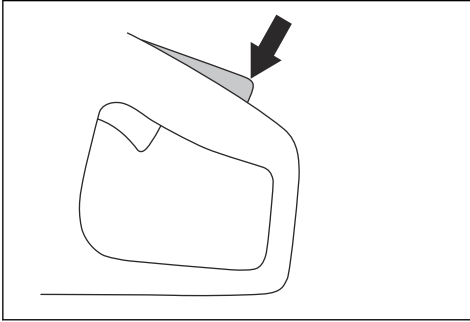

3. Tarkista, että käyttöliipaisin ja sen varmistin liikkuvat vapaasti ja että palautusjouset toimivat oikein.

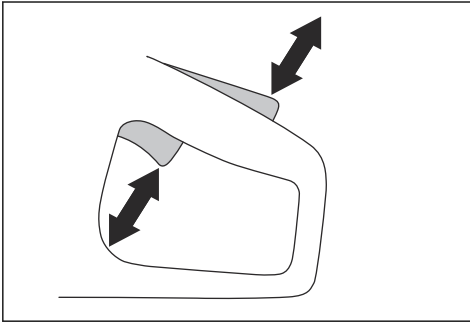

4. Käynnistä laite ja käytä sitä täydellä käyntinopeudella.

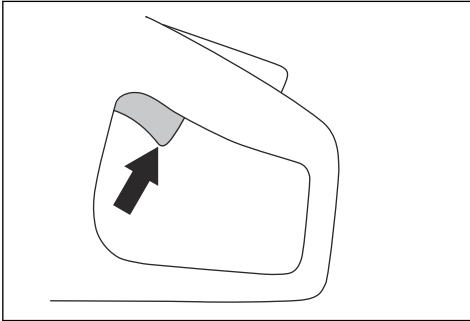

5. Vapauta käyttöliipaisin ja varmista, että katkaisulaikka pysähtyy alle 10 sekunnissa ja jää paikoilleen.

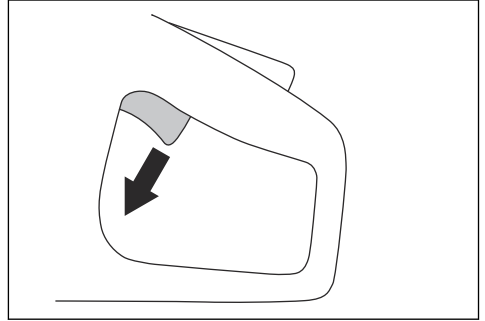

Teränsuojus



VAROITUS: Varmista, että teränsuojus on kiinnitetty oikein ennen laitteen käynnistämistä. Älä käytä laitetta, jos teränsuojus puuttuu, suojus on viallinen tai siinä on halkeamia.

Teränsuojus on kiinnitetty katkaisulaikan yläpuolelle. Teränsuojus estää terästä sinkoutuvien osien tai leikkattavan materiaalin palasten sinkoutumisen käyttäjää päin ja suojaaa vammoilta.

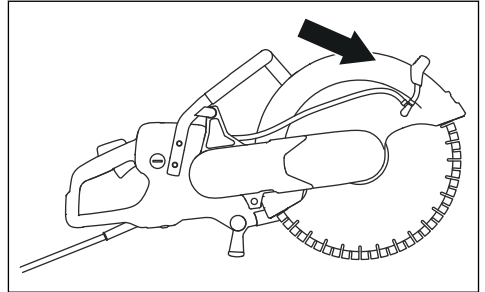

Laikan ja laikansuojuksen kunnon tarkistaminen



VAROITUS: Vaurioitunut laikka voi aiheuttaa vahinkoja.

1. Varmista, että katkaisulaikka on asennettu oikein ja ettei siinä ole vaurioita.
2. Varmista, että laikansuojuksessa ei ole murtumia tai vaurioita.
3. Vaihda laikansuojus, jos se on vaurioitunut.

Käynnistys- ja ylikuormitusuoja

Laitteessa on elektroninen käynnistys- ja ylikuormitusuoja Elgard™. Elektroniikka pysäyttää virran välittömästi, jos laikka ei liiku vapaasti.

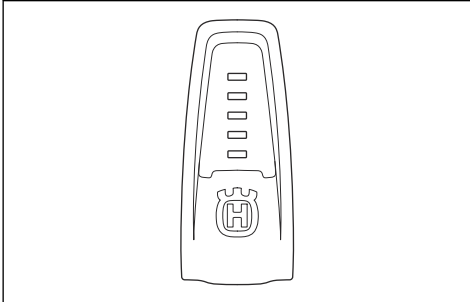

Katso merkivalojen selitykset taulukosta luvussa *Laitteen merkivalot sivulla 75*.

Tärinänsaimennus

Laite on varustettu tärinänsaimennusjärjestelmällä, joka tekee sen käytöstä mahdollisimman tärinätöntä ja miellyttävää. Laitteen tärinänsaimennusjärjestelmä vähentää tärinöiden siirtymistä moottoriyksiköstä/terävarustuksesta kahvoihin.

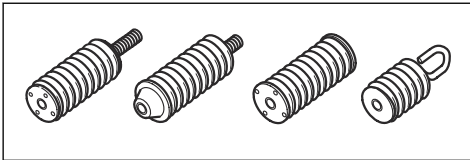

Tärinänsaimennusjärjestelmän tarkistaminen



VAROITUS: Varmista, että moottori on sammutettu ja virtapistoke kytketty irti.

1. Varmista, ettei tärinänsaimennuselementeissä ole halkeamia tai vääntymiä. Vaihda tärinänsaimennuselementit, jos ne ovat vaurioituneet.
2. Varmista, että tärinänsaimennuselementit on kiinnitetty oikein moottoriyksikköön ja kahvaosaan.

Turvaohjeet huoltoa varten



VAROITUS: Lue seuraavat varoitusohjeet ennen laitteen käyttämistä.

- Varmista, että moottori on sammutettu ja virtapistoke kytketty irti.
- Käytä henkilökohtaisia suojavarusteita. Katso *Henkilökohtainen suojavarustus sivulla 61*.
- Jos tuotetta ei ole huollettu asianmukaisesti ja säännöllisesti, tapaturmien ja tuotteen vaurioitumisen vaara kasvaa.
- Huolla tuote ainoastaan käyttöohjekirjassa annettujen ohjeiden mukaisesti. Anna valtuutetun huoltoliikkeen tehdä kaikki muut huoltotyöt.
- Anna valtuutetun Husqvarna-huoltoliikkeen huoltaa laite säännöllisesti.
- Vaihda vaurioituneet, kuluneet tai rikkoutuneet osat.
- Käytä aina alkuperäisiä lisävarusteita.

Asentaminen

Katkaisulaikat



VAROITUS: Käytä suojakäsineitä aina, kun asennat konetta.



VAROITUS: Laikka voi rikkoutua ja aiheuttaa käyttäjälle vammoja.



VAROITUS: Tarkista katkaisulaikka murtumien, segmenttien vääntymien tai epätasapainon varalta ennen käyttöä ja heti silloin, kun laikka on osunut väärään kohteeseen. Älä käytä vaurioitunutta leikkuuterää. Varmista katkaisulaikan tarkistuksen ja asennuksen jälkeen, että kaikki läsnäolijat ovat poissa pyörivän laikan työstösuunnasta. Käytä sähkötyökalua

täydellä nopeudella ilman kuormitusta minuutin ajan.



VAROITUS: Katkaisulaikan valmistaja antaa turvaohjeita ja suosituksia laikan asianmukaisesta käytöstä ja huollosta. Turvaohjeet toimitetaan katkaisulaikan mukana. Lue katkaisulaikan mukana tulevat ohjeet ja noudata niitä.

Timanttilaikat



VAROITUS: Timanttilaikat kuumentuvat voimakkaasti käytön aikana. Liian kuuma timanttilaikka heikentää suorituskykyä, vaurioittaa laikkaa ja on turvallisuusriski.



VAROITUS: Älä käytä timanttilaikkaa muovin leikkaamiseen. Kuuma timanttilaikka

voi sulattaa muoviva, mikä voi aiheuttaa takapotkun.

- Timanttilaikoissa on teräskeskiö ja teollisuustimanteista valmistetut segmentit.
- Timanttilaikat soveltuvat erinomaisesti muuratuille materiaaleille, vahvistetulle betonille ja kivelle.
- Varmista, että timanttilaikka pyörii laikassa olevan nuolen osoittamaan suuntaan.

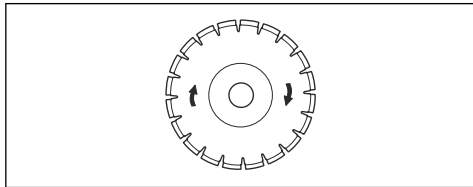

- Käytä aina terävää timanttiterää.
- Timanttilaikat voivat tylstyä, jos niille käytetään väärää syöttöpainetta tai kun niillä leikataan esimerkiksi kovaa vahvistettua betonia. Tylsä timanttilaikka ylikuumentuu käytössä, jolloin timanttisegmentit voivat irrota.

Katkaisulaikat nopeille käsikäyttöisille laikkaleikkureille



VAROITUS: Käytä vain timanttilaikoja. Älä käytä sahalaitaisia laikkoja, kuten pyöreitä puunkatkaisulaikoja tai kovametallilaikkoja. Takapotkun vaara kasvaa ja kovametallilaikat voivat irrota ja lentää kovalla vauhdilla. Seurauksena voi olla tapaturma tai kuolema.



VAROITUS: Virheellinen käyttö voi aiheuttaa laikan ylikuumentumisen. Liian kuuma laikka voi aiheuttaa toimintahäiriön, mikä voi johtaa vahinkoihin ja tapaturmiin.



VAROITUS: Älä käytä katkaisulaikkaa, jos sen enimmäisnopeus on pienempi kuin laikkaleikkurissa. Käytä vain kansallisten tai alueellisten standardien mukaisia katkaisulaikkoja.

Huomautus: Leikkaa vain laikan mukana toimitetussa ohjeessa hyväksytyjä materiaaleja.

Katkaisulaikassa on oltava sama tai suurempi kierroslukumerkintä, kuin laikkaleikkurin arvokilvessä ilmoitetaan.

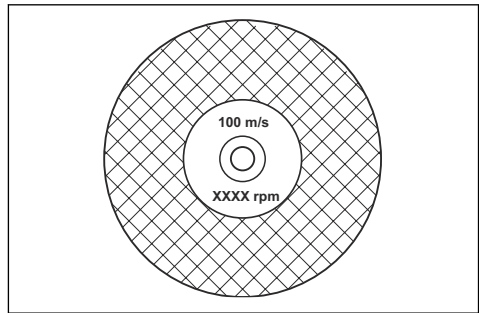

Katkaisulaikan tärinä



HUOMAUTUS: Jos käytät laitetta liiallisella voimalla, katkaisulaikka voi kuumentua liikaa, taipua ja aiheuttaa tärinää. Käytä laitetta vähemmällä voimalla. Jos tärinä jatkuu, vaihda katkaisulaikka.

Katkaisulaikan teroittaminen

Huomautus: Parhaan leikkaustuloksen saat käyttämällä terävää katkaisulaikkaa.

- Teroita katkaisulaikka leikkaamalla pehmeää materiaalia, kuten hiekkakiveä tai tiiltä.

Märkäkatkaisuun tarkoitetut timanttiterät



HUOMAUTUS: Käytä aina terän laippaa, jonka koko vastaa käytössä olevan terän kokoa. Älä käytä varoituneita terän laippoja.

Kitka kuumentaa timanttilaikan käytön aikana erittäin kuumaksi. Jos timanttilaikka ylikuumentee, terän kireys alenee tai sen keskiö halkeaa.

Anna timanttilaikan viilentyä ennen kuin kosket siihen.

- Märkäleikkuuseen tarkoitettuja timanttilaikoja on käytettävä veden kanssa, jotta terän keskiö ja segmentit pysyvät viileinä leikkaamisen aikana. Märkäleikkuuseen tarkoitettuja timanttilaikoja ei saa käyttää kuivina.
- Jos märkäleikkuuseen tarkoitettuja timanttilaikoja käytetään ilman vettä, laikka saattaa kuumentua liikaa. Tämä alentaa laikan tehoa, ja laikan vaurioituminen on turvallisuusriski.

Kuivakatkaisuun tarkoitetut timanttiterät

- Kun käytetään kuivaleikkuuseen tarkoitettuja timanttilaikoja, katkaisulaikan ympäristössä on oltava riittävä ilmavirtaus, jotta lämpötila laskee. Tämän vuoksi kuivaleikkuuseen tarkoitettuja timanttilaikoja suositellaan vain jaksottaiseen käyttöön. Kun timanttilaikkaa on käytetty joitakin sekunteja, laikan on annettava pyöriä vapaasti, pois

leikkaukohdasta. Näin terän ympärillä oleva ilmvirta voi laskea timanttilaikan lämpötilaa.

Timanttilaikka – vaatimukset



VAROITUS: Varmista, että timanttisegmentti (T1) on leveämpi kuin laikka (T2). Näin estät laikan puristumisen leikkuu-uraan ja takapotkun.

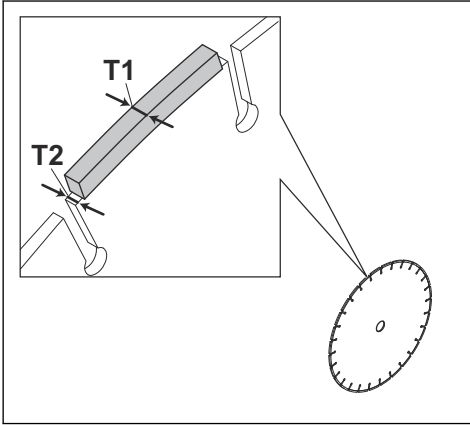

HUOMAUTUS: Älä käytä timanttilaikkoja, joiden kallistuskulma on positiivinen.

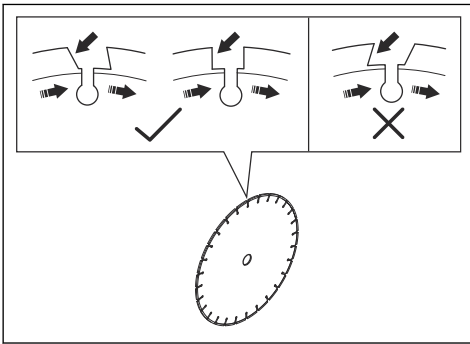

HUOMAUTUS: Älä käytä timanttilaikkoja, joiden segmenttien väli on enemmän kuin 10 mm (A).

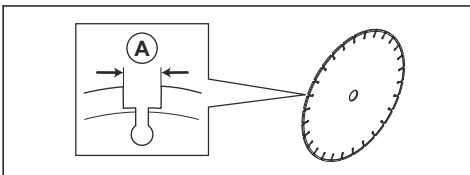

HUOMAUTUS: Älä käytä timanttilaikkoja, joiden terän paksuus ylittää suositellun enimmäispaksuuden. Lisätietoja on kohdassa *Katkaisulaikan suositellut mitat sivulla 79*.



HUOMAUTUS: Jotkin leikkuutilanteet tai kuluneet laikat voivat kuluttaa segmenttien sivuja liikaa. Vaihda laikka, ennen kuin se on kulunut.

Hammaslaidat



VAROITUS: Älä koskaan käytä hammaslaidkoita, kuten puunkatkaisulaikkoja, pyöreitä hammaslaidkoita, kovametallilaikkoja jne. Takapotkun vaara on merkittävästi suurempi ja kärjet voivat repeytyä irti ja lentää kovalla vauhdilla. Huolimattomuus voi johtaa vakavaan loukkaantumiseen tai jopa kuolemaan.



VAROITUS: Kansalliset määräykset vaativat erilaisen suojuksen karbidikärkisille laikoille, joita ei ole saatavana laikkaleikkureihin – 360 asteen suojuksen. Laikkaleikkureissa (tässä sahasa) käytetään timanttilaikkoja, ja niissä on erilainen suojausjärjestelmä, joka ei suojaa puunkatkaisulaikoista johtuvilta vaaroilta.

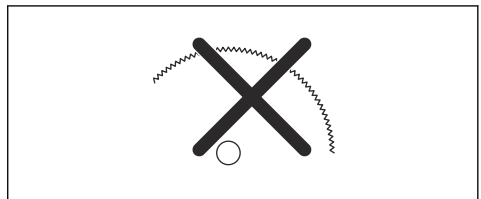

Tämän laikkaleikkurin käyttö karbidikärkisellä terällä on työturvallisuusmääräysten vastaista.

Erilaisten, erikoiskoulutuksen saaneiden yleisestä turvallisuudesta huolehtivien henkilöiden, turvallisuusalan ammattilaisten (palokuntien) suorittamien sammutus- ja pelastustöiden vaarallisen luonteen ja niihin liittyvien hätätilanteiden vuoksi Husqvarna on tietoinen siitä, että he saattavat käyttää tätä laikkaleikkuria karbidikärkisillä terillä tietyissä hätätilanteissa, koska karbidikärkisillä terillä voi leikata monenlaisia esteitä ja materiaaleja yhdessä tuhlaamatta aikaa terien tai koneiden vaihtamiseen. Muista aina tätä laikkaleikkuria käyttäessäsi, että karbidikärkiset terät aiheuttavat suuremman takapotkuriskin kuin timanttilaidat, jos niitä ei käytetä asianmukaisesti. Karbidikärkisten terien avulla voi myös heittää materiaalipaloja pois terästä.

Näistä ystä kcarbidiärkärkisellä terällä varustettua laikkaleikkuria eivät saa koskaan käyttää muut kuin erikoiskoulutuksen saaneet, yleisestä turvallisuudesta vastaavat ammattilaiset, jotka tuntevat sen käyttöön liittyvät riskit, ja hekin vain hätätilanteissa, joissa muut työkalut katsotaan tehottomiksi ja turhiksi sammutus- ja pelastustehtävissä. Karbidiärkärkisellä terällä varustettua laikkaleikkuria ei saa koskaan käyttää puun sahaamiseen muutoin kuin pelastustoimien yhteydessä.

Kara-akselin ja laipan aluslevyjen tarkistaminen



HUOMAUTUS: Käytä vain Husqvarna-merkkisiä laipan aluslevyjä, joiden vähimmäishalkaisija on 105 mm (4,1 tuumaa).



VAROITUS: Älä käytä vaurioituneita, kuluneita tai liikkuvia laipan aluslevyjä. Käytä ainoastaan samankokoisia laipan aluslevyjä. Vääränlaiset laipan aluslevyt voivat aiheuttaa katkaisulaikan vaurioitumisen tai löystymisen.

Tarkasta kara-akseli ja laipan aluslevyt, kun vaihdat katkaisulaikan.

1. Varmista, että kara-akselin kierteet ovat ehjät. Vaihda vaurioituneet osat.

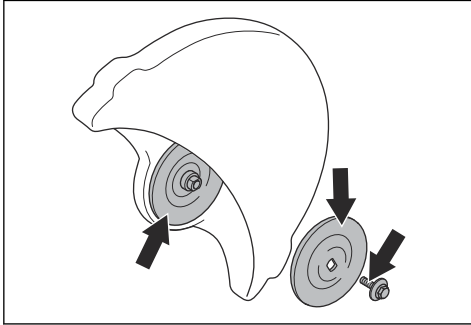

2. Varmista, että katkaisulaikan ja laipan aluslevyjen kosketuspinnat eivät ole vaurioituneet. Vaihda vaurioituneet osat.
3. Varmista, että laipan aluslevyt ovat puhtaat ja oikean kokoiset.
4. Varmista, että laipan aluslevyt liikkuvat vapaasti kara-akselissa.

Karan laakeriholkin tarkistaminen

Laitte kiinnitetään katkaisulaikan keskireikään karan laakeriholkeilla. Laitteen mukana toimitetaan jompikumpi seuraavista karan laakeriholkeista:

- Kanan laakeriholkki, joka voidaan kääntää ja jota voidaan käyttää 20 mm:n (0,79 tuuman) tai 25,4 mm:n (1 tuuman) keskirei'issä.

- Kanan laakeriholkki, 25,4 mm (1 tuuma).
- Teränsuojukseen kiinnitettyssä tarrassa on ilmoitettu asennettu karan laakeriholkki ja sopivien katkaisulaikkojen tiedot.

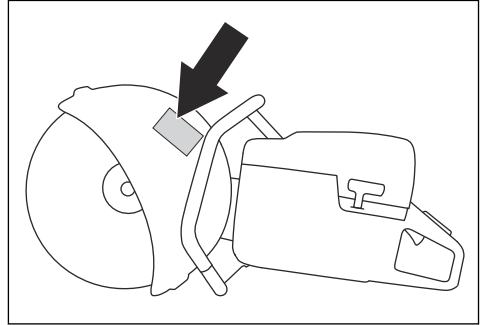

- Varmista, että katkaisulaikan keskireiän koko vastaa asennettua karan laakeriholkkia. Keskireiän halkaisija on merkitty katkaisulaikkaan.
- Käytä vain Husqvarnan valmistamia karan laakeriholkkeja.

Katkaisulaikan pyörimissuunnan tarkastaminen

1. Etsi terävarresta nuolet, jotka osoittavat karan akselin pyörimissuunnan.

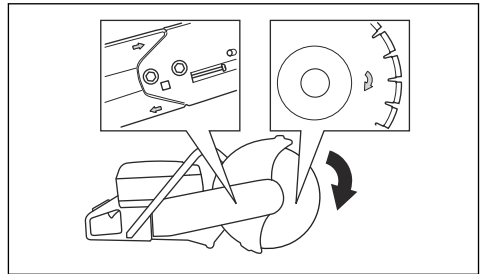

2. Etsi katkaisulaikassa oleva nuoli, joka osoittaa katkaisulaikan pyörimissuunnan.
3. Varmista, että katkaisulaikan ja karan akselin suuntanuolet ovat samansuuntaiset.

Katkaisulaikan asentaminen



VAROITUS: Varmista, että moottori on sammutettu ja virtapistoke kytketty irti.



VAROITUS: Käytä suojakäsineitä aina, kun asennat konetta.

1. Tarkista laipan aluslevyt ja kara-akseli. Katso kohta *Kara-akselin ja laipan aluslevyjen tarkistaminen sivulla 67.*
2. Aseta katkaisulaikka karan laakeriholkin (A) päälle sisemmän laipan aluslevyn (B) ja laipan aluslevyn (C) väliin. Käännä laipan aluslevyä, kunnes se kiinnittyy akseliin.

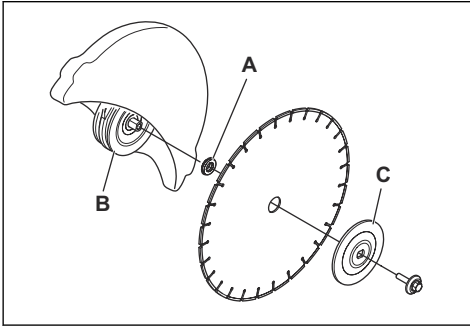

3. Aseta työkalu leikkuuterän reikään ja pyöritä laikkaa, kunnes akseli lukittuu.

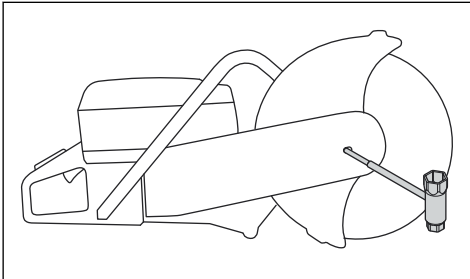

4. Kiristä katkaisulaikan pultti tiukkuuteen 30 Nm.

Leikkuupään kääntäminen



VAROITUS: Leikkaa käännetyllä leikkuupäällä vain silloin, kun tavallinen käyttötapa ei ole mahdollinen.

Laitteessa on käännettävä leikkuupää, jonka avulla voit leikata lähellä seinää tai maan tasolla. Leikkaa käännetyllä leikkuupäällä vain silloin, kun tavallinen käyttötapa ei ole mahdollinen. Takapotkun tapahtuessa laitteen hallinta on vaikeampaa, jos leikkuupää on käännetty. Katkaisulaikan ja laitteen keskikohdan välinen etäisyys on pidempi, mikä tarkoittaa, että kahva ja katkaisulaikka eivät ole linjassa. Tämä heikentää laitteen tasapainoa, ja laitetta on vaikeampi pidellä, jos katkaisulaikka jää puristuksiin tai pysähtyy takapotkusektorilla. Katso kohta *Takapotkusektori sivulla 69.*



VAROITUS: Varmista, että moottori on sammutettu ja virtapistoke kytketty irti.



VAROITUS: Käytä suojakäsineitä aina, kun asennat konetta.

1. Irrota katkaisulaikka. Katso kohta *Katkaisulaikan asentaminen sivulla 67.*
2. Löysää kahta pulttia ja säätöruuvia, jotta hihna löystyy.

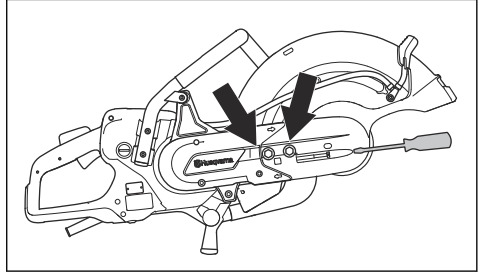

3. Irrota pultti ja hihnansuojus.

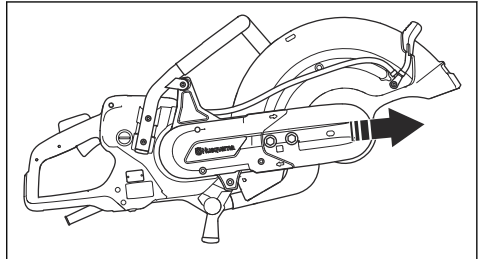

4. Irrota vesiletkun nippa, vesiletku ja teränsuojuksen kahva. Irrota pysäytin.
5. Irrota hihna hihnapyörästä.

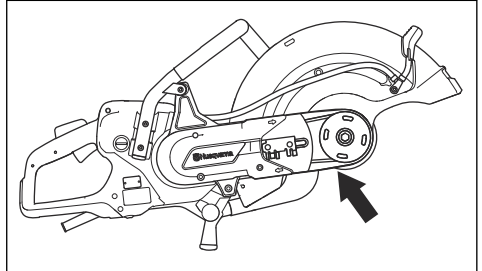

6. Käännä laakeripesää vastapäivään ja asenna pysäytin.

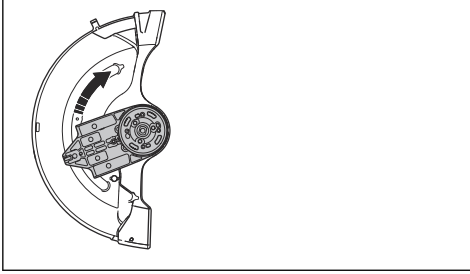

7. Kiinnitä terä terävänrenn toiselle puolelle.

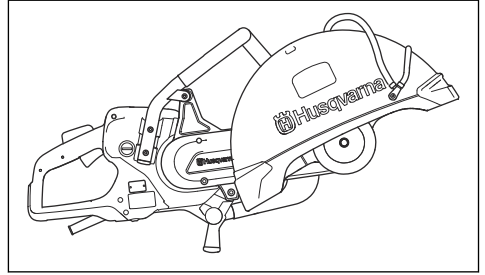

8. Kiristä käyttöhihna. Katso kohta *Vetohihnan kireyden säätäminen sivulla 76*.
9. Liitä vesiletkun nippa ja vesiletku teränsuojuksen yläosaan.

Käyttö

Johdanto



VAROITUS: Lue ja sisäistä turvallisuutta käsittelevä luku ennen laitteen käyttöä.

Takapotku-



VAROITUS: Takapotkut ovat äkinäisiä ja voivat olla erittäin voimakkaita. Laikkaleikkuri voi pompatella ylös ja taakse käyttäjää kohti kaarevalla liikkeellä ja aiheuttaa vakavan tai jopa hengenvaarallisen tapaturman. On erittäin tärkeää ymmärtää ennen laitteen käyttöä, mikä takapotkun aiheuttaa ja miten sen voi välttää.

Takapotku on laitteen äkillinen liike ylöspäin, jollainen voi seurata laikan jäämisestä puristuksiin tai jumittumisesta takapotkusektorilla. Useimmat takapotkut ovat pieniä ja aiheuttavat vain vähäisen vaaran. Takapotku voi kuitenkin olla myös hyvin voimakas ja heittää laikkaleikkurin ylös ja taaksepäin käyttäjää kohti kaarevalla liikkeellä ja aiheuttaa vakavan tai jopa hengenvaarallisen tapaturman.

Vastavoima

Vastavoimaa syntyy aina leikattaessa. Voima vetää konetta laikan pyörimissuuntaan nähden vastakkaiseen suuntaan. Enimmäkseen tällä voimalla ei ole merkitystä.

Jos laikka jää puristuksiin tai jumittuu, vastavoima on suuri, etkä välttämättä pysty hallitsemaan laikkaleikkuria.

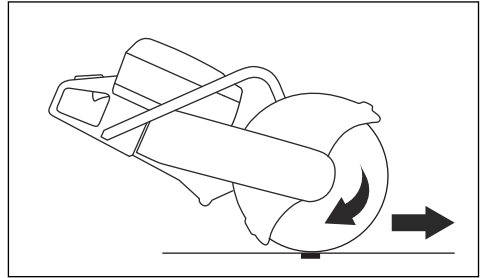

Älä koskaan siirrä konetta, kun leikkuulaitteisto pyörii. Hyrrävoimat saattavat estää koneen siirtämisen haluttuun suuntaan.

Takapotkusektori

Älä koskaan käytä laikan takapotkusektoria leikkaamiseen. Jos laikka jää puristuksiin tai jumittuu takapotkusektorilla, vastavoima työntää laikkaleikkuria ylös ja taaksepäin kohti käyttäjää kaarevana liikkeenä aiheuttaen vakavan tai jopa hengenvaarallisen tapaturman.

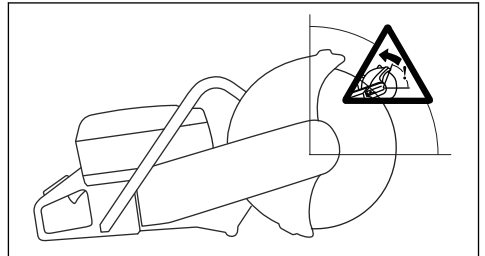

Pyörivä takapotku

Pyörivä takapotku syntyy, kun katkaisulaikka ei liiku vapaasti takapotkusektorilla.

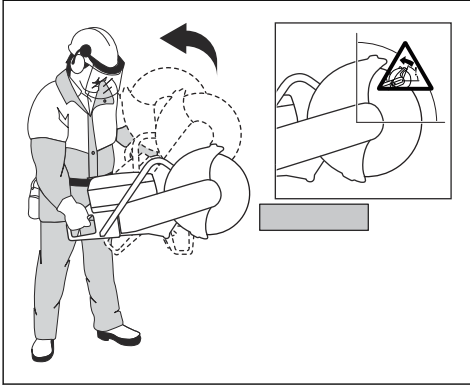

Ylöspäin kiipeävä takapotku

Jos takapotkusektoria käytetään leikkaamiseen, vastavoima saa laikan kiipeämään ylöspäin urassa. Älä käytä takapotkusektoria. Käytä laikan alinta neljännessä välttääksesi ylöspäin kiipeävän takapotkun.

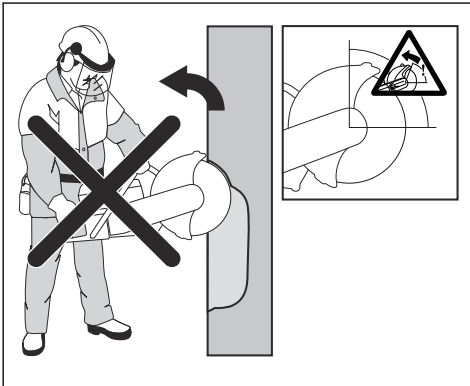

Puristuksesta johtuva takapotku

Puristus syntyy, kun sahausura painuu kokoon ja puristaa laikkaa. Jos laikka jää puristuksiin tai jumittuu,

loisvoima on suuri etkä välttämättä pysty kontrolloimaan laikkaleikkuria.

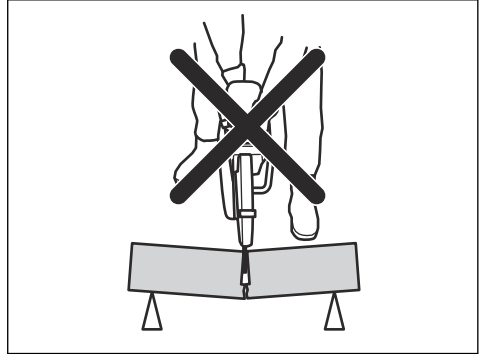

Jos laikka jää puristuksiin tai jumittuu takapotkusektorilla, vastavoima työntää laikkaleikkuria ylös ja taaksepäin kohti käyttäjää kaarevana liikkeenä aiheuttaen vakavan tai jopa hengenvaarallisen tapaturman. Varo työkalupaleen mahdollisia liikkeitä. Jos työkalupalletta ei ole tuettu kunnolla ja se liikkuu leikkaamisen aikana, se saattaa painaa laikkaa ja aiheuttaa takapotkun.

Putkien leikkaaminen



VAROITUS: Jos laikka joutuu puristuksiin takapotkusektorilla, laite antaa voimakkaan takapotkun.

Putkia leikattaessa on oltava erityisen varovainen. Jos putkea ei tueta asianmukaisesti ja leikkausuraa pidetä auki katkaisun ajan, laikka voi joutua puristuksiin. Ole erityisen varovainen silloin, kun leikkaat putkimuhvia tai kaapeliojassa olevaa putkea, joka saattaa huonosti tuettuna painua ja painaa laikkaa.

Jos putken annetaan painua ja sulkea leikkuukohta, laikan takapotkusektori jää puristuksiin, mikä saattaa aiheuttaa voimakkaan takapotkun. Jos putki tuetaan oikein, putken pää liikkuu alaspäin, jolloin leikkuukohta avautuu eikä laikka jää puristuksiin.

1. Kiinnitä putki niin, ettei se liiku tai pyöri leikattaessa.

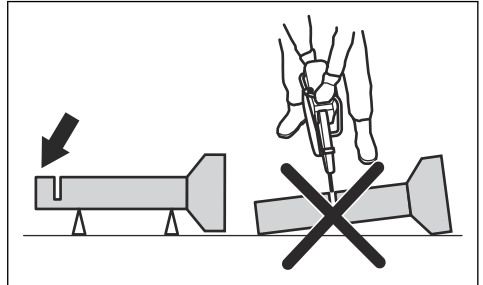

2. Leikkaa putken osaa I.

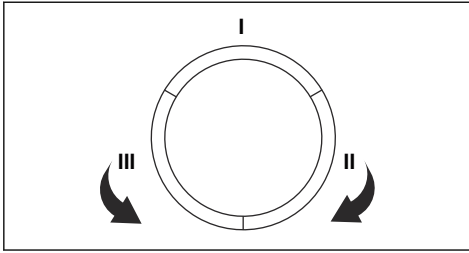

3. Varmista, että leikkausura aukeaa, jotta laikka ei joutu puristuksiin.

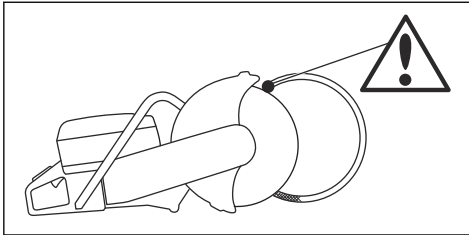

4. Siirry sivulle II ja leikkaa osan I reunasta putken alaosaan.
5. Siirry sivulle III ja leikkaa putken jäljellä oleva osa päättämällä leikkaus alareunaan.

Takapotkun estäminen



VAROITUS: Vältä tilanteita, joihin liittyy takapotkuvaa. Ole huolellinen laikkaleikkuria käyttäessäsi ja varmista, että laikka ei koskaan jää puristuksiin takapotkusektorille.



VAROITUS: Ole varovainen viedessäsi laikkaa valmiiseen leikkausuraan.



VAROITUS: Varmista, että työkalu ei pääse liikkumaan leikkua aikana.



VAROITUS: Voit välttyä takapotkulta ja sen aiheuttamilta vaaratilanteilta vain käyttämällä oikeaa työtekniikkaa.

- Tue työkalu aina niin, että leikkausura pysyy auki leikkattaessa. Kun leikkausura on auki, takapotkua ei synny. Jos leikkausura sulkeutuu ja puristaa laikkaa, on olemassa takapotkun vaara.

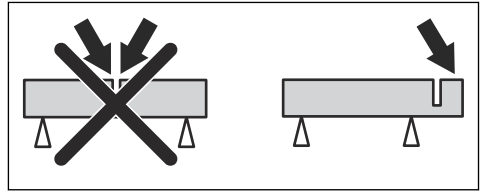

Toimet ennen laitteen käynnistämistä

- Lue käyttöohje huolellisesti ja varmista, että ymmärrät sen sisältämät ohjeet.
- Suorita päivittäinen huolto. Katso kohta *Huoltokaavio sivulla 76*.
- Varmista, että latauslaitte on liitetty maadoitettuun pistorasiaan.
- Varmista, että verkkojännite vastaa laitteeseen kiinnitetyssä arvokilvessä ilmoitettua jännitettä.
- Varmista, että työalueella ei ole asiaankuulumattomia henkilöitä.
- Varmista, että olet turvallisessa ja tukevassa työskentelyasennossa käytön aikana.
- Käytä aina latauslaitetta, jossa on vikavirtasuojajytkin. Katso ohjeet latauslaitteen käyttöoppaasta.
- Varmista, että vesiliitäntä on kytketty vedensyöttöön. Katso kohta *Vedensyötön liittäminen sivulla 73*.

Pölyn vähentäminen käytön aikana

Laitteen toimitukseen sisältyy märkäleikkusarja, joka vähentää haitallista pölyä ilmassa käytön aikana. Märkäleikkusarja kuluttaa vain vähän vettä.

- Jos mahdollista, käytä märkäleikkuuterä vesijähdytyksellä. Katso kohta *Märkäkatkaisuun tarkoitetut timanttiterät sivulla 65*.
- Säädä veden virtausta venttiilillä. Erityyppisissä töissä on käytettävä erilaista virtausta.
- Varmista, että vedenpaine on oikea. Katso kohta *Tekniset tiedot sivulla 79*. Jos vesiletku irtaoo syöttölihteestä, vedenpaine saattaa olla liian korkea.

Trimmauksen perustekniikka



VAROITUS: Älä vedä konetta toiselle puolelle. Tämä voi estää katkaisulaikan vapaan liikkumisen. Katkaisulaikka voi rikkoutua ja aiheuttaa kuljettajan tai sivullisten loukkaantumisen.



VAROITUS: Älä hio katkaisulaikan reunalla. Katkaisulaikka voi rikkoutua ja aiheuttaa kuljettajan tai sivullisten loukkaantumisen. Käytä vain laikan leikkaavaa särmää.



VAROITUS: Varmista, että katkaisulaikka on kiinnitetty oikein ja ettei siinä ole vaurioita.



VAROITUS: Ennen kuin leikkaat laikalla toisen laikan tekemää uraa, tarkista, että ura ei ole kapeampi kuin käytössä oleva laikka, jotta laikka ei jumiuu leikkuu-uraan ja aiheuta takapotkua.



VAROITUS: Metallin leikkaamisesta aiheutuu kipinöitä, jotka voivat johtaa tulipaloon. Älä käytä laitetta syttyvien materiaalien tai kaasujen lähellä.

- Laitte on tarkoitettu käsikäyttöiseksi ja nopeaan leikkuuseen timanttilaikkojen kanssa. Laitteessa ei saa käyttää mitään muita laikkoja eikä sitä saa käyttää mihinkään muunlaiseen tarkoitukseen.
- Varmista, että käytössä on leikattavalle materiaalille sopiva katkaisulaikka. Katso ohjeet kohdasta *Katkaisulaikat sivulla 64*.
- Älä leikkaa asbestia sisältäviä materiaaleja.
- Pysy kaukana katkaisulaikasta, kun moottori on käynnissä. Älä yritä pysäyttää pyörivää laikkaa millään kehon osalla. Vaikka moottori olisi sammunut, pyörivän laikan koskettaminen voi aiheuttaa vakavia vammoja tai kuoleman.
- Varmista, että työalueella ei ole asiaankuulumattomia henkilöitä.
- Katkaisulaikka jatkaa pyörimistään hetken käyttöliipaisimen vapauttamisen jälkeen. Varmista, että katkaisulaikka on pysähtynyt, ennen kuin siirrät laitetta tai lasket sen maahan. Jos katkaisulaikka on pysäytettävä nopeasti, anna laikan koskettaa kevyesti kovaa pintaa.
- Älä siirrä laitetta silloin, kun moottori on käynnissä.
- Pidä laitteesta kiinni kummallakin kädellä. Pitele laitetta tukevasti siten, että peukalot ja sormet ovat kokonaan eristettyjen muovikahvojen ympärillä. Oikean käden on otettava kiinni takakahvasta ja vasemman etukahvasta. Kaikkien käyttäjien on

käytettävä tätä pitotapaa. Älä käytä laikkaleikkuria yhdellä kädellä.

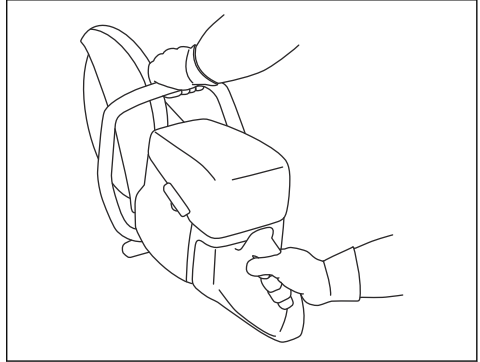

- Varmista, että pysyt turvallisessa asennossa ja että katkaisulaikka pääsee liikkumaan vapaasti.
- Seiso sivuttaissuunnassa samassa linjassa leikkuuterän kanssa. Vältä seisomasta suoraan terän takana. Takapotkun sattuessa leikkuri liikkuu leikkuuterän suuntaisesti.

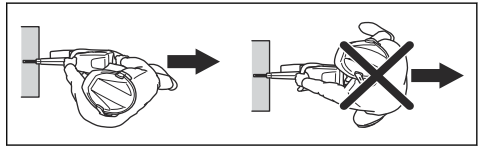

- Älä poistu laitteen luota, kun moottori on käynnissä. Ennen kuin poistut laitteen luota, sammuta laitteen moottori ja varmista, ettei se voi käynnistyä vahingossa.
- Säädä teränsuojuksen takaosaa työkalupaleen mukaisesti käyttämällä suojuksen säätökahvaa. Tällöin leikattavan materiaalin roiskeet ja kipinät osuvat suojukseen eivätkä sinkoa käyttäjän suuntaan. Terävarustuksen suojuksien on oltava aina kiinnitettyinä, kun laite on käynnissä.

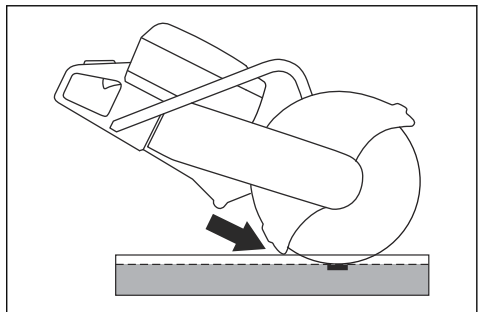

- Älä käytä laikan takapotkusektoria leikkaamiseen. Katso ohjeet kohdasta *Takapotkusektori sivulla 69*.
- Älä käytä laitetta, ennen kuin työalue on vapaa ja jalat sekä vartalo ovat vakaassa asennossa.
- Älä sahaa olkapäiden yläpuolelta.

- Älä leikkaa ollessasi tikkailla. Käytä lavaa tai rakennustelinettä, jos leikattava kohta on hartiatasoa ylempänä. Älä kurota.

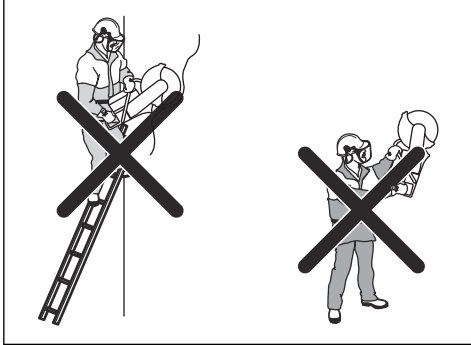

- Pysy sopivalla etäisyydellä työkappaleesta.
- Varmista, että katkaisulaikka pääsee liikkumaan vapaasti ennen kuin käynnistät moottorin.
- Käytä katkaisulaikkaa varovasti suurella pyörimisnopeudella (täydellä teholla). Säilytä täysi nopeus, kunnes leikkaus on valmis.
- Anna laitteen tehdä työ. Älä työnnä katkaisulaikkaa.
- Syötä laitetta kohteeseen samassa linjassa laikan kanssa. Sivupaine voi vaurioittaa katkaisulaikkaa ja on erittäin vaarallista.

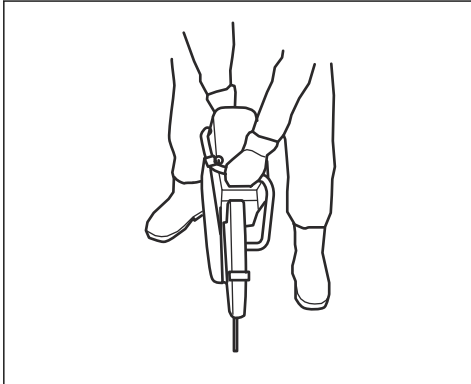

- Liikuta laikkaa hitaasti eteen- ja taaksepäin niin, että laikan ja leikattavan materiaalin välinen kosketuspinta on pieni. Tämä alentaa laikan lämpötilaa ja on tehokas leikkaustapa.

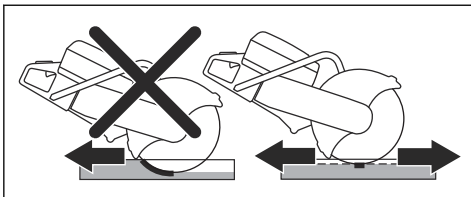

Vikavirtasuojan tarkistaminen

1. Käynnistä laite, katso *Laitteen käynnistäminen sivulla 74*.
2. Katso tarkistusreikiin ja paina vikavirtasuojan testipainiketta.

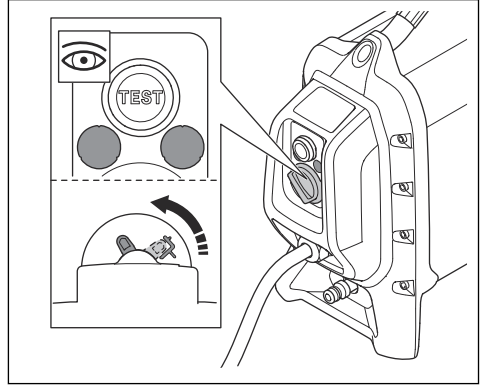

3. Varmista, että vikavirtasuoja liikkuu ja katkaisee laitteen virransyötön.
4. Nollaa vikavirtasuoja kääntämällä vikavirtasuojan nollausnuppia.

Vedensyötön liittäminen



HUOMAUTUS: Käytä aina vettä, kun käytät laitetta. Vesi laskee laitteen lämpötilaa myös kuivaleikkuun aikana.



HUOMAUTUS: Käytä oikeaa vedenpainetta, jotta timanttilaikan keskio ja segmentit pysyvät viileinä leikkaamisen aikana. Märkäleikkuuseen tarkoitettuja timanttilaikoja ei saa käyttää kuivina.

1. Liitä vesiletku vesilähteeseen. Katso lisätietoja matalimmasta sallitusta veden virtausmäärästä kohdasta *Tekniset tiedot sivulla 79*.

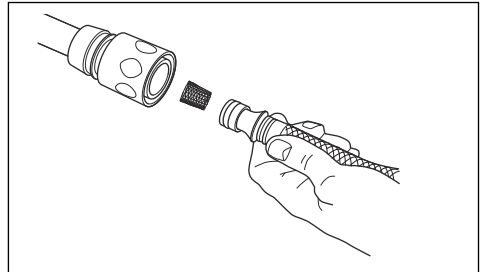

2. Avaa vesiventtiili painamalla käyttöliipaisimen varmistinta.

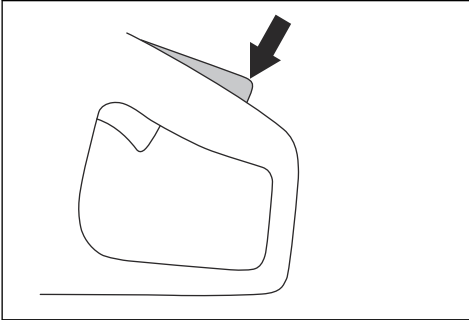

3. Säädä veden virtausta peukalolla käytön aikana.

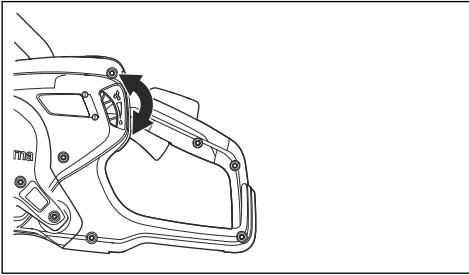

Kuivaleikkuu



HUOMAUTUS: Kuivaleikkuuseen tarkoitettuja timanttilaikoja suositellaan vain jaksoittaiseen käyttöön.



HUOMAUTUS: Käytä katkaisulaikan ympärillä aina riittävää ilmavirtausta lämpötilan laskemiseen.

1. Säädä veden suuntausta kääntämällä painiketta 180 astetta.

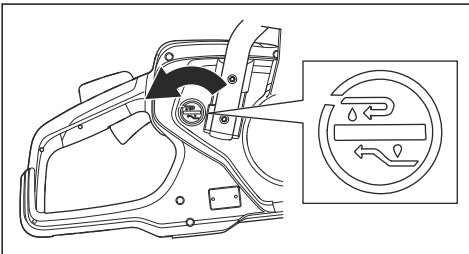

2. Pysäytä veden virtaus painamalla nuppia.

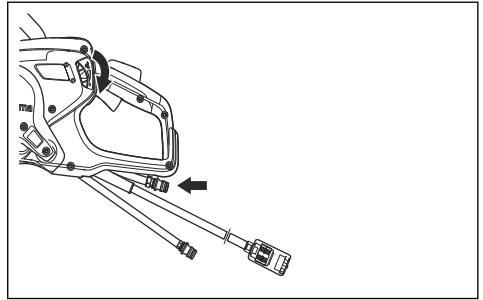

Vesi virtaa paluuletkun läpi.

Laitteen käynnistäminen

1. Tartu takahavasta kiinni oikealla kädellä.

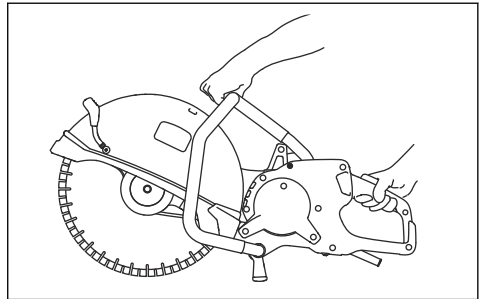

2. Paina käyttöliipaisimen varmistinta ja pidä käyttöliipaisinta painettuna.
3. Anna koneen käydä ilman kuormitusta 30 sekuntia.

Laitteen pysäyttäminen



VAROITUS: Katkaisulaikka jatkaa pyörimistään hetken moottorin sammuttamisen jälkeen. Varmista, että laikka pääsee pyörimään vapaasti, kunnes se pysähtyy kokonaan. Jos katkaisulaikka on pysäytettävä nopeasti, anna laikan koskettaa kevyesti kovaa pintaa. Vakavan henkilövahingon vaara.

Moottorin voi sammuttaa kahdella tavalla.

- Pysäytä moottori vapauttamalla käyttöliipaisin.

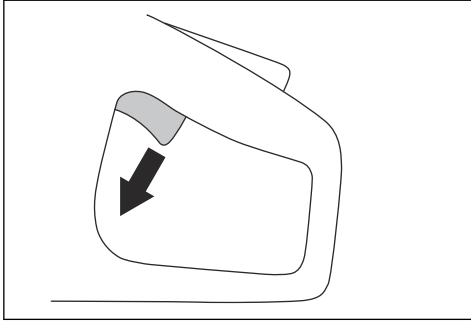

- Paina latauslaitteessa olevaa koneen pysäytyspainiketta. Katso ohjeet latauslaitteen käyttöoppaasta.

Laitteen merkkivalot

Merkki	Syy	Toimenpide
1 vihreä merkkivalo vilkkuu.	Laite on liitetty latauslaitteeseen, ja sitä voi käyttää. Tehoa on jäljellä käyttöä varten alle 70 % enimmäismäärästä.	–
2 vihreää merkkivaloa vilkkuu.	Tehoa on jäljellä käyttöä varten 70–90 % enimmäismäärästä.	–
3 vihreää merkkivaloa vilkkuu.	Leikkuunopeus on paras mahdollinen. Tehoa on jäljellä käyttöä varten 90 % enimmäismäärästä.	–
3 vihreää merkkivaloa ja 1 keltainen merkkivalo vilkkuvat.	Teho laskee.	Vähennä kuormaa.
3 vihreää merkkivaloa, 1 keltainen ja 1 punainen merkkivalo vilkkuvat.	Laite on liian kuuma.	Laske lämpötilaa vähentämällä kuormitusta tai lisäämällä veden tai ilman virtausta.
Kaikki tilan merkkivalot vilkkuvat.	Laite on liian kuuma.	Laske lämpötilaa vähentämällä kuormitusta tai lisäämällä veden tai ilman virtausta.
	Teho laskee.	Laske lämpötilaa lisäämällä veden tai ilman virtausta.
	Järjestelmän automaattinen sammutustoiminto on käynnissä.	Aseta latauslaite viileämpään paikkaan. Ilmansuodattimen vaihto

Huolto

Johdanto



VAROITUS: Lue ja sisäistä turvallisuutta käsittelevä luku ennen laitteen huoltamista.

huolletaan ja korjataan ammattimaisesti. Jos jälleenmyyjäsi ei ole huoltoliike, pyydä jälleenmyyjää neuvomaan lähin huoltoliike.

Jos tarvitset varaosia, ota yhteyttä paikalliseen Husqvarna-jälleenmyyjään tai -huoltoliikkeeseen.

Kaikkiin tuotteelle tehtäviin huolto- ja korjaustöihin tarvitaan erityiskoulutus. Takaamme, että laite

Huoltokaavio

Huolto	Päivittäin	Viikoittain tai 40 käyttötunnin välein	Kuukausittain
Puhdista laitteen ulko-osat.	X		
Tee yleistarkastus.	X		
Varmista, että käyttöliipaisin ja sen varmistin toimivat asianmukaisesti turvallisuutta ajatellen.*	X		
Tarkista katkaisulaikka. Tarkista, että katkaisulaikassa ei ole halkeamia ja että se ei ole epätavallisen kulunut. Vaihda tarvittaessa.**	X		
Tarkista vetopyörä.			X
Tarkista vetohihna.		X	
Tarkista vesijärjestelmä.	X		
Tarkista tärinänvaimennusjärjestelmä.*		X	
Tarkasta teränsuojus.	X		
* Katso kohta <i>Tuotteen turvalaitteet sivulla 62.</i>			
** Katso kohta <i>Katkaisulaikan asentaminen sivulla 67.</i>			

Ulkopuolen puhdistaminen



HUOMAUTUS: Älä käytä laitteen puhdistamiseen painepesuria.

- Huuhtele laite ulkopuolelta puhtaalla vedellä jokaisen käyttöpäivän jälkeen. Käytä tarvittaessa harjaa.

Yleistarkastus

- Varmista, että laitteen kaikki ruuvit ja mutterit on kiristetty.
- Varmista, että laitteen kaapelit on asennettu siten, että ne eivät vahingoitu.
- Tarkista sähköosat vaurioiden varalta. Älä käytä laitetta, jossa on vaurioituneita sähköosia.

Vetohihnan kireyden säätäminen

Vetohihnan kireys on oikea, kun säätömutteri on vetohihnan suojuksen merkin kohdalla.

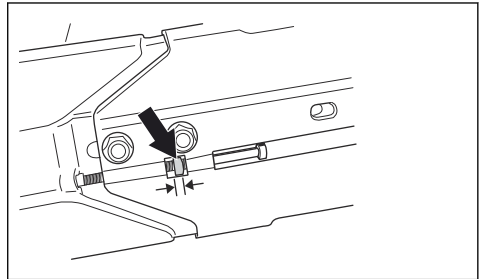

Asenna uusi vetohihna 1 tunnin käytön jälkeen.

1. Avaa kaksi pulttia, joilla leikkuupää on kiinnitetty terävarteen.

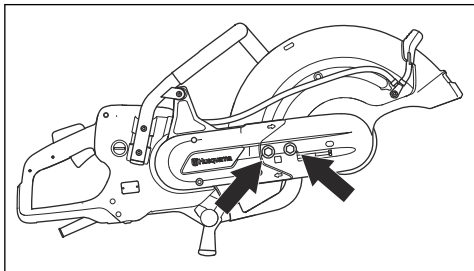

2. Käännä säätöruuveja, kunnes säätömutteri on vetohihnakotelon merkinnän kohdalla.

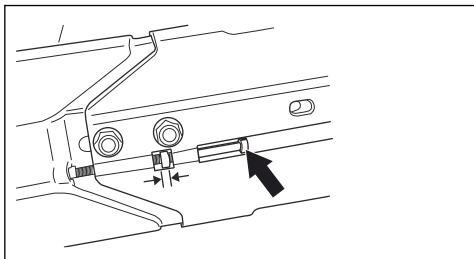

3. Käytä yhdistelmäavainta ja kiristä kaksi pulttia, jotka kiinnittävät leikkuupään terävarteen.

Vetohihnan vaihtaminen

1. Irrota katkaisulaikka kääntämällä katkaisulaikan pulttia vastapäivään avaimella.

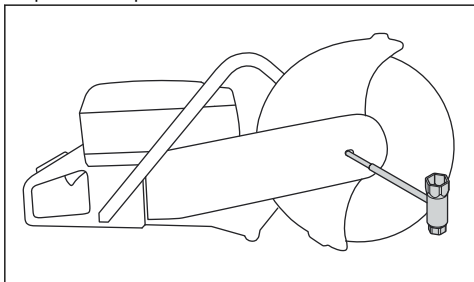

2. Löysää kahta pulttia ja sitten säätöruuvia, jotta hihna löystyy.

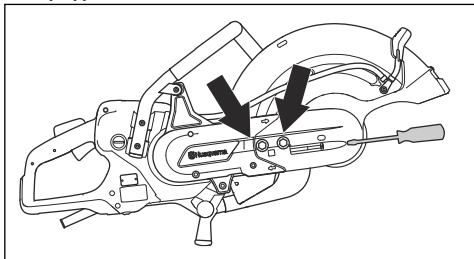

3. Irrota kaksi pulttia ja hihnansuojus.

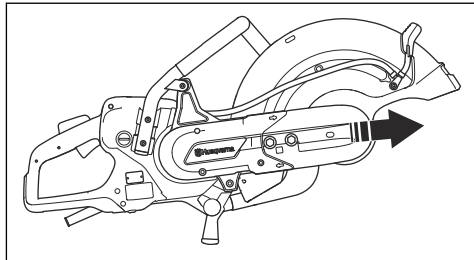

4. Irrota hihna hihnapyörästä.

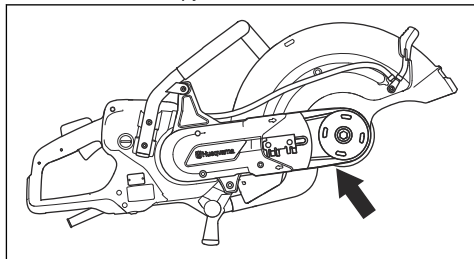

Huomaus: Leikkuupään voi irrottaa laitteesta.

5. Löysää kahta ruuvia, joilla hihnansuojus on kiinnitetty.

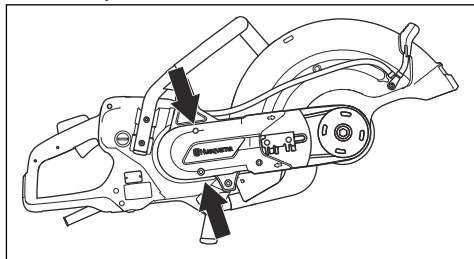

6. Irrota takaosan hihnansuojus.
7. Vaihda käyttöhihna.
8. Asenna päinvastaisessa järjestyksessä. Katso katkaisulaikan kiinnitysohjeet kohdasta *Katkaisulaikan asentaminen sivulla 67.*

Kuljettaminen, säilyttäminen ja hävittäminen

Kuljetus ja säilytys

- Vältä vahingot ja tapaturmat kiinnittämällä laite turvallisesti kuljetuksen ajaksi.
- Irrota katkaisulaikka ennen laitteen kuljetusta tai varastointia.
- Säilytä laitetta lukitussa varastossa, jonne lapset ja asiattomat henkilöt eivät pääse.
- Säilytä katkaisulaikkoja kuivassa ja kylmältä suojatussa tilassa.
- Tarkista kaikki uudet ja käytetyt laikat kuljetus- ja säilytysvaurioiden varalta ennen niiden kiinnitystä.

Hävittäminen

Laitteessa tai sen pakkauksessa olevat symbolit osoittavat, ettei laitetta saa hävittää kotitalousjätteen mukana. Se on toimitettava asianmukaiseen sähkö- ja elektroniikkalaitteiden keräyspisteeseen.

Varmistamalla laitteen asianmukaisen hävittämisen autat vähentämään mahdollisia negatiivia ympäristövaikutuksia, joita tämän laitteen virheellisestä hävittämisestä koituisi. Lisätietoja tämän laitteen kierrätyksestä saat ottamalla yhteyden kotikuntasi viranomaisiin, jätehuoltoon tai laitteen myyneeseen liikkeeseen.

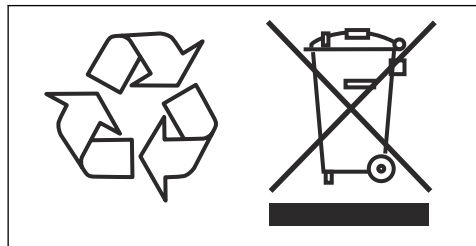

Tekniset tiedot

Tekniset tiedot

Moottori	
Sähkömoottori	HF-suurtaajuus
3-vaiheikäyttö, moottorin teho – enint., kW	5,5
1-vaiheikäyttö, moottorin teho – enint., kW	3
1-vaihe, V	120–240
Paino	
Laikkaleikkuri ilman katkaisulaikkaa ja kaapelipakkausta, kg	9,8
Kara, käyttöakseli	
Karan enimmäisnopeus, r/min	4 300
Suurin kehänopeus, m/s	90
Vesijäähdytys	
Laikan vesijäähdytys	Kyllä
Suosittelun vedenpaine, bar	0,5–8
Veden suositeltu vähimmäisvirtaus, l/min	0,5 veden lämpötilassa 15 °C
Liitännänpää	Tyyppi Gardena
Melupäästöt¹	
Äänentehotaso, mitattu dB(A)	104
Äänitasot²	
Äänenpainetaso käyttäjän korvan tasalla, dB(A)	93
Ekvivalentti tärinätaaso, a_{hveq}^3	
Etukahva, m/s ²	1,8
Takakahva, m/s ²	1,6
<p>1. Melupäästöt ympäristöön äänitehona (L_{WA}) EN 60745-1 -standardin mukaisesti mitattuna. Äänentehotason ilmoitettujen tietojen tyyppillinen epävarmuus on 3 dB(A).</p> <p>2. Äänenpainetaso standardin EN ISO 60745-1 mukaan. Äänenpainetaso ilmoitettujen tietojen tyyppillinen epävarmuus on 3 dB(A).</p> <p>3. Standardin EN 60745-2-22 mukainen ekvivalentti tärinätaaso lasketaan tärinätaasojen aikapainotteisena energiasummana. Ilmoitettujen tärinätaasojen epävarmuus on 1,5 m/s².</p>	

Katkaisulaikan suositellut mitat

Katkaisulaikan halkaisija, mm	Enimmäisleikkauksyvyys, mm	Laikan nopeus, r/min	Laikan nopeus, m/s	Laikan keskimäisen reiän halkaisija, mm	Laikan enimmäispaksuus, mm
400	155	4 775	100	1/25,4	5

EY-vaatimustenmukaisuusvakuutus

EY-vaatimustenmukaisuusvakuutus

Husqvarna AB, SE-561 82 Huskvarna, Ruotsi, puh. +46
36 146500, vakuuttaa täten, että tuote:

Kuvaus	Kannettava laikkaleikkuri
Tuotemerkki	Husqvarna
Tyyppi/malli	K 7000
Tunnusmerkit	Sarjanumerot vuodesta 2020 alkaen

vastaa täysin seuraavien EU:n direktiivien ja asetusten
vaatimuksia:

Direktiivi/asetus	Kuvaus
2006/42/EY	konedirektiivi
2014/30/EY	EMC-direktiivi
2011/65/EU	"tiettyjen vaarallisten aineiden käytön rajoittaminen"

EN ISO 12100:2010

EN 55014-1 2017

EN 55014-2:2015

EN 61000-3-2:2014

EN 61000-3-3:2013

EN 60745-1:2009

EN 60745-2-22:2011/A11:2013

Partille, 2020-01-30

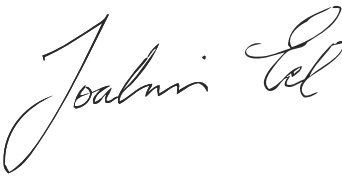

Joakim Ed

Apulaisjohtaja, Concrete Sawing, Drilling & Light
Demolition

Husqvarna AB, Construction Division

Teknisestä dokumentaatiosta vastaava edustaja

INNHold

Innledning.....	81	Vedlikehold.....	101
Sikkerhet.....	83	Transport, oppbevaring og avhending.....	103
Montering.....	90	Tekniske data.....	104
Drift.....	95	EF-samsvarserklæring.....	105

Innledning

Eierens ansvar



ADVARSEL: Behandling av betong og stein, med metoder som skjæring, sliping eller boring, spesielt ved tørrdrift, genererer støv som kommer fra materialet som bearbeides, som ofte inneholder silika. Silika er en basiskomponent i sand, kvarts, mursteinsleire, granitt og en rekke andre mineraler og steiner. Eksponering for store mengder slikt støv kan forårsake følgende:

Luftveissykdommer (som påvirker evnen til å puste), inkludert kronisk bronkitt, silikose og lungefibrose fra eksponering for silika. Disse sykdommene kan være livstruende.

Hudirritasjon og utslett.

Kreft i henhold til NTP* og IARC**/ Nasjonalt toksikologiprogram, det internasjonale organet for kreftforskning.

Ta forholdsregler:

Unngå innånding av, og hudkontakt med, støv, sprut og damp.

Bruk, og sikre at alle i nærheten bruker, egnet åndedrettsvern som støvmasker som filtrerer ut mikroskopiske partikler. (Se OSHA (den amerikanske arbeidsmiljøloven) 29 CFR del 1926.1153)

Når det er mulig, bør du bruke vann til å binde støvet for å minimere utslipp av støv.

Hvis tørrdrift er nødvendig, må du bruke et egnet støvsuger.

Det er eierens ansvar å sikre at brukeren har tilstrekkelig kunnskap om sikker bruk av produktet. Formenn og brukere må ha lest og forstått bruksanvisningen. De må være oppmerksomme på følgende:

- produktets sikkerhetsinstruksjoner
- produktets bruksområder og begrensninger
- hvordan produktet brukes og vedlikeholdes

Nasjonal/lokal lovgivning kan begrense bruken av dette produktet. Finn ut hvilke forskrifter som gjelder der du arbeider, før du begynner å bruke produktet.

Produktbeskrivelse

Denne Husqvarna K7000 er en bærbar, håndholdt kappemaskin. Koble produktet til det nødvendige strømagggregatet for å bruke det.

Bruksområder

Dette produktet brukes til å kappe harde materialer som mur og stål. Ikke bruk produktet til andre oppgaver.

Det pågår et kontinuerlig arbeid for å øke sikkerheten og effektiviteten din under bruk. Kontakt serviceforhandleren din for mer informasjon.

Merk: Nasjonale forskrifter kan begrense bruken av produktet.

Produktoversikt

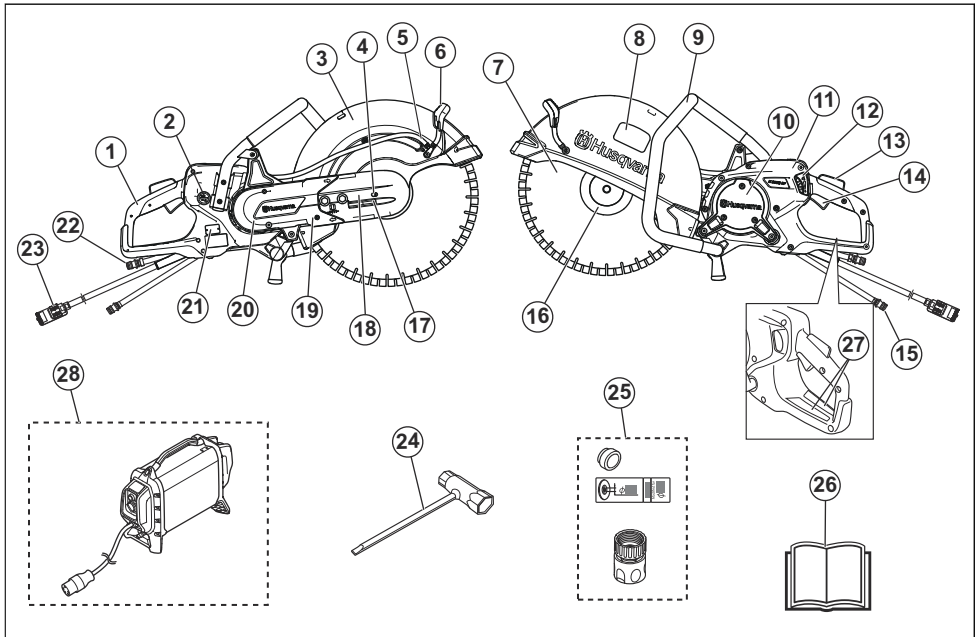

1. Bakre håndtak
2. Bryter for vanntilførsel
3. Bladbeskyttelse
4. Låsebolt for akselen til bladbeskyttelsen
5. Vanntilkobling med filter
6. Justeringshåndtak for bladbeskyttelsen
7. Kappsive (følger ikke med)
8. Etikett for skjærestyr
9. Fremre håndtak
10. Inspeksjonsdeksler
11. Display
12. Vannkran
13. Kraftutløssersperre
14. Kraftutløser
15. Kobling for inngående vann
16. Flens, spindel og akselføring
17. Remstrammer
18. Kappeshode
19. Skjærearm
20. Remdeksel
21. Typeskilt
22. Kobling for utgående vann (returslange)
23. Strømaggregattilkobling
24. Kombinasjonsnøkkel
25. Føring, etikett og vannkobling
26. Bruksanvisning

27. Informasjons- og advarselsetikett
28. Husqvarna høyfrekvent strømaggregat (nødvendig, følger ikke med)

Symboler på produktet



ADVARSEL: Dette produktet kan være farlig og føre til alvorlig personskade eller død for brukeren eller andre. Vær forsiktig, og bruk produktet riktig.



Les bruksanvisningen nøye, og forsikre deg om at du forstår instruksjonene før du bruker produktet.



Bruk vernehjelm, hørselsvern, vernebriller og åndedrettsvern. Se *Personlig verneutstyr på side 87*.



Dette produktet samsvarer med gjeldende EF-direktiver.



Støv dannes ved saging. Støvet kan være skadelig hvis det inhaleres. Bruk godkjent åndedrettsvern. Sørg alltid for god ventilasjon.



Gnister fra kappskiven kan forårsake brann i drivstoff, tre, klær, tørt gress eller andre brennbare materialer.



ADVARSEL! Tilbakeslag kan oppstå plutselig, raskt og voldsomt, og kan forårsake livstruende skader. Instruksjonene i bruksanvisningen må være lest og forstått før du bruker produktet. Se *Kast på side 95*.



Kontroller at kappskiven ikke har sprekker eller andre skader.



Ikke bruk sirkulære sagklinger.



Miljømerke. Produktet og produktemballasjen er ikke restavfall. Resirkuler det ved et gjenvinningsanlegg for elektrisk og elektronisk utstyr.

Merk: Øvrige symboler/klistremerker angitt på produktet gjelder sertifiseringskrav for visse markeder.

Etikett for skjæreutstyr

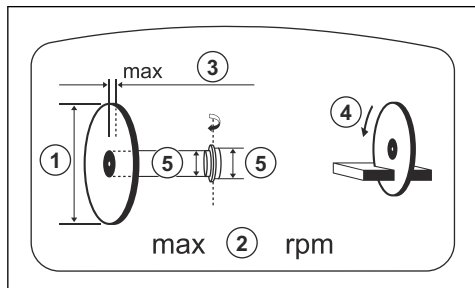

1. Kappskivens diameter
2. Maks. turtall på utgående aksel

3. Maks. skivetykkelse
4. Rotasjonsretning
5. Føringens mål

Typeskilt

Husqvarna K7000
 HID 970449601 4NE
 2019 472000402
 Husqvarna AB
 561 82 Huskvarna SWEDEN
 5500W 4300rpm Ø16" /400mm
 Made in Sweden

Rad 1: Merke, modell

Rad 2: Produkt-ID

Rad 3: Produksjonsår, serienr.

Rad 4: Produsent

Rad 5: Produsentens adresse

Rad 6: Utgangseffekt, kappskive o/min, bladkapasitet

Rad 7: Opprinnelsesland

Produktansvar

Som nevnt i lovverket om produktansvar er vi ikke ansvarlig for skader som produktet vårt forårsaker, i følgende tilfeller:

- Produktet er reparert på feil måte.
- Produktet er reparert med deler som ikke kommer fra produsenten eller som ikke er godkjent av produsenten.
- Produktet har et tilbehør som ikke kommer fra produsenten eller som ikke er godkjent av produsenten.
- Produktet er ikke reparert på et godkjent servicesenter eller av en godkjent aktør.

Sikkerhet

Sikkerhetsdefinisjoner

Advarsler, oppfordringer og merknader brukes for å understreke spesielt viktige deler av bruksanvisningen.



ADVARSEL: Brukes hvis det er fare for personskade eller død for føreren eller andre personer om instruksjonene i håndboken ikke følges.



OBS: Brukes hvis det er fare for skade på produktet, annet materiell eller nærliggende områder om instruksjonene i håndboken ikke følges.

Merk: Brukes for å gi mer nødvendig informasjon for en spesifikk situasjon.

Generelle sikkerhetsadvarsler for motorredskaper



ADVARSEL: Les alle sikkerhetsadvarsler og instruksjoner. Hvis du ikke følger advarslene og instruksjonene, kan det føre til elektrisk støt, brann og/eller alvorlig personskade.

Merk: Ta vare på alle advarsler og instruksjoner for fremtidig bruk. Begrepet «el-verktøy» i advarslene referer til elektrisk verktøy som drives av nettstrøm (med ledning) eller batteri (uten ledning).

Sikkerhet i arbeidsområdet

- **Hold arbeidsområdet rent og godt opplyst.** Røt og dårlig opplyste områder kan lett føre til ulykker.
- **Bruk ikke el-verktøy i eksplosiv atmosfære, for eksempel der det finnes brennbare væsker, gasser eller støv.** El-verktøy danner gnister som kan antenne støv eller gasser.
- **Hold barn og andre tilskuere på avstand når el-verktøyet er i bruk.** Distraksjoner kan føre til at du mister kontrollen.

EI-sikkerhet

- **Støpselet til elektroverktøyet må passe til stikkkontakten. Du må aldri modifisere støpselet på noen måte.** Når støpselet/pluggen ikke er modifisert og stikkkontakten passer, vil dette redusere faren for elektrisk støt.
- **Unngå kroppskontakt med jordede flater, for eksempel rør, radiatorer, komfyrer og kjøleskap.** Faren for elektrisk støt øker hvis kroppen til brukeren er jordet.
- **Elektroverktøy må ikke utsettes for regn eller fuktighet.** Hvis det kommer vann inn i elektroverktøyet øker faren for elektrisk støt.
- **Ledningen må håndteres forsiktig.** Bruk aldri ledningen til å bære eller trekke noe, eller til å trekke ut støpselet. Hold ledningen unna varme, olje, skarpe kanter og bevegelige deler. Skadde eller sammenflokete ledninger øker faren for elektrisk støt.
- **Når elektroverktøyet brukes utendørs, må det brukes en skjøteledning som er egnet for bruk utendørs.** Bruk av ledning for utendørs bruk reduserer faren for elektrisk støt.
- **Hvis elektroverktøyet må brukes på et fuktig sted, bør det være koblet til en strømkrets som er beskyttet av en jordfeilbryter.** Bruk av jordfeilbryter reduserer faren for elektrisk støt.



OBS: Ikke bruk høytrykksspylere på maskinen. Vann kan komme inn i det elektriske systemet eller motoren og skade eller kortslutte maskinen.

Personlig sikkerhet

- **Vær oppmerksom, følg med på det du gjør, og utvis sunn fornuft når du bruker elektroverktøyet. Ikke bruk elektroverktøy hvis du er trett eller påvirket av narkotika, alkohol eller legemidler.** Et øyeblikks uoppmerksomhet ved bruk av elektroverktøy kan føre til alvorlig personskade.
- **Bruk personlig verneutstyr. Bruk alltid vernebriller.** Bruk av verneutstyr som støvmaske, vernesko med antisklisåle, hjelm og hørselvern der det kreves, reduserer faren for personskade.
- **Unngå utilsiktet oppstart. Forsikre deg om at bryteren står i AV-stillingen før du kobler til strømforsyningen og/eller batteripakken, tar opp verktøyet eller bærer verktøyet.** Hvis du bærer verktøyet med en finger på bryteren eller med elektroverktøyet påslått, kan dette lett føre til ulykker.
- **Fjern eventuelle justeringsnøkler før du slår på elektroverktøyet.** En nøkkel som sitter på en roterende del av elektroverktøyet, kan føre til personskade.
- **Ikke strekk deg for langt. Hold alltid føttene på bakken og en balansert stilling.** Dette gir deg bedre kontroll over elektroverktøyet i uventede situasjoner.
- **Bruk egnete klær. Bruk ikke løstsittende klær eller smykker. Hold hår, klær og hansker borte fra bevegelige deler.** Løstsittende klær, smykker eller langt hår kan sette seg fast i bevegelige deler.
- **Hvis apparatet er forsynt med tilkobling for støvsuger eller oppsamler, må du forsikre deg om at disse er riktig tilkoblet og brukes på riktig måte.** Bruk av støvoppsamler kan redusere faren for støvrelaterte skader.
- **Vibrasjonsnivået under faktisk bruk av det motoriserte redskapet kan avvike fra den oppgitte totalverdien, avhengig av hvordan redskapet brukes.** Brukeren må treffe sikkerhetstiltak for å beskytte seg, basert på et anslag av eksponeringen under de faktiske bruksforholdene (med hensyn til alle deler av operasjonssyklusen, for eksempel når verktøyet slås av og når det går på tomgang).
- **Hold avstand fra skiven når motoren er i gang.**

Bruk og vedlikehold av elektroverktøy

- **Bruk ikke makt på elektroverktøyet. Bruk riktig elektroverktøy for arbeidet som skal utføres.** Riktig elektroverktøy gjør jobben på en bedre og sikrere måte i den hastigheten det er konstruert for.
- **Bruk ikke elektroverktøyet hvis bryteren ikke lar seg slå på og av.** Elektroverktøy som ikke kan kontrolleres med bryteren, er farlig, og må repareres.
- **Koble pluggen fra strømforsyningen og/eller batteripakken fra elektroverktøyet før du foretar justeringer, skifter tilbehør eller oppbevarer elektroverktøyet.** Slike forebyggende sikkerhetstiltak reduserer faren for at elektroverktøyet starter ved et uhell.
- **Elektroverktøy som ikke er i bruk, må oppbevares utilgjengelig for barn. La ikke elektroverktøyet brukes**

- av personer som ikke er kjent med elektroverktøyet eller disse instruksjonene. Elektroverktøy er farlige når de brukes av uerfarne brukere.
- **Vedlikehold av elektroverktøy.** Kontroller justeringen av bevegelige deler, samt at de ikke sitter fast. Kontroller at det ikke finnes ødelagte deler eller andre feil som kan påvirke bruken av elektroverktøyet. Hvis elektroverktøyet er skadet, må det repareres før bruk. Mange ulykker forårsakes av dårlig vedlikeholdt elektroverktøy.
 - **Hold skjæreverktøy skarpe og rene.** Riktig vedlikeholdte skjæreverktøy med skarpe skjærekanter har mindre fare for å sette seg fast, og er lettere å kontrollere.
 - **Bruk elektroverktøyet, tilbehør og verktøybits osv. i henhold til disse instruksjonene, og i forhold til arbeidsforholdene og arbeidet som skal utføres.** Bruk av elektroverktøy til andre oppgaver enn dem de er laget for, kan føre til farlige situasjoner.
 - **Du skal ikke under noen omstendigheter endre den opprinnelige konstruksjonen til maskinen uten godkjenning fra produsenten.** Bruk alltid originale reservedeler. Uautoriserte endringer og/eller tilleggsutstyr kan føre til alvorlige skader eller dødsfall for brukeren eller andre.
 - **Forsikre deg om at det ikke går rør eller elektriske kabler i arbeidsområdet eller materialet som skal kappes.**
 - **Kontroller alltid hvor gassrør går, og merk dem av.** Kapping nær gassrør innebærer alltid fare. Sørg for at det ikke dannes gnister ved kapping i miljøer med eksplosjonsfare. Forbli konsentrert og fokusert på oppgaven. Skjødelsløshet kan føre til alvorlig personskade eller dødsfall.

Service

- **La en kvalifisert tekniker/reparatør utføre service, og gjøre eventuelle utskiftninger kun med identiske reservedeler.** Dette sikrer at el-verktøyet sikkerhet opprettholdes.

Sikkerhetsadvarsel for kappmaskin

- **Beskyttelsen som leveres med verktøyet, må være forsvarlig festet til elektroverktøyet og plassert for maksimal sikkerhet, slik at minst mulig av kappskiven er eksponert mot brukeren.** Sørg for at du og eventuelle tilskuere plasserer dere i avstand fra den roterende kappskiven. Beskyttelsen bidrar til å beskytte brukeren mot skivefragmenter, og utilsiktet kontakt med kappskiven.
- **Bruk bare legerte forsterkede eller diamantslepte kappskiver til elektroverktøyet.** Selv om du kan feste et tilbehør til elektroverktøyet, er det ikke dermed sagt at det sikrer trygg bruk.
- **Den nominelle hastigheten til tilbehøret må minst tilsvare den maksimale hastigheten som er angitt på elektroverktøyet.** Tilbehør som går raskere enn den nominelle hastigheten, kan brette av og bli kastet ut.
- **Kappskivene må bare brukes til de anbefalte bruksområdene. Du må for eksempel ikke slippe med siden av kappskiven.**
- **Bruk alltid uskadede skiveflenser med riktig diameter for den valgte kappskiven.** Riktige skiveflenser støtter kappskiven, og reduserer risikoen for at skiven blir ødelagt.
- **Ikke bruk slitte forsterkede kappskiver fra større elektroverktøy.** Skiver som er beregnet på større elektriske verktøy, tåler ofte ikke den høyere hastigheten til et mindre verktøy, og kan brette.
- **Den ytre diameteren og tykkelsen på tilbehøret må svare til elektroverktøyet kapasitet.** Det er ikke mulig å sikre tilstrekkelig beskyttelse eller kontroll av tilbehør med feil størrelse.
- **Føringsstørrelsen på skivene og flensene må passe til spindelen på elektroverktøyet.** Skiver og flenser med føringshull som ikke svarer til monteringssettet på elektroverktøyet, vil miste balansen, vibrere og kan føre til at man taper kontrollen.
- **Bruk ikke skadede skiver.** Før hver gangs bruk må du kontrollere skivene for splinter og sprekker. Hvis elektroverktøyet eller skiven faller ned, må du kontrollere for skade eller montere en uskadet skive. Etter å ha kontrollert og montert kappskiven, må du og tilskuere stille dere parallelt med den roterende skiven og kjøre elektroverktøyet ved maksimalt turtall uten belastning i ett minutt. Skadede skiver brekker vanligvis i løpet av dette minuttet.
- **Bruk personlig verneutstyr. Avhengig av bruksområdet, må du bruke ansiktskjerm og sikkerhets- eller vernebriller. Etter behov bruker du støvmaske, hørselvern, hansker og forkle som er i stand til å stoppe små fragmenter fra arbeidsstykket.** Øyevernet må være i stand til å stoppe flygende partikler som genereres av ulike operasjoner. Ansiktsmasken eller gassmasken må kunne filtrere partikler som genereres av operasjonen. Langvarig eksponering for støv av høy intensitet kan føre til hørselsskade.
- **Hold tilskuere i sikker avstand fra arbeidsområdet. Alle personer som beveger seg inn på arbeidsområdet, må bruke personlig verneutstyr.** Fragmenter av arbeidsstykket eller en ødelagt skive kan bli kastet ut og forårsake personskade utover det umiddelbare bruksområdet.
- **Hold det elektriske verktøyet i de isolerte gripeflatene når du utfører en operasjon der kappetilbehøret kan komme i kontakt med skjulte ledninger.** Kappetilbehør som kommer i kontakt med en strømførende ledning, kan gjøre blottlagte metalldeleler på det elektriske verktøyet strømførende, og dette kan gi brukeren elektrisk støt.
- **Plasser ledningen unna det roterende tilbehøret.** Hvis du mister kontrollen, kan ledningen kappes eller vikle seg fast, og hånden eller armen din kan dras inn i den hurtigroterende skiven.
- **Legg aldri fra deg elektroverktøyet før tilbehøret har stoppet fullstendig.** Den hurtigroterende skiven kan

huke tak i overflaten og trekke elektroverktøyet utenfor din kontroll.

- **Ikke ha elektroverktøyet i gang mens du bærer det ved siden av deg.** Utisiktet kontakt med det roterende tilbehøret kan føre til at det vikler seg inn i klærne, og at tilbehøret trekkes inn i kroppen.
- **Rengjør ventilasjonsåpningene i elektroverktøyet regelmessig.** Motorviften vil trekke inn støv i viftehølet, og overdreven oppbygging av metallpulver kan føre til elektrisk støt.
- **Ikke bruk elektroverktøyet i nærheten av brennbart materiale.** Gnister kan antenne disse materialene.

Kast og relaterte advarsler

- **Kast er en plutselig reaksjon på en fastklemt eller roterende skive som har hengt seg opp.** Fastklemming eller fastkjøring forårsaker raskt at den roterende skiven henger seg opp, noe som i sin tur fører til at det ukontrollerte elektroverktøyet tvinges inn i motsatt retning av skivens rotering på bindingspunktet.
- **Hvis en slipende skive for eksempel er fastkjørt eller fastklemt av arbeidsstykket, vil kanten på skiven som kjører inn i klemmepunktet grave seg ned i overflaten på materialet, og føre til at skiven beveges eller kastes ut.** Skiven kan enten hoppe mot eller bort fra brukeren, avhengig av skivens bevegelsesretning ved klemmepunktet. Slipeskiver kan også brette under slike forhold.
- **Kast er et resultat av feil bruk av elektroverktøyet og/eller feil prosedyrer eller arbeidsforhold, og det kan unngås ved å følge forholdsreglene nedenfor:**
- **Ha et fast grep på elektroverktøyet, og plasser kroppen og armen slik at du kan motstå kraften i et kast.** Bruk alltid ekstra håndtak, hvis montert, for å få maksimal kontroll over kast eller momentreaksjoner under oppstart. Brukeren kan selv kontrollere momentreaksjoner eller kraften i et kast hvis riktige forholdsregler følges.
- **Plasser aldri hånden i nærheten av det roterende tilbehøret.** Tilbehøret kan slå tilbake over hånden din.
- **Ikke plasser kroppen på linje med den roterende skiven.** Kast vil sende verktøyet i motsatt retning av skivens bevegelse på klemmepunktet.
- **Vær ekstra forsiktig når du arbeider i hjørner, på skarpe kanter osv.** Unngå å la tilbehøret sprette, og ikke rykk i det. Hjørner, skarpe kanter eller spretting har en tendens til å vikle inn det roterende tilbehøret, og fører til at man mister kontrollen eller opplever kast.
- **Du må ikke feste et sagkjede, et treskjæringsblad, en segmentert diamantskive med et periferert gap som er større enn 10 mm, eller et tannet sagblad.** Slike blad gir hyppige kast og tapt kontroll.
- **Ikke press med skiven eller påfør for stor belastning.** Ikke forsøk å skjære for dypt. Hvis du overbelast skiven, øker du belastningen og muligheten for at

skiven vrir eller binder seg i snittet, med fare for kast eller at skiven ryker.

- **Når skiven binder seg, eller når et kutt avbrytes av ulike årsaker, slår du av elektroverktøyet og holder det i ro til skiven stopper helt.** Ikke trekk skiven ut av kuttet mens det er i bevegelse. Dette kan føre til kast. Undersøk og iverksett korrigerende tiltak for å eliminere årsaken til at skiven binder seg.
- **Ikke gjenoppta kutteoperasjonen på arbeidsstykket.** La skiven nå full hastighet, og bevege det forsiktig inn i kuttet igjen. Skiven kan binde seg, bevege seg opp eller kaste hvis elektroverktøyet startes i arbeidsstykket.
- **Støtt opp paneler eller overdimensjonerte arbeidsstykker for å minimere risikoen for at skiven kommer i klem og fører til kast.** Store arbeidsstykker har en tendens til å henge ned under sin egen vekt. Støtter må plasseres under arbeidsstykket nær kuttlinjen og nær kanten på arbeidsstykket på begge sider av skiven.
- **Vær ekstra forsiktig når du lager et «lommekutt» i eksisterende vegger eller andre uoversiktlige områder.** Den utstikkende skiven kan kutte gass- eller vannrør, elektriske ledninger eller gjenstander som kan forårsake kast.

Generelle sikkerhetsinstruksjoner



ADVARSEL: Les de følgende advarelinstruksjonene før du bruker produktet.

- En motorkapper er et farlig verktøy, som ved feilaktig bruk kan forårsake alvorlige personskader eller dødsfall. Det er meget viktig at du leser og forstår innholdet i denne bruksanvisningen. Det anbefales i tillegg at førstegangsbrukere også får praktiske instruksjoner før de bruker produktet.
- Ikke modifiser dette produktet. Modifikasjoner som ikke er godkjent av produsenten, kan føre til alvorlig personskade eller dødsfall.
- Ikke bruk produktet hvis det er fare for at andre personer har modifisert produktet.
- Bruk alltid originalt tilbehør og originale reservedeler. Tilbehør og reservedeler som ikke er godkjent av produsenten, kan føre til alvorlig personskade eller dødsfall.
- Hold produktet rent. Sørg for at du kan lese skilt og merker.
- Produktet må aldri brukes av barn eller personer som ikke har fått opplæring i bruken av det.
- Ikke la en person bruke produktet med mindre de har lest og forstått innholdet i bruksanvisningen.
- Bare la godkjente personer bruke produktet.
- Dette produktet danner et elektromagnetisk felt når det er i bruk. Dette feltet kan under visse forhold forstyrre aktive eller passive medisinske implantater. For å redusere faren for alvorlig eller livstruende personskade anbefaler vi at personer med medisinske implantater rådfører seg med legen sin

og produsenten av det medisinske implantatet før de bruker dette produktet.

- Informasjonen i denne brukerhåndboken er aldri en erstatning for profesjonelle ferdigheter eller erfaring. Hvis du er i en situasjon der du ikke føler deg trygg, må du stoppe og rådføre deg med en ekspert. Snakk med serviceforhandleren din. Unngå all bruk som du ikke føler deg tilstrekkelig kvalifisert til.

Sikkerhetsinstruksjoner for drift



ADVARSEL: Les de følgende advarselinstruksjonene før du bruker produktet.

- Før du bruker en motorkapper, må du forstå virkningene av kast og hvordan de kan unngås. Se *Kast på side 95*.
- Utfør sikkerhetskontroller, vedlikehold og service, som oppgitt i bruksanvisningen. Enkelte typer vedlikehold og service må utføres av et godkjent servicesenter. Se *Sikkerhetsinstruksjoner for vedlikehold på side 90*.
- Ikke bruk produktet hvis det er defekt.
- Ikke bruk produktet dersom du er trett eller syk eller under påvirkning av alkohol, andre rusmidler eller medisiner. Dette kan påvirke syn, oppmerksomhet, koordinasjon eller vurderingsevne.
- Ikke start produktet hvis remmen og remdekslet ikke er montert. Clutchen kan løsne og forårsake skade.
- Gnister fra kappskiven kan forårsake antennelse av brennbare materialer som bensin, gass, treverk, klær og tørt gress.
- Ikke kapp i asbestmaterialer.

Personlig verneutstyr



ADVARSEL: Les de følgende advarselinstruksjonene før du bruker produktet.

- Du må alltid bruke godkjent personlig verneutstyr under bruk. Personlig verneutstyr eliminerer ikke skaderisikoen, men det reduserer virkningen av en skade hvis ulykken skulle være ute. Be serviceforhandleren din om hjelp til å velge riktig utstyr.
- Bruk godkjent vernehjelm.
- Bruk godkjent hørselsvern. Langvarig eksponering overfor støy kan gi varige hørselsskader. Vær oppmerksom på varselsignaler eller rop når du bruker hørselsvern. Ta alltid av hørselsvernet så snart motoren er stanset.
- Bruk godkjent øyevern for å redusere risikoen for skade fra gjenstander som slynges ut. Ved bruk av ansiktsskjerm skal det også brukes godkjente vernebriller. Godkjente vernebriller er slike som tilfredsstill standard ANSI Z87.1 for USA eller EN

166 for EU-land. Visir skal tilfredsstill standard EN 1731.

- Bruk kraftige arbeidshansker.
- Bruk godkjent åndedrettsvern. Bruk av produkter som kappere, slipeapparater og bor som sliper eller former materiale, kan generere støv og damp som kan inneholde farlige kjemikalier. Sjekk materialtypen du skal arbeide med, og bruk egnet åndedrettsvern.
- Bruk tettstående, kraftige og komfortable klær som gir deg full bevegelsesfrihet. Kapping genererer gnister som kan antenne klær. Husqvarna anbefaler at du har på deg flammebestandig bomull eller kraftig dongeri. Ikke ha på deg klær av materialer som nylon, polyester eller rayon. Hvis slike materialer antennes, kan de smelte og klebes til huden. Ikke bruk shorts.
- Bruk støvler med ståttupp og sklissikker såle.
- Ha alltid førstehjelpsutstyr i nærheten.



- Det kan komme gnister fra kappskiven. Ha alltid et brannslukningsapparat tilgjengelig.

Vibrasjonssikkerhet



ADVARSEL: Les de følgende advarselinstruksjonene før du bruker produktet.

- Ved bruk av produktet går vibrasjoner fra produktet til brukeren. Regelmessig og hyppig bruk av produktet kan føre til skader og øke skadeomfanget for brukeren. Skader kan oppstå i fingre, hender, håndledd, armer, skuldre og/eller nerver og blodforsyning eller andre kroppsdeler. Skadene kan være forbigående og/eller permanente, og kan gradvis bli verre i løpet av uker, måneder eller år. Mulige skader omfatter skade på blodomløpsystemet, nervesystemet, leddene og andre kroppsstrukturer.
- Det kan oppstå symptomer ved bruk av produktet, men også ellers. Hvis du har symptomer og fortsetter å bruke produktet, kan symptomene forverres eller bli permanente. Hvis følgende symptomer eller andre symptomer oppstår, må du kontakte lege:
 - nummenhet, tap av følelse, kribling, prikking, smerte, forbrenning, banking, stivhet, klossethet, tap av styrke, endringer i hudfarge eller tilstand.

- Symptomer kan forverres i lave temperaturer. Bruk varme klær og hold hendene varme og tørre når du bruker produktet i kalde omgivelser.
- Utfør vedlikehold på, og bruk produktet som angitt i brukerhåndboken, for å opprettholde korrekt vibrasjonsnivå.
- Produktet har et avvibreringssystem som reduserer vibrasjonene fra håndtakene til brukeren. La produktet gjøre arbeidet. Ikke skyv produktet fremover med makt. Hold produktet lett på håndtakene, men sørg for at du kontrollerer produktet og bruker det sikkert. Ikke skyv håndtakene inn i endestopperne mer enn nødvendig.
- Hold hendene bare på håndtaket eller håndtakene. Hold alle andre kroppsdeler unna produktet.
- Stopp produktet umiddelbart hvis det oppstår sterke vibrasjoner. Ikke gjenoppta bruken før årsaken til de økte vibrasjonene er fjernet.
- Det å kappe granitt eller hard betong forårsaker mer vibrasjon i produktet enn om du kapper myk betong. Kappestyr som er sløvt, defekt, eller av feil type eller feil filt, øker vibrasjonsnivået.

Når du slipper håndtaket, går kraftutløseren og kraftutløserperren tilbake til utgangsposisjonene. Denne funksjonen låser kraftutløseren og stopper produktet. Vannventilen går tilbake til lukket stilling.

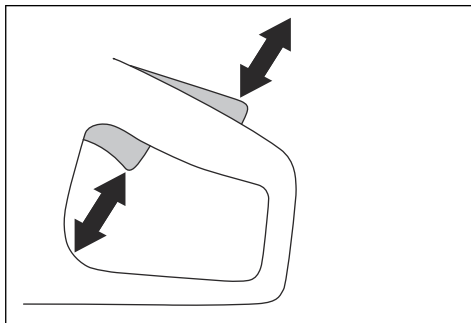

Slik kontrollerer du kraftutløserperren

1. Kontroller at kraftutløseren låses i tomgangsstillingen når kraftutløserperren slippes.

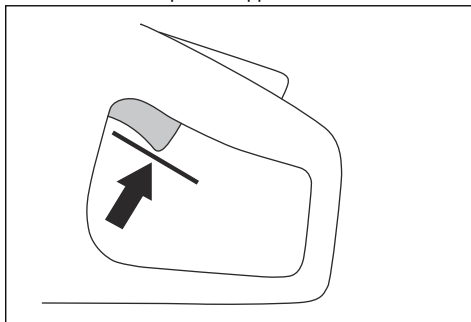

2. Trykk på kraftutløserperren, og kontroller at den går tilbake når du slipper den.

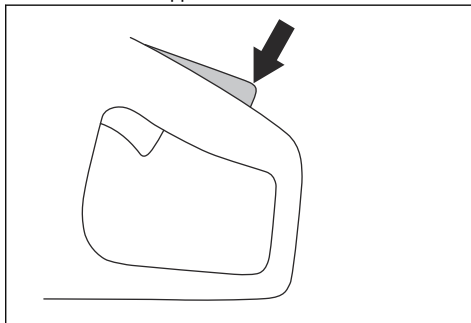

Sikkerhetsutstyr på produktet



ADVARSEL: Les de følgende advarselinstruksjonene før du bruker produktet.

- Ikke bruk produktet dersom sikkerhetsutstyret er defekt.
- Utfør regelmessig kontroll av sikkerhetsutstyret. Hvis sikkerhetsutstyret er defekt, må du ta kontakt med et Husqvarna-godkjent serviceverksted.
- Ikke gjør noen endringer på sikkerhetsutstyret.
- Bruk ikke produktet hvis beskyttelsesplater/-deksler, sikkerhetsbrytere eller andre sikkerhetsinnretninger ikke er festet eller er defekte.

Kraftutløserperre og AV/PÅ-vannventil

Kraftutløserperren forhindrer at maskinen aktiveres ved et uhell og justerer AV/PÅ-vannventilen.

Hvis du griper håndtaket og trykker på kraftutløserperren (A), frigjøres kraftutløseren (B) og vannventilen åpnes.

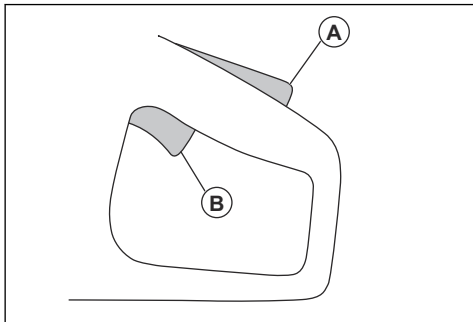

3. Kontroller at kraftutløseren og kraftutløsesperren kan bevege seg fritt, og at returfjærene fungerer som de skal.

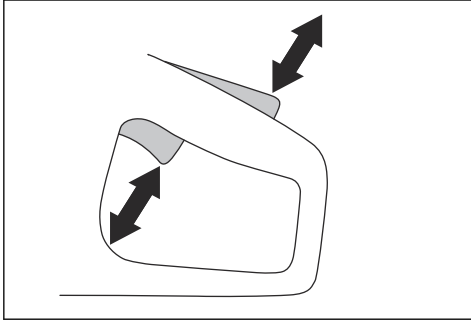

4. Start produktet og gi full gass.

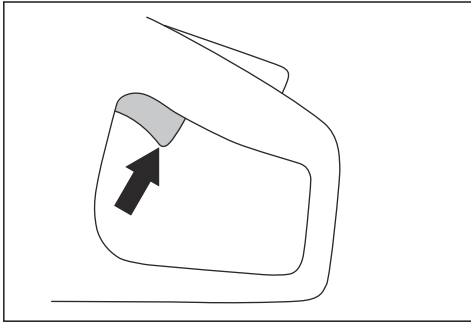

5. Slipp gassregulatoren, og forsikre deg om at kappskiven stopper på mindre enn 10 sekunder og forblir i ro.

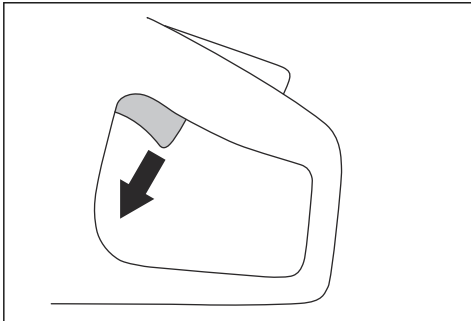

eller deler av materialet som kappes, kastes i retning av brukeren.

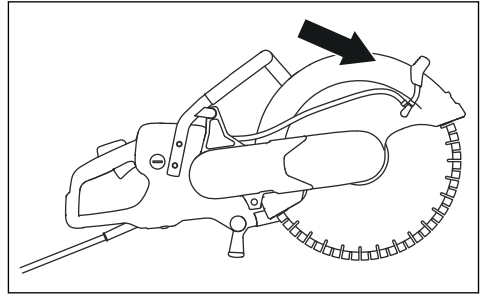

Slik kontrollerer du skiven og bladbeskyttelsen



ADVARSEL: En skadet kappskive kan føre til personskade.

1. Kontroller at kappskiven er riktig montert, og at det ikke finnes tegn til skade.
2. Kontroller at bladbeskyttelsen ikke har sprekker eller skader.
3. Bytt bladbeskyttelsen hvis den er skadet.

Start- og overlastvern

Produktet har et elektronisk styrt start- og overlastvern, Elgard™. Elektronikken stanser strømmen øyeblikkelig hvis bladet ikke beveger seg fritt.

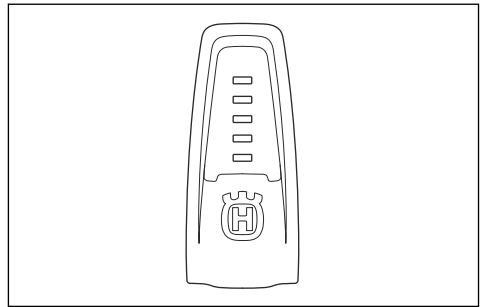

Se tabellen i *Lampeindikatorer på produktet på side 100* for en forklaring av indikatorlampene.

Bladbeskyttelse



ADVARSEL: Kontroller at bladbeskyttelsen er riktig festet før du starter produktet. Ikke bruk produktet hvis bladbeskyttelsen mangler, er defekt eller har sprekker.

Bladbeskyttelsen er montert over kappskiven. Bladbeskyttelsen forhindrer skade hvis deler av skiven

Avvibreringssystem

Produktet ditt er utstyrt med et avvibreringssystem, som er konstruert for å minimere vibrasjon og gjøre bruken enklere. Produktets avvibreringssystem reduserer

overføringen av vibrasjon mellom motorenheten/
skjæreutstyret og håndtakene.

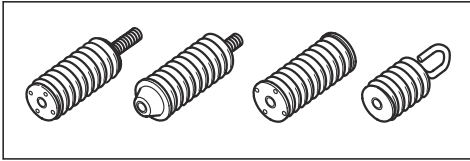

Slik kontrollerer du avvibreringssystemet



ADVARSEL: Forsikre deg om at motoren er av og støpselet er dratt ut.

1. Forsikre deg om at det ikke er noen sprekker eller misdannelser på avvibreringsenhetene. Bytt ut avvibreringsenhetene hvis de er skadet.
2. Kontroller at avvibreringsenhetene er festet riktig til motorenheten og håndtakenheten.

Sikkerhetsinstruksjoner for vedlikehold



ADVARSEL: Les de følgende advarselinstruksjonene før du bruker produktet.

- Forsikre deg om at motoren er av og støpselet er pluggut.
- Bruk personlig verneutstyr. Se *Personlig verneutstyr på side 87*.
- Hvis vedlikeholdet ikke utføres riktig og regelmessig, øker faren for personskade og skade på produktet.
- Bare utfør vedlikehold som beskrevet i denne bruksanvisningen. La et godkjent servicesenter utføre all annen service.
- La et godkjent Husqvarna-serviceverksted utføre service på produktet regelmessig.
- Skift ut alle skadde, slitte eller ødelagte deler.
- Bruk alltid originalt tilbehør.

Montering

Kappskiver



ADVARSEL: Bruk alltid vernehansker når du monterer produktet.



ADVARSEL: En kappskive kan brenke og føre til personskade på brukeren.



ADVARSEL: Kontroller om kappskiven har sprekker eller manglende deler eller er forvridd eller ubalansert før bruk og rett etter at den har truffet noe den ikke var ment å treffe. Ikke bruk et skadet sagblad. Etter å ha kontrollert og montert kappskiven, må du og tilskuere stille dere parallelt med den roterende skiven og kjøre elektroverktøyet ved maksimalt turtall uten belastning i ett minutt.



ADVARSEL: Produsenten av sagbladet gir ut advarsler og anbefalinger for bruk og riktig vedlikehold av sagbladet. Disse advarelsene følger med sagbladet. Les og følg instruksjonene som følger med kappskiven.

varm, gir dårlig ytelse, skader skiven og er en sikkerhetsrisiko.



ADVARSEL: Ikke bruk diamantskiver til å kappe plastmaterialer. Den varme diamantskiven kan smelte plasten, noe som kan forårsake et kast.

- Diamantskiver har en stålkerne med segmenter som er laget av industridiamanter.
- Diamantskiver brukes til murverk, armert betong og stein.
- Kontroller at diamantskiven roterer i samme retning som pilene på diamantskiven.

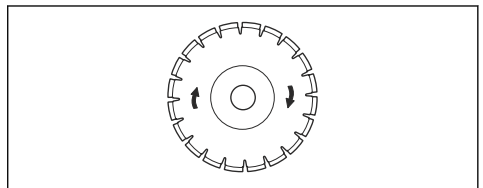

- Bruk alltid en skarp diamantskive.
- En diamantskive kan bli sløv hvis det brukes feil matetrykk, eller ved kapping av materialer som hard, armert betong. Hvis du bruker en sløv diamantskive, blir den overopphetet, noe som kan føre til at diamantsegmentene løsner.

Diamantskiver



ADVARSEL: Diamantskiver blir svært varme under bruk. Et diamantskive som er for

Kappskiver for håndholdt motorkapper med høy hastighet



ADVARSEL: Bruk bare diamantskiver. Ikke bruk skiver med sagtenner, for eksempel sirkelsagskiver til treverk eller skiver med karbidtupper. Risikoen for kast økes, og karbidtuppene kan falle av og bli kastet ut i høy hastighet. Dette kan føre til alvorlige skader eller dødsfall.



ADVARSEL: Feilaktig bruk kan føre til at skiven blir for varm. En skive som er for varm kan føre til feilfunksjon, noe som kan forårsake skader og ødeleggelser.



ADVARSEL: Ikke bruk en kappskive med en lavere maksimal hastighet enn motorkapperens. Bruk bare kappskiver som er i samsvar med nasjonale eller regionale standarder.

Merk: Kapp bare materiale som er godkjent i bruksanvisningen som følger med skiven.

Kontroller at skiven er godkjent for samme eller høyere hastighet i henhold til det som er angitt på typeskiltet på motorkapperen.

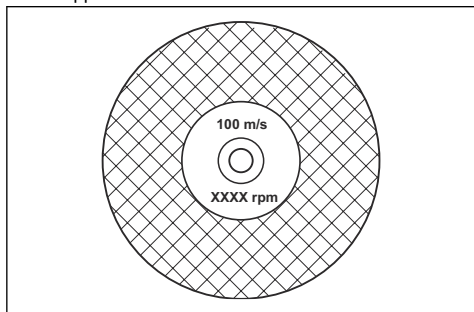

Vibrasjon i kappskiven



OBS: Hvis du påfører for høy belastning på produktet, kan kappskiven bli for varm, bøye seg og forårsake vibrasjoner. Påfør mindre belastning på produktet. Hvis vibrasjonene fortsetter, skifter du kappskiven.

Slik filer du kappskiven

Merk: Bruk en skarp kappskive for å oppnå best kapperesultat.

- For å file kappskiven kapper du i et mykt materiale, som sandstein eller en murstein.

Diamantsagblad til våtkapping



OBS: Bruk alltid bladflensstørrelsen som er angitt for den gjeldende bladstørrelsen. Ikke bruk bladflenser som er skadet.

Under bruk vil friksjon gjøre at diamantsagbladet blir svært varm. Hvis diamantsagbladet blir overopphetet, kan dette gjøre at bladspenningen reduseres, eller at kjernen sprekker.

La diamantsagbladet kjøles av før du berører den.

- Diamantsagblad til våtkapping må brukes med vann for å holde bladkjernen og diamantsegmentene avkjølte mens du kapper. Diamantsagblad til våtkapping kan ikke brukes tørre.
- Hvis du bruker diamantsagblad til våtkapping uten vann, kan de bli overopphetet. Dette fører til dårlig ytelse og skade på sagbladet og er en sikkerhetsrisiko.

Diamantskiver til tørrkapping

- For diamantskiver til tørrkapping er det nødvendig å ha tilstrekkelig luftstrøm rundt kappskiven for å redusere temperaturen. Derfor anbefales det bare å bruke diamantskiver til tørrkapping en kort stund om gangen. Etter noen sekunders bruk må skiven løftes ut av skjæret og få rotere fritt. Dette gjør at luftstrømmen rundt skiven reduserer temperaturen på diamantskiven.

Diamantskive – krav



ADVARSEL: Kontroller at diamantsegmentet (T1) er bredere enn skiven (T2). Dette er for å forhindre at skiven kommer i klem i kuttet og fører til et kast.

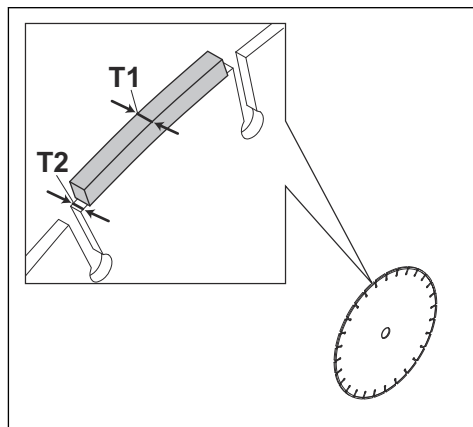

OBS: Ikke bruk diamantskiver med positive kappevinkler.

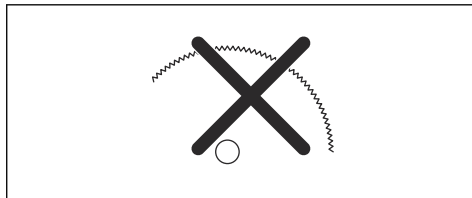
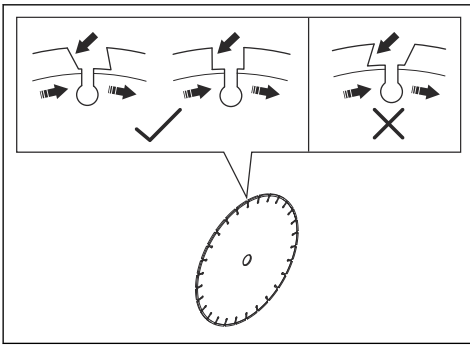

Bruk av denne motorkapperen med karbidblad er et brudd på arbeidssikkerhetsregler.

På grunn av faren og de spesielle omstendighetene ved brannslukningsarbeid og redningsoperasjoner som utføres av sikkerhetspersonell med spesiell opplæring (brannvesenet), er Husqvarna kjent med at denne motorkapperen kan bli brukt med blader med karbidtupp i bestemte nødssituasjoner, grunnet karbidbladenes evne til å kappe mange forskjellige typer hindringer og materialer uten å bruke tid på å bytte skive eller maskin. Ved bruk av denne motorkapperen må du alltid være oppmerksom på at karbidblader gir økt fare for kast sammenlignet med diamantskiver, hvis den ikke brukes riktig. Blader med karbidtupp kan også kaste materialrester bort fra bladet.

Derfor må motorkapperen aldri brukes med karbidskive, unntatt når den brukes av høyt kvalifisert redningspersonell som kjenner farene som er forbundet med denne bruken, og bare i omstendigheter der det er ineffektivt å bruke annet verktøy i brannsluknings- eller redningsaksjoner. En motorkapper utstyrt med karbidblad skal aldri brukes til å kappe tre utenom i redningsaksjoner.

Slik undersøker du spindelakselen og flensskivene

OBS: Bruk bare Husqvarna-flensskiver med en minimumsdiameter på 105 mm / 4,1 tommet.

ADVARSEL: Ikke bruk defekte, slitte eller skitne flensskiver. Bruk bare flensskiver av samme dimensjon. Feil flensskiver kan føre til at kappsivene skades eller løsner.

Undersøk spindelakselen og flensskivene når kappsivene byttes ut.



OBS: Ikke bruk diamantskiver med større mellomrom mellom segmentene enn maks. 10 mm (A).

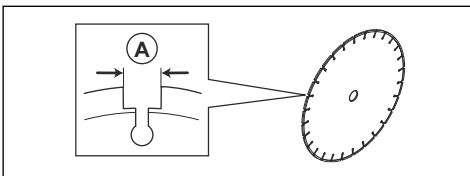

OBS: Ikke bruk diamantskiver med større skivetykkelse enn anbefalt maksimumstykkelse. Se *Anbefalte kappsivedimensjoner på side 104.*



OBS: Enkelte kappesituasjoner og dårlige skiver kan føre til økt slitasje på siden av segmentene. Skift skiven før den er utslitt.

Skiver med tenner



ADVARSEL: Bruk aldri skiver med tenner, for eksempel skiver for trekapping, runde skiver med tenner, karbidskiver osv. Risikoen for kast øker betydelig, og tennene kan bli revet løs og slynges ut i høy hastighet. Uforsiktighet kan føre til alvorlig personskade eller dødsfall.



ADVARSEL: Forskriftene krever en annen type skjerming for karbidblader, som ikke er tilgjengelig for motorkappere – et 360-graders vern. Motorkappere (denne saken) bruker diamantskiver og har en annen type skjerming som ikke gir beskyttelse mot farene som er forbundet med blader for kapping i tre.

1. Kontroller at gjengene på spindelakselen ikke er skadet. Skift skadede deler.

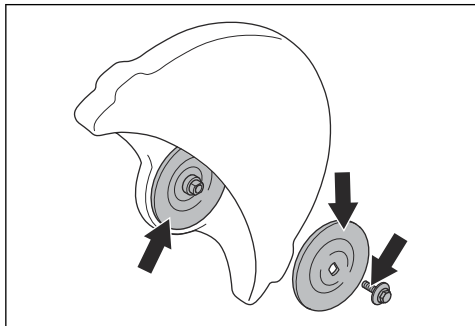

2. Kontroller at kontaktområdene på kappskiven og flensskivene ikke er skadet. Skift skadede deler.
3. Sørg for at flensskivene er rene og av riktig dimensjon.
4. Kontroller at flensskivene går fritt på spindelakselen.

Slik kontrollerer du akselføring

Akselføringen brukes til å feste produktet til senterhullet i kappskiven. Produktet leveres med en av disse to typene akselføringer:

- En akselføring som kan snus til den andre siden og kan brukes til senterhull på 20 mm / 0,79 tommer eller 25,4 mm / 1 tomme.
- En akselføring på 25,4 mm / 1 tomme.
- En etikett på bladbeskyttelsen angir den monterte akselføringen og spesifikasjonen for aktuelle kappskiver.

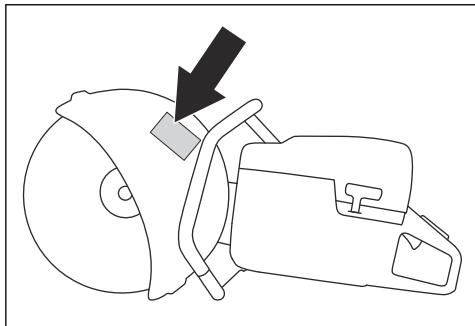

- Kontroller at dimensjonen på senterhullet i kappskiven stemmer med den monterte akselføringen. Diameteren på senterhullet er angitt på kappskiven.
- Bruk bare Husqvarna akselføringer.

Slik undersøker du rotasjonsretningen til kappskiven

1. Finn pilene på kappearmen som viser rotasjonsretningen til spindelakselen.

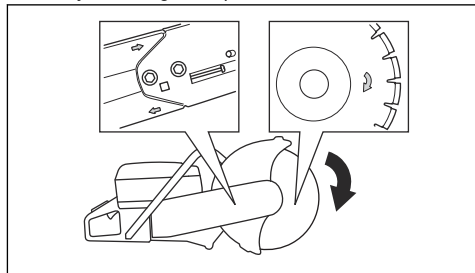

2. Finn pilen på kappskiven som viser rotasjonsretningen til kappskiven.
3. Kontroller at retningspilene på kappskiven og spindelakselen viser samme retning.

Slik monterer du kappskiven



ADVARSEL: Forsikre deg om at motoren er av og støpset er pluggnet ut.



ADVARSEL: Bruk alltid vernehansker når du monterer produktet.

1. Undersøk flensskivene og spindelakselen. Se *Slik undersøker du spindelakselen og flensskivene på side 92*.
2. Sett kappskiven på akselføringen (A) mellom den indre flensskiven (B) og flensskiven (C). Drei flensskiven til den sitter på plass på akselen.

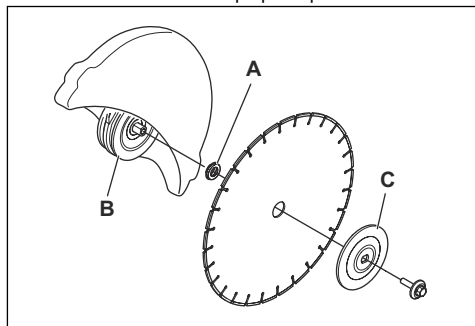

3. Sett inn et verktøy i hullet i kappehodet, og roter kappskiven til akselen er fastlåst.

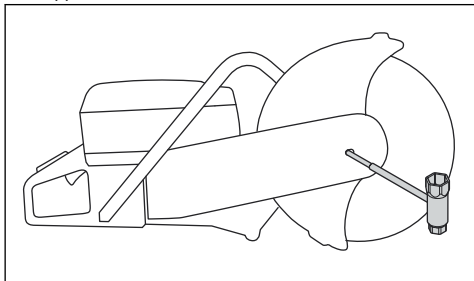

4. Trekk til skruen som holder kappskiven, med et moment på 30 Nm / 18,5 ft-lb.

Slik vender du kappehodet



ADVARSEL: Kapping med kappehodet vendt den andre veien må bare gjøres hvis det ikke er mulig å kappe på vanlig måte.

Produktet er utstyrt med et vendbart kappehode som gjør det mulig å kappe nær en vegg eller på bakkenivå. Kapping med kappehodet vendt den andre veien må bare gjøres hvis det ikke er mulig å kappe på vanlig måte. Hvis det oppstår et kast, er det vanskeligere å kontrollere produktet hvis kappehodet er vendt den andre veien. Kappskiven er lenger fra produktets senter, noe som innebærer at håndtaket og kappskiven ikke er på linje med hverandre. Dette har en negativ effekt på balansen i produktet, og det er vanskeligere å holde igjen produktet hvis kappskiven setter seg fast i kastrisikozonen. Se *Kastrisikosektor på side 95*.



ADVARSEL: Forsikre deg om at motoren er av og støpselet er pluggert ut.



ADVARSEL: Bruk alltid vernehansker når du monterer produktet.

1. Fjern kappskiven. Se *Slik monterer du kappskiven på side 93*.
2. Løsne de to skruene og deretter justeringsskruen for å løsne remstrammingen.

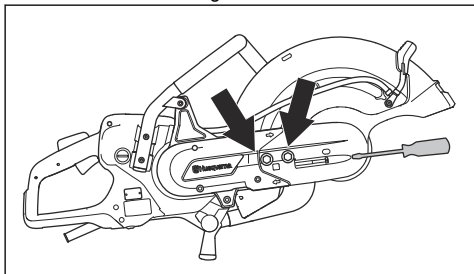

3. Ta ut skruene, og løsne remdekslet.

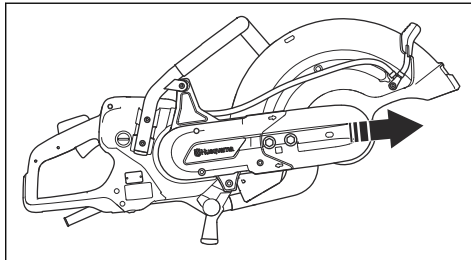

4. Koble fra vannslangeniplene, vannslangen og håndtaket fra bladbeskyttelsen. Ta av stopperen.
5. Fjern remmen fra snorhjulet.

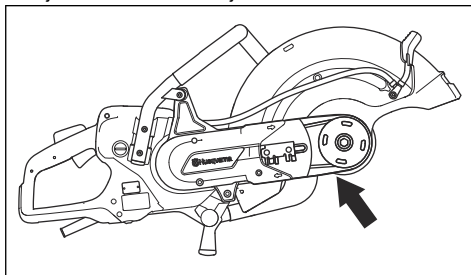

6. Dreii lagerhuset i motsatt retning, og sett stopperen på igjen.

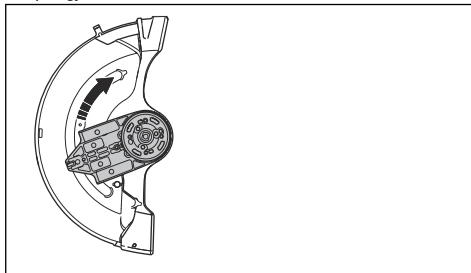

7. Fest kappehodet på den andre siden av kappearmen.

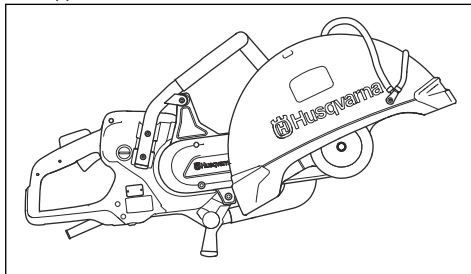

8. Stramme drivremmen. Se *Slik justerer du strammingen av drivremmen på side 102*.

9. Koble til vannslangenippelen og vannslangen på oversiden av bladbeskyttelsen.

Drift

Innledning



ADVARSEL: Les og forstå kapittelet om sikkerhet før du bruker produktet.

Kast



ADVARSEL: Kast oppstår plutselig og kan være svært voldsomme. Motorkapperen kan bli kastet opp og tilbake mot brukeren i en roterende bevegelse, som kan føre til alvorlig eller livstruende skade. Det er avgjørende å forstå hva som forårsaker kast, og hvordan det kan unngås, før produktet tas i bruk.

Kast er en plutselig bevegelse oppover, som kan forekomme hvis skiven blir sittende fast i kastrisikosektoren. Kast er vanligvis små og medfører liten fare. Kast kan imidlertid være svært voldsomme, og kaste motorkapperen oppover og bakover mot brukeren i en roterende bevegelse, som kan føre til alvorlig eller livstruende skade.

Reaktiv kraft

En reaktiv kraft er alltid til stede ved kapping. Kraften trekker produktet i motsatt retning av skiverotasjonen. Det meste av tiden er kraften ubetydelig. Hvis skiven blir sittende fast, vil den reaktive kraften være sterk, og det kan være at du ikke klarer å kontrollere motorkapperen.

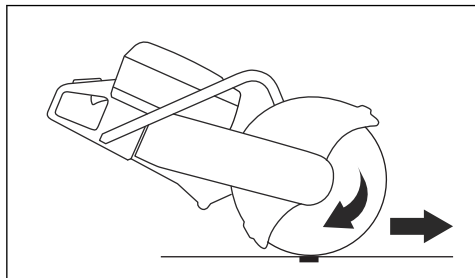

Flytt aldri produktet når skjæreutstyret roterer. Gyroskopiske krefter kan hindre den tilsktede bevegelsen

Kastrisikosektor

Bruk aldri skivens kastrisikosektor til kapping. Hvis skiven blir sittende fast i kastrisikosektor, vil den reaktive kraften tvinge motorkapperen oppover og tilbake mot

brukeren i en roterende bevegelse, som kan føre til alvorlig eller livstruende skade.

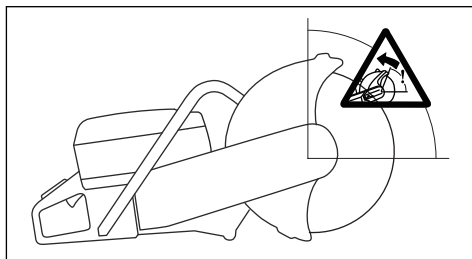

Roterende kast

Et roterende kast oppstår når kappsiven ikke beveger seg fritt i kastrisikosektoren.

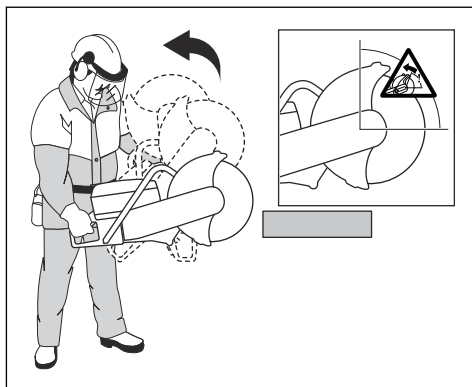

Klatrende kast

Hvis kastrisikosonen brukes til kapping, vil den reaktive kraften få skiven til å «klatre» oppover i kappesporet.

Bruk ikke kastrisikosektoren. Bruk skivens nedre kvadrant for å unngå klatrende kast.

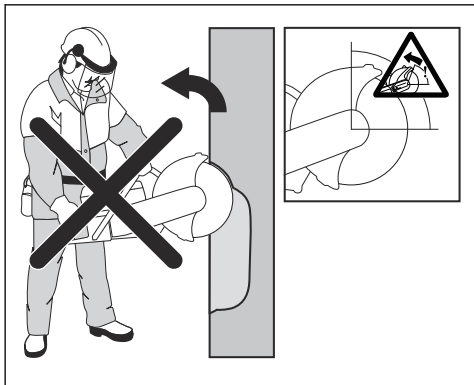

Klemkast

Klemming oppstår hvis kappesporet lukkes og klemmer fast skiven. Hvis skiven blir sittende fast vil den reaktive kraften være sterk, og det kan være at du ikke klarer å kontrollere motorkapperen.

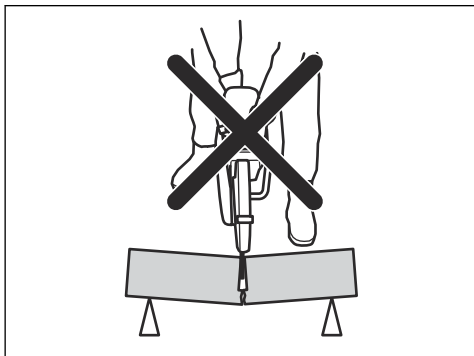

Hvis skiven blir sittende fast i kastrisikosektor, vil den reaktive kraften tvinge motorkapperen oppover og tilbake mot brukeren i en roterende bevegelse, som kan føre til alvorlig eller livstruende skade. Vær oppmerksom på at arbeidsstykket du bearbejder, kan flytte på seg. Hvis arbeidsstykket ikke har god nok støtte og beveger seg når du kapper, kan det klemme fast skiven og forårsake kast.

Kapping av rør



ADVARSEL: Hvis skiven blir sittende fast i kastrisikosonen, vil det inntreffe et alvorlig kast.

Vær spesielt forsiktig når du kapper i rør. Hvis røret ikke er tilstrekkelig støttet, og hvis kappesporet ikke holdes åpent gjennom kappingen, kan skiven komme i klem. Vær ekstra oppmerksom når du kapper rør som har en

utvidet ende, eller rør i en grøft, ettersom røret kan synke nedover og klemme fast skiven hvis det ikke støttes ordentlig.

Hvis røret synker og lukker kuttet, klemmes skiven fast i kastrisikosonen. Dette kan forårsake et alvorlig kast. Hvis røret har tilstrekkelig støtte, vil enden synke nedover. Kuttet åpnes, og skiven klemmes ikke.

1. Sikre røret slik at det ikke beveger seg eller ruller under kapping.

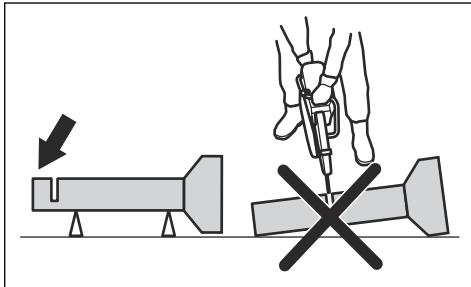

2. Kapp seksjon «I» av røret.

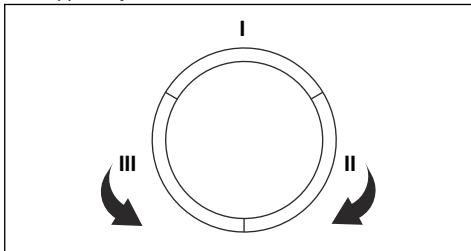

3. Pass på at kuttet åpnes, for å unngå fastsitting.

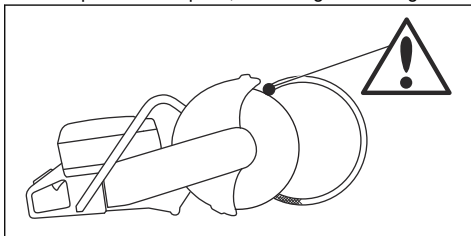

4. Gå til side II, og kapp fra del I til bunnen av røret.
5. Gå til side III, og kapp den gjenstående delen av røret ned til bunnen.

Slik kan du forhindre kast



ADVARSEL: Unngå situasjoner der det er risiko for kast. Vær forsiktig når du bruker motorkapperen, og forsikre deg om at skiven aldri klemmes fast i kastrisikosektoren.



ADVARSEL: Vær forsiktig når du setter skiven i et eksisterende kutt.



ADVARSEL: Kontroller at arbeidsstykket ikke kan bevege seg under kapping.



ADVARSEL: Det er bare du selv og riktig arbeidsteknikk som kan eliminere kast og farene det medfører.

- Støtt alltid arbeidsstykket slik at kappesporet kan holdes åpent mens du kapper gjennom. Når sporet er åpent, oppstår det ikke kast. Hvis kuttet er lukket og klemmer fast skiven, er det alltid fare for kast.

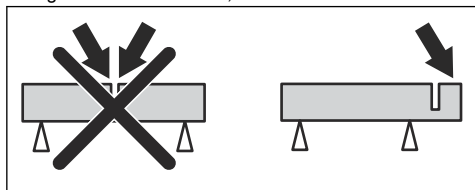

Dette må du gjøre før du starter produktet

- Les nøye gjennom bruksanvisningen, og sørg for at du har forstått instruksjonene.
- Utfør daglig ettersyn. Se *Vedlikeholdsskjema på side 101*.
- Påse at strømaggregatet er koblet til et jordnet strømuttak.
- Kontroller at nettspenningen samsvarer med spesifikasjonen angitt på typeskiltet på produktet.
- Pass på at bare godkjente personer befinner seg i arbeidsområdet.
- Sørg for at du står trygt og stabilt under bruk.
- Bruk alltid et strømaggregat med reststrømenhet. Se bruksanvisningen for strømaggregatet.
- Påse at vannkoblingen er koblet til en vannførsel. Se *Slik kobler du til vannforsyningen på side 99*.

Slik reduserer du støvmengden under bruk

Produktet har et våtkappingssett for å redusere mengden skadelig støv i luften under bruk.

Våtkappingssettet har lavt vannforbruk.

- Bruk våtkappeskiver med vannkjøling når dette er mulig. Se *Diamantsagblad til våtkapping på side 91*.
- Juster vannmengden med ventilen. Riktig flyt varierer for ulike oppgaver.

- Kontroller at vanntrykket er riktig. Se *Tekniske data på side 104*. Hvis vannslangen løsner på forsyningsstedet, kan det være at vanntrykket er for høyt.

Grunnleggende arbeidsteknikk



ADVARSEL: Ikke trekk produktet til den ene siden. Dette kan forhindre at kappskiven beveger seg fritt. Kappskiven kan brette og føre til personskade på brukeren eller personer i nærheten.



ADVARSEL: Ikke slip med siden av kappskiven. Sagbladet kan brette og føre til personskade på brukeren eller personer i nærheten. Bruk kun skjærekanten.



ADVARSEL: Kontroller at kappskiven er riktig montert, og at det ikke finnes tegn til skade.



ADVARSEL: Før du kapper i et eksisterende spor laget av en annen skive, må du kontrollere at sporet ikke er tynnere enn skiven, siden det kan føre til binding i kappesporet og et kast.



ADVARSEL: Kapping av metall danner gnister som kan føre til brann. Ikke bruk produktet i nærheten av brennbare stoffer eller gasser.

- Produktet er konstruert for kapping med diamantskiver som er laget for håndholdte produkter med høy hastighet. Produktet må ikke brukes med andre typer skiver eller til andre typer kapping.
- Kontroller at det brukes riktig kappskive for materialet som skal kappes. Se *Kappskiver på side 90* for instruksjoner.
- Ikke kutt asbestmaterialer.
- Hold sikker avstand til kappskiven når motoren er i gang. Ikke prøv å stoppe en roterende skive med noen del av kroppen. Berøring av en roterende skive, selv om motoren er av, kan føre til alvorlig personskade eller dødsfall.
- Pass på at bare godkjente personer befinner seg i arbeidsområdet.
- Kappskiven fortsetter å rotere en stund etter at kraftutløseren er sluppet. Kontroller at kappskiven har stoppet før produktet flyttes eller settes ned. Hvis det er nødvendig å stoppe kappskiven raskt, lar du den streife lett borti en hard overflate.
- Ikke flytt produktet med motoren på.
- Hold i produktet med begge hender. Hold produktet i et fast grep slik at tomlene og fingrene griper rundt plasthåndtakene med isolasjon. Hold høyre hånd på det bakre håndtaket og venstre hånd på det fremre

håndtaket. Alle brukere må holde produktet på denne måten. Ikke bruk en motorkapper med bare én hånd.

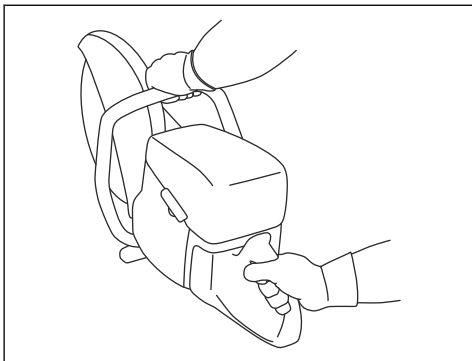

- Pass på at du står i en trygg posisjon og at kappskiven kan bevege seg fritt.
- Stå parallellt ved siden av kappskiven. Ikke stå rett bak. Hvis sagen får et kast, kastes sagen bakover i kappskivens retning.

- Ikke kapp fra en stige. Bruk en plattform eller et stillas hvis du kapper over skulderhøyde. Ikke strekk deg for langt.

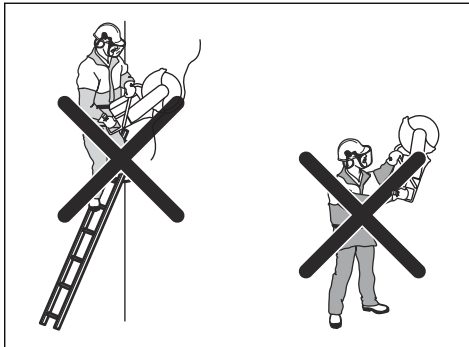

- Stå i en komfortabel avstand fra arbeidsstykket.
- Sørg for at kappskiven beveger seg fritt når motoren startes opp.
- Sett kappskiven forsiktig mot arbeidsstykket med høy rotasjons hastighet (full gass). Hold fullt turtall til kappingen er fullført.
- La produktet gjøre arbeidet. Ikke legg press på kappskiven.
- Mat produktet ned på linje med skiven. Trykk fra siden kan skade skiven og er svært farlig.

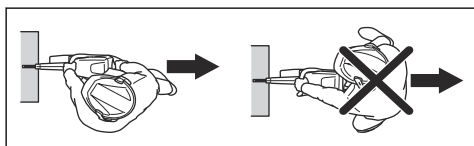

- Ikke forlat produktet når motoren er på. Før du forlater produktet, må du stoppe motoren og sørge for at det ikke er fare for utilsiktet start.
- Bruk justeringshåndtaket for bladbeskyttelsen til å justere den bakre delen av dekelet slik at det ligger i flukt med arbeidsstykket. Flygende spon og gnister fra materialet som kappes, fanges da opp av beskyttelsen og føres bort fra brukeren. Beskyttelsen for skjæreutstyret skal alltid være montert når produktet er i gang.

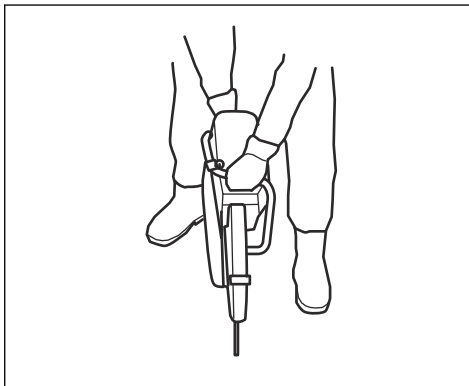

- Beveg skiven sakte forover og bakover for å oppnå et lite kontaktområde mellom skiven og materialet som kappes. Dette reduserer temperaturen på skiven og er en effektiv måte å kappe på.

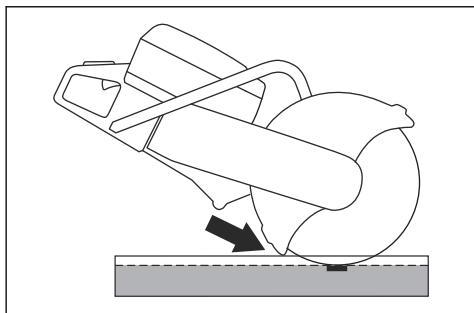

- Bruk aldri skivens kastrisikosektor til kapping. Se *Kastrisikosektor på side 95* for instruksjoner.
- Ikke bruk produktet før arbeidsområdet er klart og føttene og kroppen er i en stabil stilling.
- Ikke sag over skulderhøyde.

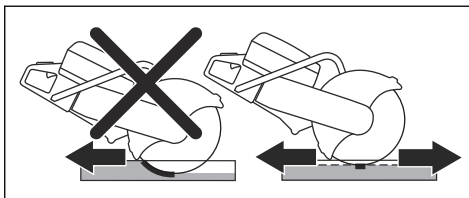

Slik kontrollerer du reststrømenheten

1. Start produktet. Se *Slik starter du produktet på side 100*.
2. Kikk inn i inspeksjonshullene, og trykk på testknappen for reststrømenheten.

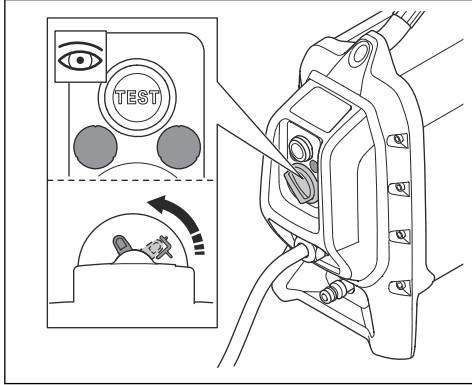

3. Kontroller at reststrømenheten beveger seg, og at den kobler produktet fra strømforsyningen.
4. Drei knappen for tilbakestilling av reststrømenheten for å tilbakestille reststrømenheten.

Slik kobler du til vannforsyningen



OBS: Bruk alltid vann når du bruker produktet. Temperaturen på produktet reduseres av vann også ved tørr kapping.



OBS: Bruk korrekt vanntrykk for å holde kjernen og segmentene på diamantskiven kjølige når du kapper. Diamantsagblad til våtkapping kan ikke brukes tørre.

1. Koble vannslangen til vannforsyningen. Se *Tekniske data på side 104* for å se den laveste tillatte vannmengden.

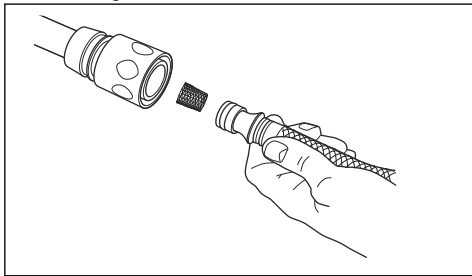

2. Trykk på krafttølersperren for å åpne vannventilen.

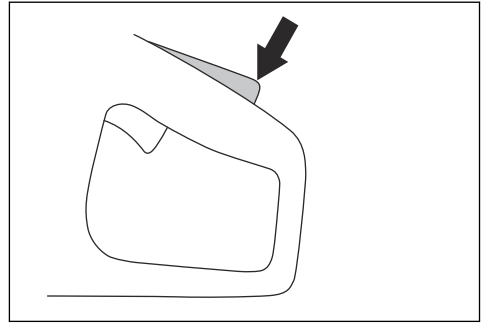

3. Juster vannmengden med tommelen under bruk.

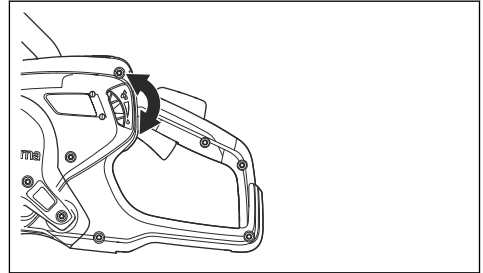

Slik kapper du tørt



OBS: Diamantskiver til tørrkapping anbefales til bruk bare en kort stund om gangen.



OBS: Bruk alltid tilstrekkelig luftstrøm rundt kappskiven til å redusere temperaturen.

1. Vri knappen 180° for å justere retningen på vannet.

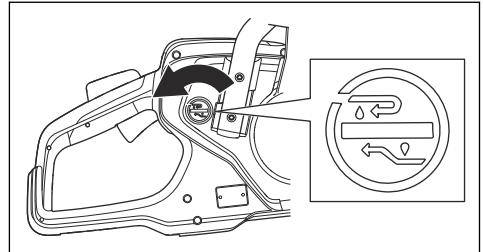

2. Trykk på knappen for å stoppe vannstrømmen.

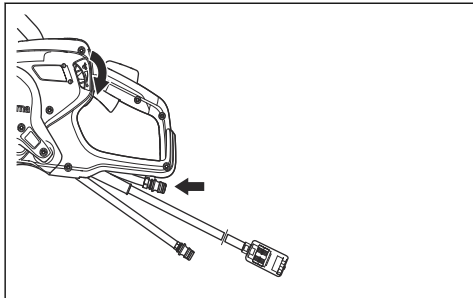

Vannet går gjennom returslangen.

Slik starter du produktet

1. Hold det bakre håndtaket med høyre hånd.

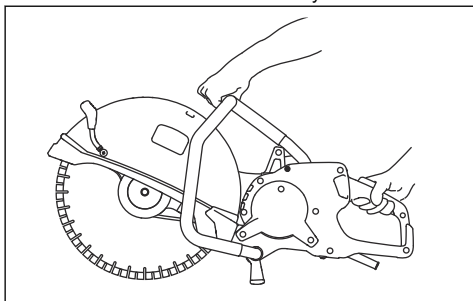

2. Trykk på kraftutløssersperren og hold inne kraftutløseren.

3. La produktet gå på tomgang i 30 sekunder.

Slik stopper du produktet



ADVARSEL: Sagbladet fortsetter å rotere en stund etter at motoren stopper. Forsikre deg om at kappskiven kan rotere fritt til den stopper helt. Hvis det er nødvendig å stoppe kappskiven raskt, lar du den streife lett borti en hard overflate. Fare for alvorlig personskade.

Det er to prosedyrer for å stoppe motoren.

- Slipp kraftutløseren for å stoppe motoren.

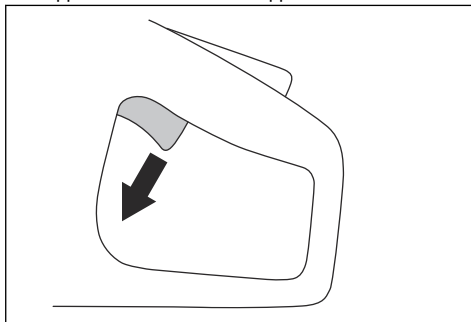

- Trykk på maskinstoppknappen på strømaggregatet. Se bruksanvisningen for strømaggregatet.

Lampeindikatorer på produktet

Indikasjon	Årsak	Trinn
1 grønn lampe blinker.	Produktet er koblet til et strømaggregat og er klagjort for drift. Effekten er lavere enn 70 % av den maksimale tilgjengelige effekten når det er i bruk.	Ikke tilgjengelig
2 grønne lamper blinker.	Effekten er 70–90 % av den maksimale tilgjengelige effekten når det er i bruk.	Ikke tilgjengelig
3 grønne lamper blinker.	Kappeshastigheten er på den beste ytelsen. Effekten er 90 % av den maksimale tilgjengelige effekten når det er i bruk.	Ikke tilgjengelig
3 grønne og 1 gul lampe blinker.	Effekten faller.	Reduser belastningen.
3 grønne lamper, 1 gul og 1 rød blinker.	Produktet er for varmt.	Reduser belastningen eller øk vann- eller luftstrømmen for å redusere temperaturen.

Indikasjon	Årsak	Trinn
Alle statuslampene blinker.	Produktet er for varmt.	Reduser belastningen eller øk vann- eller luftstrømmen for å redusere temperaturen.
	Effekten er redusert.	Øk vann- eller luftstrømmen for å redusere temperaturen.
	Produktet er i automatisk avstengning.	Plasser strømaggregatet på et sted med lavere temperatur. Skift luftfilteret.

Vedlikehold

Innledning



ADVARSEL: Les og forstå kapittelet om sikkerhet før du utfører vedlikehold på produktet.

profesjonell reparasjon og service er tilgjengelig for deg. Hvis forhandleren ikke er et serviceverksted, må du snakke med dem for å få informasjon om nærmeste serviceverksted.

For informasjon om reservedeler må du snakke med Husqvarna-forhandleren eller et serviceverksted.

For alt vedlikehold og reparasjonsarbeid på produktet er det nødvendig med spesiell opplæring. Vi garanterer at

Vedlikeholdsskjema

Vedlikehold	Daglig	Ukentlig eller hver 40. time	Månedlig
Rengjør de utvendige delene av produktet.	X		
Utfør en generell inspeksjon.	X		
Kontroller at kraftutløseren og kraftutløserperren fungerer riktig med hensyn til sikkerhet.*	X		
Kontroller kappskiven. Se etter sprekker, og kontroller at kappskiven ikke er stiv eller uvanlig slitt. Skift ut om nødvendig.**	X		
Kontroller drivhjulet.			X
Kontroller drivremmen		X	
Kontroller vannsystemet.	X		
Kontroller avvibringssystemet.*		X	
Kontroller bladbeskyttelsen.	X		

* Se *Sikkerhetsutstyr på produktet på side 88.*

** Se *Slik monterer du kappskiven på side 93.*

Slik rengjør du utvendig



OBS: Produktet må ikke rengjøres med høytrykksspyler.

- Skyll produktet utvendig med rent vann etter hver dags bruk. Bruk en børste om nødvendig.

Slik utfører du en generell inspeksjon

- Kontroller at mutrene og skruene på produktet er trukket til.
- Sørg for at kablene på produktet ikke er i en posisjon der de kan bli skadet.
- Se etter skade på de elektriske delene. Ikke bruk et produkt som har skadede elektriske deler.

Slik justerer du stramningen av drivremmen

Stramningen på drivremmen er riktig når justeringsmutteren er rett overfor merket på drivremdekelet.

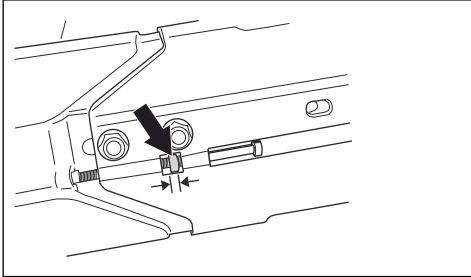

Stram et nytt drivbelte etter én times bruk.

1. Løsne de to skruene som holder kappehodet til kappearmen.

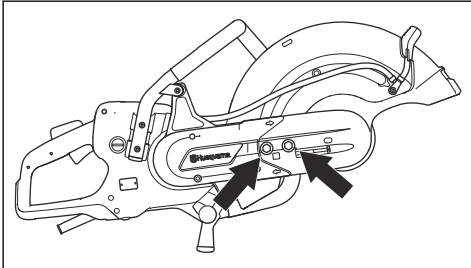

2. Drei justeringsskruene helt til justeringsmutteren er rett overfor merket på drivremdekelet.

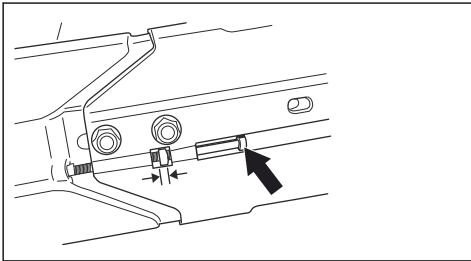

3. Bruk en kombinasjonsnøkkel til å trekke til de to skruene som holder kappehodet til kappearmen.

Slik bytter du ut drivremmen

1. Løsne skruen for kappskenen mot urviseren med en skrunøkkel for å fjerne kappskenen.

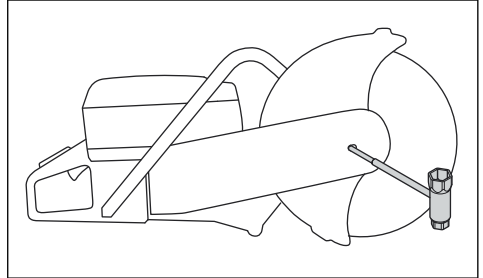

2. Løsne de to skruene og deretter justeringsskruen for å løsne remstramningen.

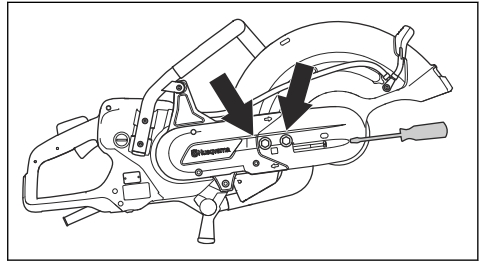

3. Ta ut de to skruene, og ta av remdekelet.

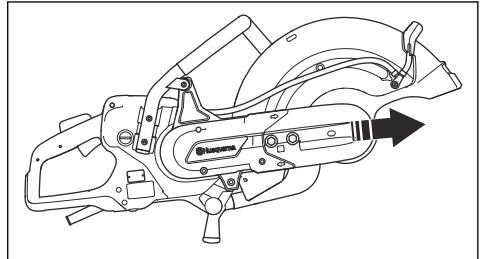

4. Fjern remmen fra snorhullet.

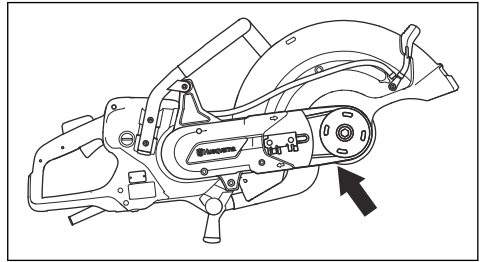

Merk: Kappehodet kan tas av produktet.

5. Løsne de to skruene som holder remdekselet.

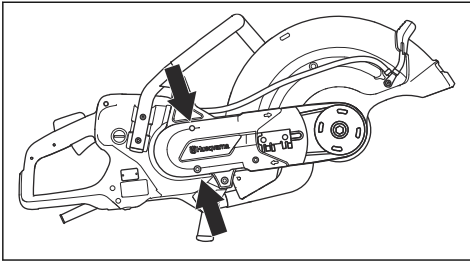

6. Ta av det bakre remdekselet.

7. Bytt drivremmen.

8. Monter i motsatt rekkefølge. Se *Slik monterer du kappskiven på side 93* for montering av kappskiven.

Transport, oppbevaring og avhending

Transport og oppbevaring

- Fest produktet sikkert under transport for å unngå skader og ulykker.
- Fjern kappskiven før transport eller oppbevaring av produktet.
- Oppbevar produktet på et låst sted for å hindre tilgang for barn eller personer som ikke er godkjent.
- Oppbevar kappskivene i tørre, frostfrie omgivelser.
- Kontroller alle nye og brukte skiver med henblikk på transport- og lagringsskader før de monteres.

Avhending

Symbolene på produktet eller produktemballasjen indikerer at produktet ikke skal håndteres som husholdningsavfall. Produktet skal innleveres til et gjenvinningsanlegg som gjenvinner elektrisk og elektronisk utstyr.

Ved å sikre at produktet håndteres på riktig måte, kan du bidra til å motvirke potensielt negative virkninger på miljø og mennesker, som kan oppstå som følge av at produktet ikke avfallshåndteres på riktig måte. Kontakt det lokale renovasjonsvesenet eller forhandleren der du kjøpte produktet hvis du ønsker mer detaljert informasjon.

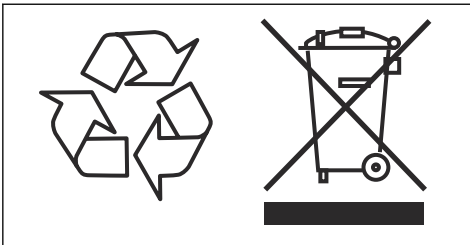

Tekniske data

Tekniske data

Motor	
Elektrisk motor	HF Høy frekvens
3-faset drift, motoreffekt – maks. kW	5,5
1-faset drift, motoreffekt – maks. kW	3
1-fase, V	120/-240
Vekt	
Motorkapper uten kappskive og kabelpakke, lbs/kg	21,6/9,8
Spindel, utgående aksel	
Maks. turtall, o/min	4300
Maks. perifer hastighet, fot/min eller m/s	18000 eller 90
Vannkjøling	
Vannavkjøling av kniven	Ja
Anbefalt vanntrykk, PSI/bar	7–116/0,5–8
Min. anbefalt vannmengde, l/min	0,5 ved en vanntemperatur på 15 °C
Koplingsmunnstykke	Type Gardena
Støyutslipp¹	
Lydeffektnivå, målt dB(A)	104
Lydnivåer²	
Lydtrykksnivå ved brukerens øre, dB(A)	93
Ekvivalente vibrasjonsnivåer, a_{hveq}³	
Fremre håndtak, m/s ²	1,8
Bakre håndtak, m/s ²	1,6
<p>1. Støyutslipp i miljøet målt som lydeffekt (L_{WA}) samsvarer med EN 60745-1. Rapporterte data for lydeffektnivå har en usikkerhet på 3 dB (A).</p> <p>2. Lydtrykksnivå i henhold til EN 60745-1. Rapporterte data for lydtrykksnivå har en usikkerhet på 3 dB (A).</p> <p>3. Ekvivalent vibrasjonsnivå, i henhold til EN 60745-2-22, beregnes som tidsvektet total energi for vibrasjonsnivåer. Rapporterte data for vibrasjonsnivåer har en usikkerhet på 1,5 m/s².</p>	

Anbefalte kappskivedimensjoner

Kappskivens maks. diameter, tommer/mm	Maks. skjæredybde, tommer/mm	Kappskivens nominelle turtall, o/min	Kappskivens nominelle turtall, fot/min eller m/s	Skivens senterhulldiameter, tommer/mm	Maks. skivetykkelse, tommer/mm
16/400	6/155	4775	19600 eller 100	0,79/20 eller 1/25,4	0,2/5

EF-samsvarserklæring

EF-samsvarserklæring

Vi, **Husqvarna AB**, SE-561 82 Huskvarna, Sverige, tlf.:
+46 36 146500, erklærer på eget ansvar at produktet:

Beskrivelse	Bærbar kappemaskin
Merke	Husqvarna
Type/modell	K 7000
ID	Serienumre datert 2020 og senere

fullstendig overholder følgende EU-direktiver og -
forskrifter:

Direktiv/regulering	Beskrivelse
2006/42/EF	«angående maskiner»
2014/30/EF	«om elektromagnetisk kompatibilitet»
2011/65/EU	«angående restriksjoner for farlige stoffer»

EN ISO 12100:2010

EN 55014-1:2017

EN 55014-2:2015

EN 61000-3-2:2014

EN 61000-3-3:2013

EN 60745-1:2009

EN 60745-2-22:2011/A11:2013

Partille, 2020-01-30

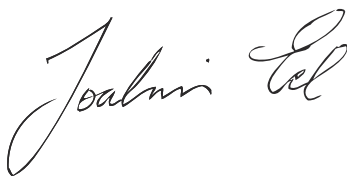

Joakim Ed

Direktør, betongskjæring, boring og lett riving

Husqvarna AB, Bygg og anleggsdivisjon

Ansvarlig for teknisk dokumentasjon



www.husqvarna.com

Bruksanvisning i original
Originale instruktioner
Alkuperäiset ohjeet
Originale instruksjoner

1142138-10



2020-02-15