

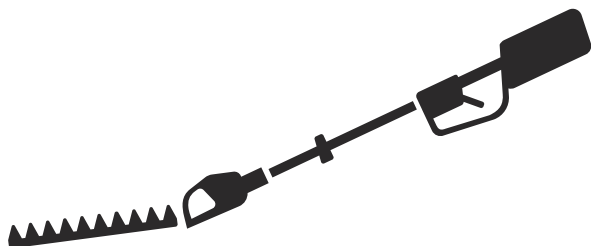

# Husqvarna®



## 520iHE3

---

## CUPRINS

---

Introducere.....	2	Depanarea.....	18
Siguranță.....	5	Transportul, depozitarea și eliminarea.....	19
Funcționarea.....	13	Date tehnice.....	19
Întreținerea.....	16	Declarație de conformitate CE.....	22

---

## Introducere

---

### Descrierea produsului

Husqvarna 520iHE3 este un motounealtă pentru tuns gard viu cu tijă, alimentată cu baterii, cu un motor electric.

Se depun eforturi constant pentru a vă spori siguranța și eficiența în timpul funcționării. Adresați-vă reprezentantului de service pentru informații suplimentare.

### Domeniul de utilizare

Utilizați produsul pentru a tăia ramurile și crengile. Nu utilizați produsul pentru alte sarcini.

### Asistență clienți

Pentru asistență clienți, sunați la: 1-800-438-7297 sau vizitați [www.husqvarna.com](http://www.husqvarna.com).

## Prezentare generală

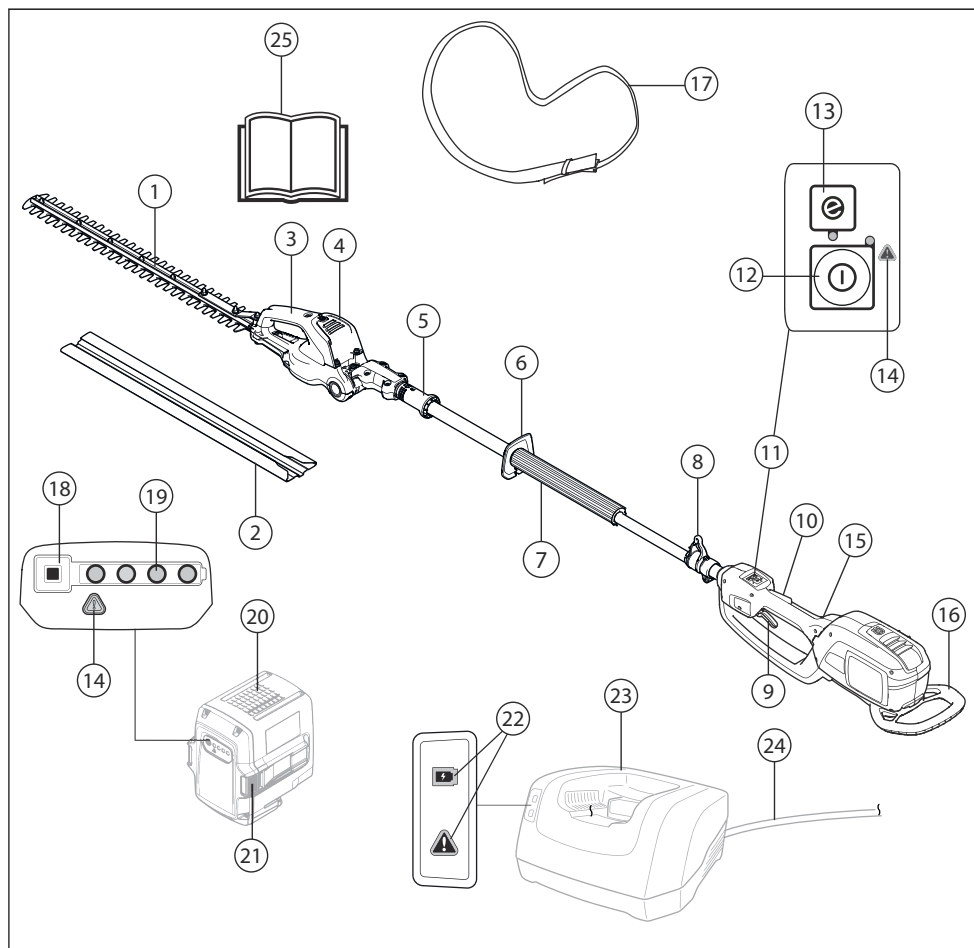

1. Disc și apărătoare disc
2. Apărătoare pentru transport
3. Mâner pentru reglarea înclinării
4. Placă de tăiere cu reglarea înclinării
5. Blocare pentru reglarea înclinării
6. Apărătoare de mână
7. Mâner frontal
8. Cârlig susținere ham
9. Întrerupător
10. Dispozitiv de blocare întrerupător
11. Panou control
12. Buton de pornire și de oprire
13. Butonul SavE (economisire)
14. Indicator de avertisment
15. Mâner spate
16. Apărătoare de șoc
17. Ham
18. Buton indicator baterie
19. Stare baterie
20. Baterie
21. Butoane de eliberare a bateriei
22. Indicator de pornire și avertizare
23. Încărcător baterie
24. Cablu
25. Manualul operatorului

## Simbolurile de pe produs



**AVERTISMENT!** Acest produs este periculos. Dacă produsul nu este utilizat corect și cu atenție, operatorul sau persoanele din zonă pot suferi vătămări corporale sau deces. Pentru a preveni vătămarea corporală a operatorului sau a persoanelor din zonă, citiți și respectați toate instrucțiunile de siguranță din manualul operatorului. Citiți cu atenție manualul operatorului și asigurați-vă că înțelegeți instrucțiunile înainte de utilizare.



Utilizați casca aprobată și ochelarii de protecție aprobați.



Utilizați mănuși de protecție omologate.



Utilizați ghete pentru regim greu de lucru, rezistente la alunecare.



Produsul este în conformitate cu directivele CE aplicabile.



Produsul sau ambalajul nu pot fi eliminate ca deșeuri menajere. Produsul și ambalajul trebuie trimise la un punct corespunzător de reciclare, în vederea recuperării echipamentelor electrice și electronice. (Este valabilă numai pentru Europa)

# V

Tensiune nominală, V



Curent continuu.

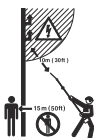

Acest produs nu dispune de izolație. Dacă produsul atinge sau se apropie de cablurile electrice de înaltă tensiune, există pericol de deces sau vătămări corporale grave. Curentul poate „sări” dintr-un punct în altul prin intermediul arcurilor electrice. Cu cât tensiunea este mai mare, cu atât mai mare este distanța la care poate „sări” curentul. Curentul se poate deplasa, de asemenea, prin ramuri și alte obiecte, mai ales dacă sunt ude. Păstrați întotdeauna o distanță de cel puțin 10 m între produs și cablurile electrice de înaltă tensiune și/sau toate obiectele care le ating. Dacă trebuie să

lucrați la o distanță mai mică decât distanța sigură, contactați întotdeauna compania relevantă de electricitate pentru a vă asigura că alimentarea electrică este oprită înainte de a începe lucrul. Păstrați o distanță de minimum 15 m față de alte persoane sau animale în timpul lucrului.

## IPX4

 Protejat împotriva stropilor de apă.

Max 40/10 sec  
↔

Ciclu de funcționare a dispozitivului de tăiere, timp de funcționare/timp la ralanti.

aaaaassxxxx

Plăcuța de identificare indică seria. **aaaa** este anul fabricației, **ss** este săptămâna fabricației, iar **xxxxx** este numărul de ordine.

**Nota:** Celelalte simboluri/autocolante de pe produs se referă la cerințele de certificare pentru anumite piețe.

## Simbolurile de pe produs



**AVERTISMENT!** Acest produs este periculos. Dacă produsul nu este utilizat corect și cu atenție, operatorul sau persoanele din zonă pot suferi vătămări corporale sau deces. Pentru a preveni vătămarea corporală a operatorului sau a persoanelor din zonă, citiți și respectați toate



instrucțiunile de siguranță din manualul operatorului. Citiți cu atenție manualul operatorului și asigurați-vă că înțelegeți instrucțiunile înainte de utilizare.



Utilizați casca aprobată și ochelarii de protecție aprobați.



Utilizați mănuși de protecție omologate.



Utilizați ghete pentru regim greu de lucru, rezistente la alunecare.

# V

Tensiune nominală, V



Curent continuu.

## IPX4 Protejat împotriva stropilor de apă.

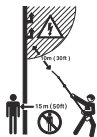

Acest produs nu dispune de izolație. Dacă produsul atinge sau se apropie de cablurile electrice de înaltă tensiune, există pericol de deces sau vătămări corporale grave.

Curentul poate „sări” dintr-un punct în altul prin intermediul arcurilor electrice. Cu cât tensiunea este mai mare, cu atât mai mare este distanța la care poate „sări” curentul. Curentul se poate deplasa, de asemenea, prin ramuri și alte obiecte, mai ales dacă sunt ude. Păstrați întotdeauna o distanță de cel puțin 10 m/33 ft între produs și cablurile electrice de înaltă tensiune și/sau toate obiectele care le ating. Dacă trebuie să lucrați la o distanță mai mică decât distanța sigură, contactați întotdeauna compania relevantă de electricitate pentru a vă asigura că alimentarea electrică este oprită înainte de a începe lucrul. Păstrați o distanță de minimum 15 m/50 ft față de alte persoane sau animale în timpul lucrului.



Max 40/10 sec



Ciclu de funcționare a dispozitivului de tăiere, timp de funcționare/timp la ralanti.

aaaassxxxx

Plăcuța de identificare afișează seria. **aaaa** este anul producției, **ss** este săptămâna producției, iar **xxxx** este numărul de ordine.

**Nota:** Celelalte simboluri/etichete de pe produs se referă la cerințele de certificare pentru anumite piețe.

## Simbolurile de pe baterie și/sau de pe încărcătorul acesteia

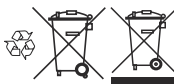

Reciclați acest produs la un centru de reciclare pentru echipamente electrice și electronice. (Este valabilă numai pentru Europa)



Transformator autoprotejat.



Utilizați și păstrați încărcătorul de baterie numai în interior.



Izolație dublă.

## Legea Proposition 65 din California

**! WARNING**

This product contains or emits a chemical known to the State of California to cause cancer or birth defects or other reproductive harm.

## Răspunderea pentru produs

Conform prevederilor legislației privind răspunderea pentru produs, nu ne asumăm răspunderea pentru daunele cauzate de produsul nostru dacă:

- produsul este reparat necorespunzător;
- produsul este reparat cu piese care nu provin de la producător sau care nu sunt aprobate de acesta;
- produsul are un accesoriu care nu provine de la producător sau care nu este aprobat de acesta;
- produsul nu este reparat la un centru de service omologat sau de o autoritate omologată;

## Siguranță

### Definiții privind siguranța

Avertismentele, atenționările și notele sunt utilizate pentru a desemna părți foarte importante din manual.

care instrucțiunile din manual nu sunt respectate.



**AVERTISMENT:** Se utilizează dacă există risc de vătămare sau de deces pentru operator sau pentru trecători, în cazul în



**ATENȚIE:** Se utilizează dacă există un risc de deteriorare a produsului, a altor materiale sau a zonelor învecinate, dacă instrucțiunile din manual nu sunt respectate.

**Nota:** Se utilizează pentru a furniza mai multe informații care sunt necesare într-o situație dată.

## Avertismente generale privind siguranța uneltelor electrice



**AVERTISMENT:** Citiți toate avertismentele privind siguranța și toate instrucțiunile. Nerespectarea avertismentelor și instrucțiunilor poate avea ca rezultat șocuri electrice, incendii și/sau leziuni grave.

**Nota:** Păstrați toate avertismentele și instrucțiunile pentru consultări ulterioare. Termenul „unealtă electrică” folosit în avertismente se referă la unealta electrică (cu cablu) acționată de la rețeaua de alimentare sau la unealta electrică (fără cablu) acționată de baterii.

### Siguranța zonei de lucru

- **Păstrați zona de lucru curată și bine iluminată.** Zonele deordonate sau întunecoase provoacă accidente.
- **Nu acționați uneltele electrice în atmosfere explozive, cum ar fi prezența lichidelor, a gazelor sau a prafului inflamabil.** Uneltele electrice produc scântei care pot aprinde praful sau aburii.
- **Țineți la distanță copiii și alte persoane în timpul acționării unei unelte electrice.** Distragerea atenției poate cauza pierderea controlului.

### Siguranța privind echipamentele electrice

- **Ștecherile uneltei electrice trebuie să corespundă prizei. Nu modificați niciodată ștecherul. Nu utilizați nicio fișă de conectare a adaptorului cu unelte electrice cu împământare (legate la masă).** Ștecherile nemodificate și prizele potrivite reduc riscul de șoc electric.
- **Evitați contactul cu corpul a suprafețelor de împământare sau legate la masă, cum ar fi țevi, radiatoare, plite și răcitoare.** Există un pericol sporit de electrocutare dacă împământarea sau legarea la masă se face prin corpul dvs.
- **Nu expuneți uneltele electrice la ploaie sau la condiții de umezeală.** Apa care pătrunde într-o unealtă electrică va spori pericolul de electrocutare.
- **Nu folosiți cablul în mod abuziv. Nu utilizați niciodată cablul la transportarea, tragerea sau deconectarea uneltei electrice. Țineți cablul departe de căldură, ulei, muchii ascuțite sau piese în mișcare.** Cablurile avariate sau încălțite sporesc pericolul de electrocutare.
- **Când acționați o unealtă electrică în exterior, utilizați un cordon de racord potrivit pentru utilizarea în exterior.** Folosirea unui cablu adecvat pentru utilizarea la exterior reduce riscul de șoc electric.
- **Dacă funcționarea unei unelte electrice într-o locație cu umiditate mare nu poate fi evitată, utilizați o sursă**

**cu dispozitiv de protecție împotriva curentului rezidual (RCD).** Folosirea unui întrerupător de curent rezidual reduce pericolul de electrocutare.

### Siguranța personală

- **Fiți atent la ceea ce faceți și acționați o unealtă electrică în mod rezonabil. Nu utilizați o unealtă electrică când sunteți obosit sau sub influența drogurilor, a alcoolului sau a medicamentelor.** Un moment de neatenție în timpul acționării uneltelor electrice poate duce la răni grave.
- **Utilizați echipamentul personal de protecție. Purtați întotdeauna ochelari de protecție.** Echipamentele de protecție, cum ar fi masca împotriva prafului, încălțăminte de protecție antiderapantă, casca sau protecția pentru auz utilizate în condiții corespunzătoare, vor reduce riscul de vătămări corporale.
- **Evitați pomirea accidentală. Verificați dacă comutatorul este în poziția OPRIT înainte de conectarea la o sursă de alimentare și/sau la baterii, înainte de ridicarea sau transportarea uneltei.** Transportarea uneltelor electrice având degetul poziționat pe comutator sau activarea uneltelor electrice care au comutatorul pornit pot provoca accidente.
- **Îndepărtați toate cheile de reglare sau cheile fixe înaintea pornirii uneltei electrice.** O cheie fixă sau o cheie rămasă atașată la o piesă rotativă a uneltei electrice poate duce la răni.
- **Nu vă întindeți prea mult. Păstrați mereu o postură și un echilibru corespunzătoare.** Aceasta lucru permite un control mai bun al uneltei electrice în situații neașteptate.
- **Îmbrăcați-vă corespunzător. Nu purtați haine largi sau bijuterii. Țineți părul și îmbrăcăminte la distanță de piesele în mișcare.** Hainele largi, bijuteriile sau părul lung pot fi prinse în piesele în mișcare.
- **Dacă dispozitivele sunt dotate cu racorduri la instalații de extragere și colectare a prafului, asigurați-vă că acestea sunt conectate și utilizate corespunzător.** Colectarea prafului poate reduce pericolele provocate de acesta.
- **Nu vă încredeți în familiaritatea dobândită din utilizarea frecventă a uneltelor; prin urmare, nu ignorați principiile de siguranță ale uneltelor.** O acțiune neglijentă poate duce la vătămări corporale grave într-o fracțiune de secundă.
- **Emissione de vibrații din timpul folosirii efective a uneltei electrice poate fi diferită față de valoarea declarată, în funcție de modul în care este utilizată unealta. Operatorii trebuie să identifice măsurile de siguranță necesare pentru a se proteja, pe baza estimării expunerii în condițiile de folosire efectivă (luând în calcul toate părțile ciclului de funcționare, ca de exemplu momentele în care unealta este oprită și cele în care funcționează în gol, fără ca întrerupătorul să fie acționat).**

## Utilizarea și întreținerea unelei electrice

- **Nu forțați unealta electrică. Utilizați unealta electrică potrivită pentru aplicația dvs.** Unealta electrică potrivită va efectua lucrarea mai rapid și în condiții de siguranță mai bune la viteza de lucru pentru care a fost proiectată.
- **Nu utilizați unealta electrică în cazul în care nu poate fi pornită sau oprită de la comutator.** Orice unealtă electrică imposibil de controlat cu ajutorul comutatorului este periculoasă și trebuie reparată.
- **Deconectați și techerul de la sursa de alimentare și/sau bateria unelei electrice înainte de a face reglări, de a schimba accesoriul sau de a depozita unelte electrice.** Astfel de măsuri preventive de siguranță reduc riscul pornirii accidentale a unelei electrice.
- **Nu lăsați uneltele electrice nefolosite la îndemâna copiilor și nu permiteți persoanelor care nu sunt familiarizate cu unealta electrică sau cu aceste instrucțiuni să o acționeze.** Uneltele electrice sunt periculoase în mâinile utilizatorilor neinstruiți.
- **Întrețineți uneltele electrice. Verificați centrarea sau legarea incorectă a pieselor în mișcare, ruperea pieselor și orice alte stări care pot afecta funcționarea unelei electrice. Dacă este avariată, duceți unealta electrică la reparat înainte de a o utiliza.** Multe accidente sunt provocate de uneltele electrice prost întreținute.
- **Păstrați uneltele de tăiere ascuțite și curate.** Este mai puțin probabil ca uneltele de tăiere cu tășuri ascuțite întreținute corespunzător să se blocheze și sunt mai ușor de controlat.
- **Utilizați unealta electrică, accesoriile și piesele din uneltea, etc. în conformitate cu aceste instrucțiuni, luând în considerare și condițiile de lucru și activitatea care urmează să fie efectuată.** Utilizarea uneltelor electrice pentru operații diferite de cele pentru care sunt destinate poate duce la apariția de situații periculoase.

## Utilizarea și întreținerea unelei cu baterie

- **Reîncărcați numai cu încărcătorul specificat de producător.** Un încărcător adecvat pentru un tip de baterie poate constitui pericol de incendiu atunci când este utilizat cu un alt tip de baterie.
- **Utilizați uneltele electrice numai cu bateriile special indicate.** Utilizarea unui alt tip de baterie poate constitui pericol de vătămări corporale și de incendiu.
- **Când bateria nu este utilizată, păstrați-o departe de alte obiecte metalice, precum agrafe de birou, monede, chei, cuie, șuruburi sau alte obiecte mici de metal, care pot crea o conexiune între borne.** Scurtcircuitarea bornelor bateriei poate cauza arsuri sau incendii.
- **În condiții de utilizare neadecvată, din baterie pot ieși stropi de lichid; evitați contactul. Totuși, dacă intrați accidental în contact cu lichidul respectiv, spălați cu apă. Dacă lichidul intră în contact cu ochii, consultați**

**un medic.** Lichidul care se scurge din baterie poate cauza iritații sau arsuri.

## Service

- **Cereți ca uneltea dvs. electrică să fie reparată numai de un tehnician de reparații calificat, care să folosească numai piese de schimb identice.** Acest lucru va asigura păstrarea siguranței unelei electrice.

## Avertismente de siguranță pentru foarfecele de grădină - Siguranță personală

- **Aveți grijă ca nicio parte a corpului dvs. să nu se afle aproape de discul frezei. Nu îndepărtați materialul tăiat și nu țineți de material pentru a-l tăia cât timp lamele sunt în mișcare. Asigurați-vă că este oprit comutatorul atunci când îndepărtați materialul rămas blocat.** Un moment de neatenție în timpul utilizării foarfecelui de grădină poate duce la vătămări corporale grave.
- **Transportați foarfecele de grădină de mâner, cu discul frezei oprit. Când transportați sau depozitați foarfecele de grădină, montați întotdeauna capacul dispozitivului de tăiere.** Manevrarea corectă a foarfecelui de grădină va reduce posibilele vătămări corporale din cauza discurilor frezei.
- **Țineți uneltea electrică numai de suprafața de prindere izolată, deoarece discul frezei poate atinge cabluri ascuse sau propriul fir.** Discurile frezei care intră în contact cu un circuit sub tensiune pot alimenta electric părțile metalice ale sculei electrice și pot electrocuta operatorul.
- **Țineți cablul departe de zona de tăiere.** În timpul funcționării, cablul poate fi ascuns în arbuști și sectionat accidental de lamă.

## Avertismente de siguranță pentru foarfecele de grădină - Siguranță personală

- **Utilizați foarfecele de grădină cu ambele mâini. Utilizarea cu o mână poate cauza pierderea controlului și poate duce la vătămări corporale grave.**
- **Aveți grijă ca nicio parte a corpului dvs. să nu se afle aproape de discul frezei. Nu îndepărtați materialul tăiat și nu țineți de material pentru a-l tăia cât timp lamele sunt în mișcare. Asigurați-vă că este oprit comutatorul atunci când îndepărtați materialul rămas blocat.** Un moment de neatenție în timpul utilizării foarfecelui de grădină poate duce la vătămări corporale grave.
- **Transportați foarfecele de grădină de mâner, cu discul frezei oprit. Când transportați sau depozitați foarfecele de grădină, montați întotdeauna capacul dispozitivului de tăiere.** Manevrarea corectă a foarfecelui de grădină va reduce posibilele vătămări corporale din cauza discurilor frezei.
- **Țineți uneltea electrică numai de suprafața de prindere izolată, deoarece discul frezei poate atinge cabluri ascuse sau propriul fir.** Discurile frezei care intră în contact cu un circuit sub tensiune pot

alimenta electric părțile metalice ale sculei electrice și pot electrocuta operatorul.

- **Țineți cablul departe de zona de tăiere.** În timpul funcționării, cablul poate fi ascuns în arbuști și secționat accidental de lamă.
- **PERICOL - Țineți mâinile la distanță de cuțit.** Contactul cu cuțitul poate cauza grave vătămări corporale.

## Instrucțiuni de siguranță pentru motouneltele pentru tuns gard viu cu rază extinsă

- **Nu utilizați motouneltele pentru tuns gard viu cu rază extinsă în condiții de vreme nefavorabilă, mai ales când există risc de descărcări electrice.** Aceasta reduce riscul de a fi lovit de trăsnet.
- **Pentru a reduce riscul de electrocutare, nu utilizați niciodată dispozitivul în apropierea cablurilor electrice de tensiune.** Contactul cu sau utilizarea în apropierea unui cablu de electricitate poate cauza vătămări corporale grave sau electrocutare, care pot duce la deces.
- **Utilizați întotdeauna cu ambele mâini motouneltele pentru tuns gard viu cu rază extinsă.** Țineți motouneltele pentru tuns gard viu cu rază extinsă cu ambele mâini, pentru a evita pierderea controlului.
- **Utilizați întotdeauna un dispozitiv de protecție a capului când lucrați cu motouneltele pentru tuns gard viu cu rază extinsă deasupra capului.** Resturile în cădere pot duce la vătămări corporale grave.

## Instrucțiuni generale de siguranță



**AVERTISMENT:** Înainte de a utiliza produsul, citiți instrucțiunile de avertizare de mai jos.

- Scoateți bateria, pentru a preveni pornirea accidentală a produsului.
- Acest produs este o unealtă periculoasă dacă nu sunteți atent sau dacă utilizați produsul incorect. Acest produs poate cauza vătămări corporale grave sau decesul operatorului sau al altor persoane.
- Nu utilizați produsul dacă specificația sa inițială se modifică. Nu modificați o componentă a produsului fără aprobarea producătorului. Utilizați numai piese omologate de producător. Vătămările corporale sau decesul constituie un posibil rezultat al întreținerii incorecte.
- Verificați produsul înainte de utilizare. Consultați *Dispozitivele de siguranță de pe produs la pagina 11 și Întreținerea la pagina 16*. Nu utilizați un produs defect. Efectuați verificările de siguranță, instrucțiunile de întreținere și de service descrise în acest manual.
- Copiii trebuie supravegheați, pentru a vă asigura că nu se joacă cu produsul. Nu permiteți copiilor sau altor persoane neinstruite cu privire la operarea produsului și/sau a bateriei să le utilizeze sau să le depaneze. Este posibil ca reglementările locale să limiteze vârsta utilizatorilor.

- Păstrați produsul într-o zonă restricționată pentru a preveni accesul copiilor sau al persoanelor neautorizate.
- Nu depozitați produsul la îndemâna copiilor.
- Nu modificați sub nicio formă proiectul produsului fără permisiunea producătorului. Utilizați întotdeauna accesoriile originale. Modificările și/sau accesoriile neautorizate pot avea drept rezultat vătămări corporale grave sau decesul operatorului și al altor persoane.

**Nota:** Utilizarea poate fi reglementată de legislația națională sau locală. Respectați reglementările aplicabile.

## Instrucțiuni generale de siguranță



**AVERTISMENT:** Înainte de a utiliza produsul, citiți instrucțiunile de avertizare de mai jos.

- Scoateți bateria, pentru a preveni pornirea accidentală a produsului.
- Acest produs este o unealtă periculoasă dacă nu sunteți atent sau dacă utilizați produsul incorect. Acest produs poate cauza vătămări corporale grave sau decesul operatorului sau al altor persoane.
- Nu utilizați produsul dacă specificația sa inițială se modifică. Nu modificați o componentă a produsului fără aprobarea producătorului. Utilizați numai piese omologate de producător. Vătămările corporale sau decesul constituie un posibil rezultat al întreținerii incorecte.
- Verificați produsul înainte de utilizare. Consultați *Dispozitivele de siguranță de pe produs la pagina 11 și Întreținerea la pagina 16*. Nu utilizați un produs defect. Efectuați verificările de siguranță, instrucțiunile de întreținere și de service descrise în acest manual.
- Copiii trebuie supravegheați, pentru a vă asigura că nu se joacă cu produsul. Nu permiteți copiilor sau altor persoane neinstruite cu privire la operarea produsului și/sau a bateriei să le utilizeze sau să le depaneze. Este posibil ca reglementările locale să limiteze vârsta utilizatorilor.
- Păstrați produsul într-o zonă restricționată pentru a preveni accesul copiilor sau al persoanelor neautorizate.
- Nu depozitați produsul la îndemâna copiilor.
- Garanția nu poate acoperi daunele sau răspunderea civilă cauzată de utilizarea neautorizată a accesoriilor sau pieselor de schimb.
- Nu modificați sub nicio formă proiectul produsului fără permisiunea producătorului. Utilizați întotdeauna accesoriile originale. Modificările și/sau accesoriile neautorizate pot avea drept rezultat vătămări corporale grave sau decesul operatorului și al altor persoane.



**Nota:** Utilizarea poate fi reglementată de legislația națională sau locală. Respectați reglementările aplicabile.

## Instrucțiuni de siguranță pentru utilizare



**AVERTISMENT:** Înainte de a utiliza produsul, citiți instrucțiunile de avertizare de mai jos.

- Dacă întâlniți o situație în care nu știți sigur cum să procedați, trebuie să întrebați un specialist. Contactați distribuitorul sau atelierul de service. Evitați utilizările care, în opinia dvs., vă depășesc abilitățile.
- Nu utilizați niciodată produsul dacă sunteți obosit, dacă ați consumat alcool, droguri, medicamente sau alte substanțe care v-ar putea afecta vederea, atenția, coordonarea sau judecata.
- Lucrul în condiții de vreme nefavorabilă este obositor și adesea aduce un plus de risc. Din cauza riscului suplimentar, nu se recomandă utilizarea aparatului în condiții de vreme nefavorabilă, cum ar fi ceață densă, ploaie abundentă, vânt puternic, frig pătrunzător, risc de descărcări electrice etc.
- Un accesoriu de tăiere defect poate crește pericolul de accidente.
- Nu permiteți copiilor să folosească produsul sau să stea în apropierea acestuia. Deoarece produsul poate fi pornit cu ușurință, copiii îl pot porni dacă nu sunt supravegheați atent. Există riscul unor vătămări corporale grave. Deconectați bateria dacă produsul nu se află sub supraveghere atentă.
- Asigurați-vă că nicio persoană sau niciun animal nu se apropie la mai mult de 15 metri în timp ce lucrați. Când mai mulți operatori lucrează în aceeași locație, distanța de siguranță trebuie să fie de cel puțin 15 metri. În caz contrar, există riscul unor vătămări corporale grave. Opriți produsul imediat dacă se apropie cineva. Nu rotiți niciodată produsul în jur fără a verifica mai întâi în spatele dvs., pentru a vă asigura că nu se află nimeni în zona de siguranță.
- Asigurați-vă că oamenii, animalele sau alte lucruri nu vă pot afecta controlul asupra produsului sau că nu vin în contact cu accesoriul de tăiere sau obiectele desprinse care sunt proiectate de accesoriul de tăiere. Totuși, nu utilizați produsul decât în situații în care puteți solicita ajutor în eventualitatea unui accident.
- Inspectați întotdeauna zona de lucru. Îndepărtați toate obiectele nefixate, precum pietre, sticlă spartă, cuie, fire de oțel, sfiori etc. care pot fi proiectate sau se pot împrăști în jurul accesoriului de tăiere.
- Asigurați-vă că vă puteți deplasa și sta în picioare în siguranță. Verificați zona din jurul dvs. pentru posibile obstacole (rădăcini, pietre, crengi, șanțuri etc.) în caz că trebuie să vă deplasați brusc. Aveți mare grijă în timp ce lucrați pe teren în pantă.
- Păstrați un echilibru optim și stabilitatea picioarelor în mod constant. Nu vă întindeți prea mult.
- Dezactivați produsul înainte de a vă deplasa într-o altă zonă. Atașați apărătoarea pentru transport atunci când produsul nu este utilizat.
- Nu puneți produsul jos niciodată fără a-l dezactiva. Nu lăsați produsul nesupravegheat atunci când este pornit.
- Scoateți bateria înainte de a înmâna produsul unei alte persoane.
- Asigurați-vă că accesoriul de tăiere nu intră în contact cu haine sau părți ale corpului atunci când produsul este activat.
- În cazul în care apare ceva care blochează accesoriul de tăiere în timp ce utilizați produsul, opriți și dezactivați produsul. Asigurați-vă că accesoriul de tăiere se oprește complet. Scoateți bateria înainte de a curăța, inspecta sau repara produsul și/sau echipamentul de tăiere.
- Țineți mâinile și picioarele la distanță de accesoriul de tăiere până când acesta s-a oprit complet atunci când produsul este dezactivat.
- Atenție la cioturile de ramuri care pot fi proiectate în timp ce efectuați tăierea. Nu tăiați prea aproape de sol, unde pietrele și alte obiecte pot fi proiectate.
- Fiți atenți la obiectele azvârlite. Purtați întotdeauna echipament de protecție pentru ochi aprobat. Nu vă aplicați niciodată asupra apărătoarei accesoriului de tăiere. Pietrele, gunoii etc. pot fi azvârlite în ochi, cauzând orbire sau vătămare gravă.
- Ascultați semnalele de avertisment sau strigătele când purtați echipament pentru protecția auzului. Îndepărtați întotdeauna protecția pentru auz imediat ce se oprește produsul.
- Nu lucrați niciodată de pe o scară, un taburet sau din orice altă poziție ridicată care nu este complet fixată.
- În timpul funcționării, acest aparat produce un câmp electromagnetic. În anumite condiții, acest câmp poate interfera cu implanturile medicale active sau pasive. Pentru a reduce pericolul de răniri grave sau fatale, recomandăm persoanelor cu implanturi medicale să consulte medicul și producătorul de implanturi medicale înainte de a acționa aparatul.
- Țineți întotdeauna produsul cu ambele mâini. Țineți produsul pe partea dreaptă a corpului.
- Opriți întotdeauna produsul, scoateți bateria și asigurați-vă că echipamentul de tăiere nu se rotește înainte de a elimina materialul împrăștiat în jurul axului cuștilui sau prins între apărătoare și accesoriul de tăiere.
- Câmpul electromagnetic generat în timpul lucrului poate afecta implanturile medicale active sau pasive. Persoanele cu implanturi medicale trebuie să consulte medicul și producătorul implantului înainte de a utiliza produsul.
- Sustineți greutatea produsului cu ajutorul hamului, pentru a utiliza produsul cu ușurință.
- Expunerea pe termen lung la zgomot poate avea ca rezultat o afecțiune ireversibilă a auzului. Husqvarna

recomandă operatorilor să utilizeze o protecție pentru auz aprobată.

- Nu utilizați niciodată un produs care a fost modificat în orice mod față de specificația sa inițială.
- Nu utilizați niciodată un produs care este defect. Efectuați verificările de siguranță, operațiile de întreținere și de service descrise în acest manual. Anumite operații de întreținere și de service trebuie efectuate de specialiști instruiți și calificați. Consultați instrucțiunile din subcapitolul **Întreținerea**.
- Efectuați o inspecție generală a produsului înainte de utilizare. Consultați programul de întreținere.
- Nu permiteți nimănui să folosească mașina înainte de a vă asigura că a înțeles conținutul manualului operatorului.
- Verificați zona de lucru pentru a vedea dacă există obiecte străine, cum ar fi cabluri electrice, animale etc. sau alte obiecte care ar putea avaria accesoriul de tăiere, precum obiecte metalice.
- Discurile defecte pot crește pericolul de accidente.

## Echiptament de protecție personală



**AVERTISMENT:** Înainte de a utiliza produsul, citiți instrucțiunile de avertizare de mai jos.

- Utilizați întotdeauna echipamente de protecție personală atunci când folosiți produsul. Echipamentele de protecție personală nu pot elimina complet riscul de rănire, însă pot reduce gravitatea rănilor în cazul unui accident. Distribuitorul vă poate ajuta să alegeți echipamentul corect.
- Utilizați o cască de protecție în caz că există riscul ca unele obiecte să cadă.

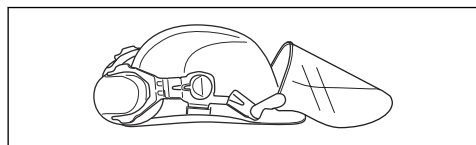

- Expunerea pe termen lung la zgomot vă poate afecta auzul. În general, produsele alimentate cu baterii sunt relativ silențioase, dar pot afecta auzul în urma unei combinații de nivel de zgomot și durată mare de utilizare. Husqvarna recomandă ca operatorii să utilizeze protecții auditive atunci când utilizează produse pentru o durată coerentă mai lungă de o zi. Operatorii care utilizează în mod continuu și regulat aparatul trebuie să efectueze un control auditiv în mod regulat.

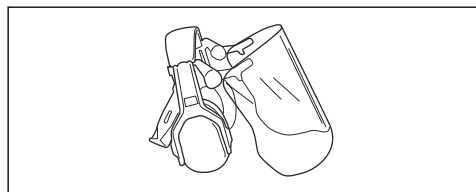

**AVERTISMENT:** Protecțiile auditive limitează capacitatea de a auzi sunete și semnale de avertisment.

- Utilizați ochelari de protecție omologați. Dacă utilizați un vizor de protecție, trebuie să purtați și ochelari de protecție. Ochelarii de protecție trebuie să fie compatibili cu standardul ANSI Z87.1 în S.U.A. sau EN 166 în țările UE.

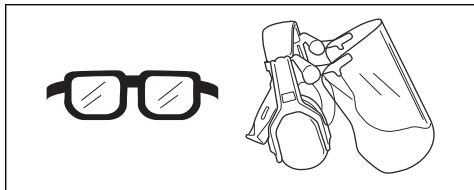

- Purtați mănuși atunci când este necesar, de exemplu atunci când conectați, inspecți sau curățați echipamentul de tăiere.

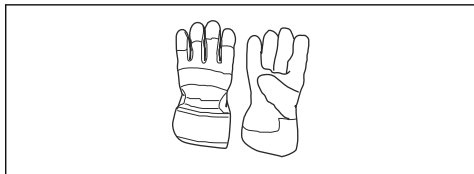

- Utilizați ghete sau pantofi solizi, cu talpă antiderapantă.



- Purtați haine din țesături rezistente. Purtați întotdeauna pantaloni lungi, din material gros, și îmbrăcăminte cu mâneci lungi. Nu purtați haine largi, care se pot prinde în smicele și ramuri. Nu purtați bijuterii, șort, sandale și nu lucrați în picioarele goale. Strângeți-vă părul în siguranță, deasupra nivelului umărului.
- Păstrați la îndemână echipament de prim ajutor.



## Dispozitivele de siguranță de pe produs



**AVERTISMENT:** Înainte de a utiliza produsul, citiți instrucțiunile de avertizare de mai jos.

În această secțiune sunt descrise caracteristicile de siguranță al produsului, scopul său și modul în care trebuie efectuate verificările și întreținerea pentru a asigura funcționarea corectă. A se vedea instrucțiunile din capitolul *Prezentare generală la pagina 3* pentru a găsi unde sunt amplasate aceste piese pe produsul dvs.

Durata de viață a produsului se poate reduce, iar riscul de accidente se poate mări dacă întreținerea produsului nu este efectuată corect, iar reglarea și/sau reparațiile nu sunt executate în mod profesional. Dacă aveți nevoie de informații suplimentare, contactați cel mai apropiat furnizor de service.



**AVERTISMENT:** Nu utilizați niciodată un produs cu componente de siguranță deteriorate. Echipamentul de siguranță al produsului trebuie inspectat și întreținut conform indicațiilor din acest capitol. Dacă produsul nu trece oricare dintre următoarele verificări, contactați agentul de service pentru reparații.



**ATENȚIE:** Toate activitățile de service și de reparații de pe aparat necesită instruire specială. Acest lucru este adevărat în special în legătură cu echipamentul de siguranță al aparatului. În cazul în care aparatul dvs. nu trece de oricare dintre verificările descrise mai jos, trebuie să vă contactați agentul de service. Atunci când achiziționa și oricare dintre produsele noastre, garantăm disponibilitatea reparațiilor și service-ului profesionist. Dacă vânzătorul cu amănuntul care vă vinde aparatul nu este dealer de service, solicitați-i adresa celui mai apropiat agent de service.

### Pentru verificarea tastaturii

1. Apăsați și țineți apăsat butonul de start/oprire (1).

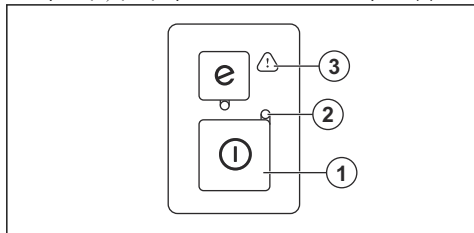

- a) Produsul este pornit când este aprins LED-ul (2).
- b) Produsul este oprit când este stins LED-ul (2).

2. A se vedea *Tastatură la pagina 18* dacă indicatorul de avertisment (3) este aprins sau se aprinde intermitent.

### Verificarea dispozitivului de blocare a întrerupătorului

Dispozitivul de blocare al întrerupătorului este proiectat să prevină funcționarea accidentală. Când apăsați pe dispozitivul de blocare (A), acesta eliberează întrerupătorul (B). Când eliberați mânerul, întrerupătorul și opritorul acestuia se deplasează înapoi în pozițiile lor inițiale. Această mișcare este efectuată de arcuri independente.

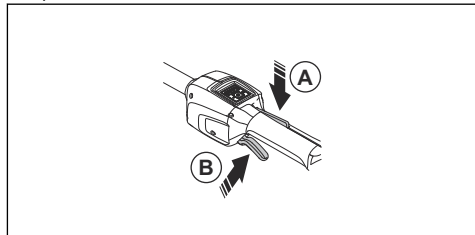

1. Asigurați-vă că întrerupătorul este blocat atunci când dispozitivul de blocare este în poziția sa inițială.

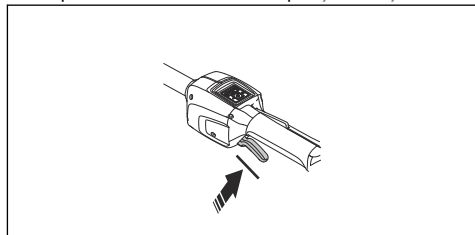

2. Apăsați întrerupătorul și asigurați-vă că revine la poziția inițială când îl eliberați.

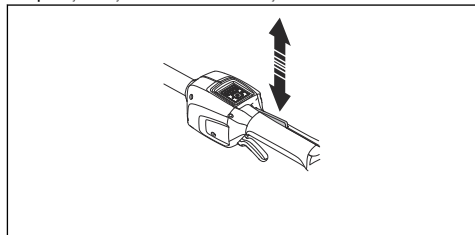

3. Asigurați-vă că întrerupătorul și dispozitivul de blocare se mișcă liber și că arcul de rapel funcționează corespunzător.

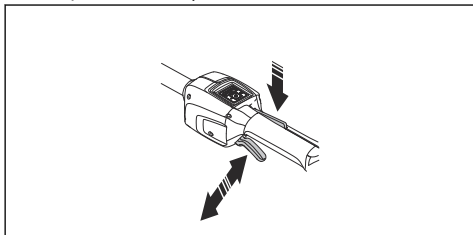

4. Porniți produsul, consultați *Pornirea produsului la pagina 15*.
5. Aplicați accelerație maximă.
6. Eliberați întrerupătorul și asigurați-vă că accesoriul de tăiere se oprește și rămâne nemișcat.

### Verificarea apărătoarei de mână

Apărătoarea de mână previne contactul accidental al mâinilor cu discurile.

1. Opriți produsul.
2. Îndepărtați bateria.
3. Verificați dacă apărătoarea de mână este atașată corect.
4. Verificați dacă apărătoarea de mână este deteriorată.

### Siguranța bateriei



**AVERTISMENT:** Înainte de a utiliza produsul, citiți instrucțiunile de avertizare de mai jos.

- Utilizați numai bateria BLi. Consultați *Date tehnice la pagina 19*. Bateria este criptată prin software.
- Utilizați bateria BLi reîncărcabilă ca sursă de alimentare numai pentru produsele Husqvarna asociate. Pentru a evita rănirea, nu folosiți bateria ca sursă de alimentare pentru alte dispozitive.
- Risc de electrocutare. Nu conectați bornele bateriei la chei, monede, șuruburi sau alte metale. Aceasta poate cauza scurtcircuitarea bateriei.
- Nu utilizați baterii nereîncărcabile.
- Nu puneți obiecte în fantele de aerisire a bateriei.
- Feriți bateria de lumina solară, de căldură sau de flăcări deschise. Bateria poate provoca arsuri și/sau arsuri chimice.
- Feriți bateria de ploaie și de condiții de umezeală.
- Feriți bateria de microunde și de înaltă presiune.
- Nu încercați să demontați sau să spargeți bateria.
- Dacă există scurgeri de lichid dintr-o baterie, nu lăsați lichidul să intre în contact cu pielea sau ochii. Dacă ați atins lichidul, curățați zona cu săpun și apă din abundență și consultați medicul. Dacă lichidul

- pătrunde în ochi, nu frecăți, ci spălați-vă cu multă apă timp de cel puțin 15 minute și consultați medicul.
- Utilizați bateria la temperaturi între -10 °C (14 °F) și 40 °C (114 °F).
- Nu curățați niciodată bateria sau încărcătorul cu apă. Consultați *Informații despre baterie la pagina 14*.
- Nu utilizați o baterie defectă sau deteriorată.
- Depozitați bateriile la distanță de obiecte de metal, de exemplu cuie, șuruburi sau bijuterii.
- Nu lăsați bateria la îndemâna copiilor.

### Siguranța încărcătorului bateriei



**AVERTISMENT:** Înainte de a utiliza produsul, citiți instrucțiunile de avertizare de mai jos.

- Există riscul de electrocutare sau de scurtcircuit dacă nu sunt respectate instrucțiunile de siguranță.
- Nu utilizați alte încărcătoare de baterii decât cele furnizate pentru produsul dvs. Utilizați exclusiv încărcătoare QC când încărcați bateriile de schimb BLi.
- Nu încercați să dezamblați încărcătorul de baterii.
- Nu utilizați un încărcător de baterii defect sau deteriorat.
- Nu ridicați încărcătorul bateriei ținând de cablul de alimentare. Pentru a deconecta încărcătorul de baterii de la priză de perete, trageți de ștecăr. Nu trageți de cablul de alimentare.
- Feriți toate cablurile și prelungitoarele de apă, ulei și muchii ascuțite. Asigurați-vă că acest cablu nu este prins între obiecte, de exemplu uși, garduri sau în alte locuri similare.
- Nu utilizați încărcătorul de baterii în apropiere de materiale inflamabile sau materiale care pot cauza coroziune. Asigurați-vă că încărcătorul de baterii nu este acoperit. În caz de fum sau de incendiu, scoateți ștecărul încărcătorului de baterii.
- Încărcați bateria numai în interior, într-un loc cu aerisire adecvată și departe de lumina soarelui. Nu încărcați bateria în exterior. Nu încărcați bateria în medii umede.
- Utilizați încărcătorul de baterii la temperaturi între 5 °C (41 °F) și 40 °C (104 °F). Utilizați încărcătorul într-un mediu foarte bine ventilat, uscat și fără praf.
- Nu puneți obiecte în fantele de răcire a încărcătorului de baterii.
- Nu atingeți niciodată bornele încărcătorului de baterii cu obiecte metalice, deoarece se pot crea scurtcircuite.
- Utilizați prize aprobate care nu sunt deteriorate. Asigurați-vă că cablul încărcătorului nu este deteriorat. Dacă sunt utilizate cabluri prelungitoare, asigurați-vă că acestea nu sunt deteriorate.

## Siguranța încărcătorului bateriei



**AVERTISMENT:** Înainte de a utiliza produsul, citiți instrucțiunile de avertizare de mai jos.

- Există riscul de electrocutare sau de scurtcircuit dacă nu sunt respectate instrucțiunile de siguranță.
- Utilizați o priză cu împământare aprobată, în stare bună de funcționare.
- Nu utilizați alte încărcătoare de baterii decât cel furnizate pentru produsul dvs. Utilizați exclusiv încărcătoare QC Husqvarna când încărcați baterii de schimb Husqvarna BLi.
- Nu încercați să dezasamblați încărcătorul de baterii.
- Nu utilizați un încărcător de baterii defect sau deteriorat.
- Nu ridicați încărcătorul bateriei ținând de cablul de alimentare. Pentru a deconecta încărcătorul de baterii de la priză de perete, trageți de ștecăr. Nu trageți de cablul de alimentare.
- Feriți toate cablurile și prelungitoarele de apă, ulei și muchii ascuțite. Asigurați-vă că acest cablu nu este prins între uși, garduri sau în alte locuri similare.
- Nu utilizați încărcătorul bateriei în apropiere de materiale inflamabile sau materiale care pot cauza coroziune. Asigurați-vă că încărcătorul de baterie nu este acoperit. În caz de fum sau de incendiu, scoateți ștecărul încărcătorului de baterii.
- Încărcați bateria numai în interior, într-un loc cu aerisire adecvată și departe de lumina soarelui. Nu încărcați bateria în exterior. Nu încărcați bateria în medii umede.
- Utilizați încărcătorul de baterii la temperaturi între 5 °C (41 °F) și 40 °C (104 °F). Utilizați încărcătorul într-un mediu foarte bine ventilat, uscat și fără murdărie.
- Nu puneți obiecte în fantele de răcire a încărcătorului de baterii.
- Nu atingeți niciodată bornele încărcătorului de baterii cu obiecte metalice, deoarece se pot crea scurtcircuite.
- Utilizați numai prelungitoare cu trei fire de exterior, care au fișe de împământare cu trei știfturi de contact, și prize de împământare care acceptă fișa aparatului.
- Utilizați un dispozitiv de curent rezidual (RCD) pentru un plus de securitate. Dispozitivele de curent

rezidual se instalează pentru a preveni vătămările corporale ca urmare a unei defectiuni electrice.

- Când utilizați o unealtă electrică în medii exterioare, folosiți un prelungitor potrivit pentru acest tip de utilizare. Utilizarea unui cablu adecvat pentru utilizarea la exterior reduce riscul de electrocutare.
- Verificați periodic cablul de conectare al încărcătorului de baterii, pentru a vă asigura că nu este deteriorat și că nu prezintă fisuri.
- Examinați cu regularitate prelungitoarele și înlocuiți-le dacă sunt deteriorate.

## Instrucțiuni de siguranță pentru întreținere



**AVERTISMENT:** Înainte de a efectua lucrări de întreținere asupra produsului, citiți instrucțiunile de avertisment de mai jos.

- Scoateți bateria înainte de a efectua întreținerea, alte verificări sau de a asambla produsul.
- Operatorul trebuie să efectueze numai operațiile de întreținere și service indicate în acest manual al operatorului. Apelați la reprezentantul de service pentru întreținerea și service-ul de mai mare amploare.
- Nu curățați niciodată bateria sau încărcătorul cu apă. Detergentul puternic poate deteriora plasticul.
- Dacă nu efectuați operații de întreținere, durata de viață a produsului scade, iar pericolul de accidente crește.
- Este necesară instruirea profesională specială pentru toate lucrările de service și reparații, mai ales pentru dispozitivele de siguranță de pe produs. Dacă nu sunt aprobate toate verificările din acest manual al operatorului, după ce ați efectuat operațiile de întreținere, apelați la reprezentantul de service. Vă garantăm că există servicii profesionale de reparații și service disponibile pentru produsul dvs.
- Mențineți dinții lamei ascuțiți corect. Respectați recomandările noastre. Consultați, de asemenea, instrucțiunile de pe ambalajul lamei.
- Utilizați doar piese de schimb originale.
- Când efectuați operații de reparație a accesoriului de tăiere, utilizați întotdeauna mănuși de protecție rezistente. Lamele sunt foarte ascuțite și pot provoca cu ușurință vătămări corporale.

## Funcționarea

### Introducere



**AVERTISMENT:** Citiți și înțelegeți capitolul referitor la siguranță înainte de utilizarea produsului.

### Pentru conectarea încărcătorului de baterii

1. Conectați încărcătorul de baterii la tensiunea și la frecvența specificate pe plăcuța de identificare.
2. Introduceți ștecherul în priză cu împământare. LED-ul încărcătorului de baterii se aprinde o singură dată, în culoarea verde.

**Nota:** Bateria nu se va încărca dacă temperatura bateriei este mai mare de 50 °C/122 °F. Dacă temperatura este mai mare de 50 °C/122 °F, încărcătorul de baterii va răci bateria înainte ca bateria să se încarce.

## Încărcarea bateriei

**Nota:** Încărcați bateria dacă este prima dată când o folosiți. O baterie nouă este încărcată doar până la 30 %.

1. Asigurați-vă că bateria este uscată.
2. Introduceți bateria în încărcătorul aferent.

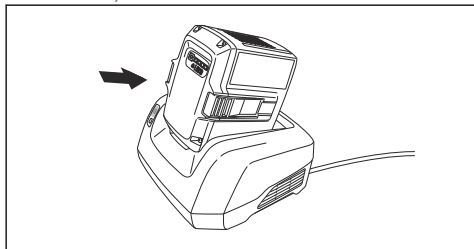

3. Asigurați-vă că lumina verde de încărcare de pe încărcător se aprinde. Acest lucru înseamnă că bateria este conectată corect la încărcător.

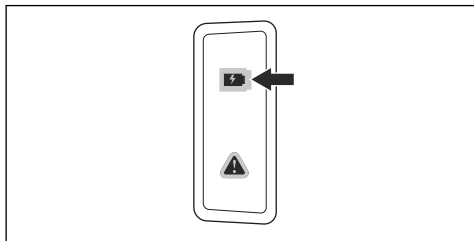

4. Atunci când toate LED-urile de pe baterie sunt aprinse, bateria este încărcată complet.

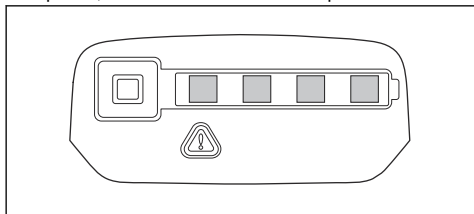

5. Pentru a deconecta încărcătorul de baterii de la priza de perete, trageți de ștecăr. Nu trageți de cablu.
6. Scoateți bateria din încărcător.

**Nota:** Consultați manualele bateriei și încărcătorului pentru mai multe informații.

## Informații despre baterie

Consultați manualul de utilizare al bateriei pentru informații despre utilizarea bateriei.

## Pentru conectarea bateriei la produs



**AVERTISMENT:** Utilizați numai baterii originale Husqvarna cu produsul.

1. Asigurați-vă că bateria este încărcată complet.
2. Împingeți bateria în suportul de baterie al produsului. Când auziți un clic, înseamnă că bateria s-a blocat în poziția corectă.

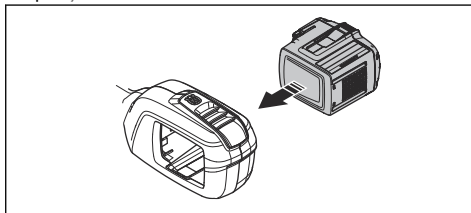

**ATENȚIE:** Dacă bateria nu se deplasează cu ușurință în suportul de baterie, înseamnă că bateria nu este instalată corect. Aceasta poate deteriora produsul.

3. Asigurați-vă că bateria este instalată corect.

## Ce trebuie făcut înainte de a porni produsul

1. Examinați zona de lucru. Îndepărtați obiectele care pot fi proiectate.
2. Examinați accesoriul de tăiere. Asigurați-vă că lamele sunt ascuțite, nu au fisuri și nu sunt deteriorate.
3. Asigurați-vă că produsul funcționează corect. Verificați ca toate șuruburile și piulițele să fie bine strânse.
4. Asigurați-vă că mânerul și dispozitivele de siguranță nu sunt deteriorate și sunt atașate corect. Nu utilizați un produs cu piese lipsă sau care a fost modificat față de specificația sa inițială. Utilizați mănuși de protecție dacă este necesar.
5. Înainte de a utiliza produsul, asigurați-vă că nu sunt deteriorate capacele și că sunt atașate corect.

## Pornirea produsului

1. Apăsați și țineți apăsat butonul de pornire/oprire până când LED-ul verde se aprinde.

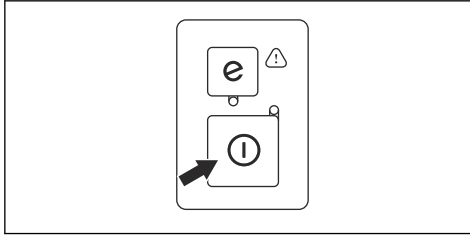

2. Apăsați pe întrerupător pentru a regla viteza.

## Pentru a utiliza produsul

1. Începeți aproape de sol și deplasați produsul în sus de-a lungul gardului viu atunci când tăiați marginile.

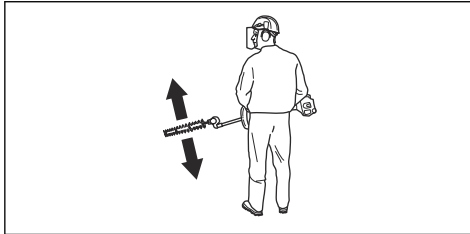

2. Regla viteza pentru a se alinia cu sarcina de lucru.
3. Asigurați-vă că motorul nu atinge gardul viu.
4. Țineți produsul aproape de corp pentru o poziție de lucru stabilă.

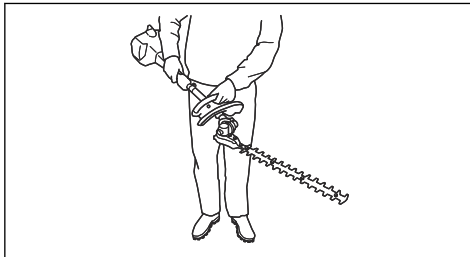

5. Asigurați-vă că vârful echipamentului de tăiere nu atinge solul.
6. Procedează cu atenție și lucrați încet până când toate ramurile sunt tăiate corect.

## Reglarea unghiului produsului

Placa de tăiere poate fi reglată în 8 poziții diferite.

1. Scoateți bateria din produs.

2. Trageți în jos mânerul de reglare a poziției.

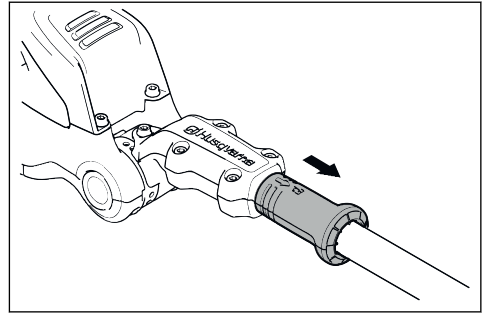

3. Înclinați placa de tăiere cu mânerul în poziția adecvată.

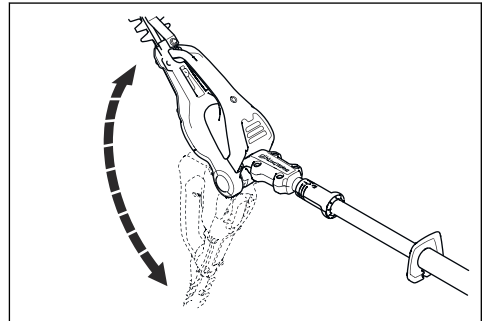

4. Eliberați mânerul de reglare a poziției pentru a bloca placa de tăiere.

## Utilizarea funcției SaveE (economisire)

Acest produs are o funcție de economisire energie, SaveE. Funcția SaveE reduce viteza echipamentului de tăiere și oferă o durată maximă de utilizare a bateriei.

**Nota:** Funcția SaveE nu reduce puterea de tăiere a produsului.

1. Apăsați butonul SaveE de pe tastatură pentru a porni funcția. LED-ul verde se aprinde.
2. Apăsați din nou butonul SaveE pentru a opri funcția. LED-ul verde se stinge.

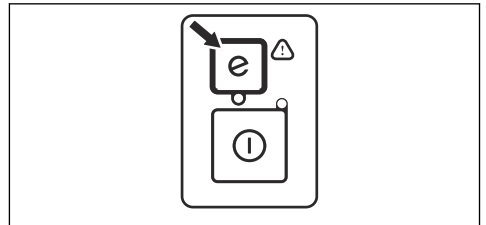

## Funcția de oprire automată

Produsul dispune de o funcție de oprire automată, care oprește produsul dacă acesta nu este utilizat. LED-ul

verde care indică pornirea/oprirea se stinge, iar produsul se oprește după 45 de secunde.

## Așezarea produsului în poziția pentru transport



**AVERTISMENT:** Nu porniți produsul atunci când acesta este în poziția de transport.

1. Scoateți bateria din produs.
2. Utilizați dispozitivul de protecție pentru transport.
3. Înclinați placa de tăiere la 180° în direcția dvs.

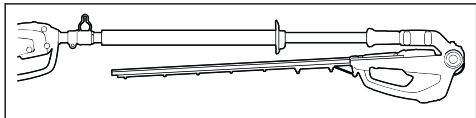

## Pentru a opri produsul

1. Eliberați întrerupătorul.
2. Apăsăți butonul de pornire/oprire până când se stinge LED-ul verde.
3. Apăsăți butoanele de eliberare de pe baterie și scoateți bateria.

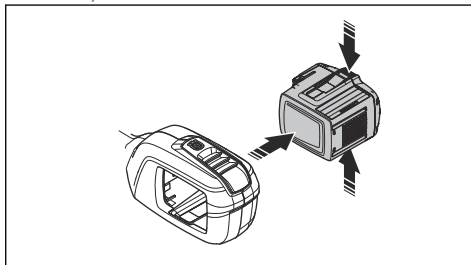

## Întreținerea

### Introducere



**AVERTISMENT:** Citiți și înțelegeți capitoul privind siguranța înainte de a efectua operații de întreținere asupra produsului.



**AVERTISMENT:** Scoateți bateria înainte de a efectua operații de întreținere asupra produsului.

### Program de întreținere



**AVERTISMENT:** Scoateți bateria înainte de a efectua operații de întreținere.

Întreținerea	Înainte de utiliza-re	Săptămânal	Lunar
Curățați componentele externe ale produsului.	X		
Verificați dacă comutatorul de pornire și oprire funcționează corect și nu este deteriorat.	X		
Asigurați-vă că întrerupătorul și opritorul întrerupătorului funcționează corect din punct de vedere al siguranței.	X		
Asigurați-vă că toate comenzile funcționează și nu sunt deteriorate.	X		
Asigurați-vă că discul frezei și apărătoarea frezei nu au fisuri și că nu sunt deteriorate. Înlocuiți discul frezei sau apărătoarea frezei dacă prezintă fisuri sau dacă au fost afectate de un impact.	X		
Adresați-vă distribuitorului pentru a înlocui discul frezei dacă este îndoit sau deteriorat.	X		
Asigurați-vă că apărătoarea de mână nu este deteriorată. Înlocuiți apărătoarea dacă este deteriorată.	X		
Asigurați-vă că șuruburile și piulițele sunt strânse.	X		
Asigurați-vă că bateria nu este deteriorată.	X		
Asigurați-vă că bateria este încărcată.	X		



Întreținerea	Înainte de utiliza-re	Săptămă-nal	Lunar
Asigurați-vă că încărcătorul de baterii nu este deteriorat.	X		
Asigurați-vă că opritorul de poziție al capului tăietor nu este deteriorat și că funcționează corect.	X		
Asigurați-vă că șuruburile care mențin îmbinate discurile frezei sunt strânse co-rect.		X	
Verificați legăturile dintre baterie și produs. Verificați legăturile dintre baterie și în-cărcătorul bateriei.			X

## Examinarea bateriei și încărcătorului

1. Examinați bateria pentru a identifica defecțiunile, de exemplu fisuri.
2. Examinați încărcătorul de baterii pentru a identifica defecțiunile, de exemplu fisuri.
3. Asigurați-vă că cablul de conectare al încărcătorului de baterii nu este deteriorat și că nu prezintă fisuri.

## Curățarea produsului, bateriei și încărcătorului

1. Curățați produsul cu o cârpă uscată după utilizare.
2. Curățați bateria și încărcătorul de baterii cu o cârpă uscată. Mențineți curate șinele de ghidaj al bateriei.
3. Asigurați-vă că bornele bateriei și încărcătorul de baterii sunt curate, înainte ca bateria să fie introdusă în încărcător sau produs.

## Pentru a curăța și unge discul frezei

1. Folosiți un agent de curățare pentru a curăța rășina și particulele de plante rămase pe discuri.
2. Asigurați-vă că șinele discurilor nu sunt deteriorate. Asigurați-vă că șinele discurilor nu sunt deformatate. Îndepărtați bavrurile cu o pilă.
3. Asigurați-vă că discurile se mișcă liber.
4. Lubrifiați șinele discurilor înainte de a le depozita pentru perioade lungi.

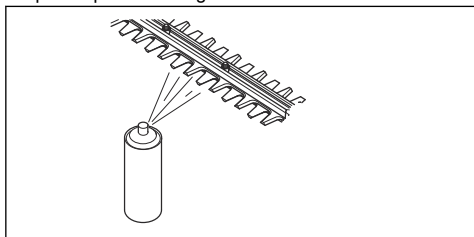

## Reglarea tensiunii de înclinare a plăcii de tăiere

1. Rotiți șurubul pentru a regla tensiunea de înclinare.

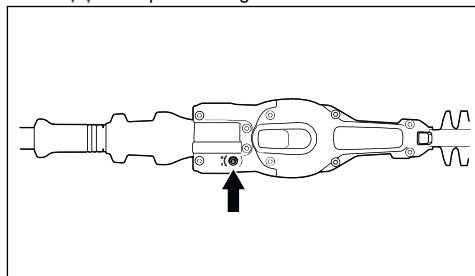

2. Rotiți șurubul în sensul acelor de ceasornic sau în sens invers acelor de ceasornic pentru a înclina cu ușurință placa de tăiere.

## Depanarea

### Tastatură

Problemă	Erori posibile	Soluție posibilă
LED-ul verde de pornire se aprinde intermitent.	Tensiune joasă a bateriei.	Încărcați bateria.
LED-ul roșu de eroare luminează intermitent.	Suprasolicitare.	Accesoriiul de tăiere este blocat. Opiți produsul. Îndepărtați bateria. Curățați accesoriul de tăiere de materialele nedorite. Slăbiți lanțul.
	Deviație de temperatură.	Lăsați produsul să se răcească.
	Întrerupătorul și butonul start sunt apăsată simultan.	Eliberați întrerupătorul și apăsați butonul start.
Produsul nu pornește.	Murdărie în conectorii bateriei.	Curățați conectorii bateriei cu aer comprimat sau cu o perie moale.
LED-ul roșu de eroare se aprinde.	Este necesar să se efectueze lucrări de service asupra produsului.	Adresați-vă reprezentatului de service.

### Bateria

Problemă	Erori posibile	Soluție posibilă
LED-ul verde se aprinde intermitent.	Tensiune joasă a bateriei.	Încărcați bateria.
LED-ul roșu de eroare luminează intermitent.	Bateria este descărcată.	Încărcați bateria.
	Deviație de temperatură.	Utilizați bateria la temperaturi între -10°C (14°F) și 40°C (104°F).
	Supratensiune.	Scoateți bateria din încărcător.
LED-ul roșu de eroare se aprinde.	Diferența este prea mare între baterii (1 V).	Adresați-vă reprezentatului de service.

### Încărcător pentru acumulator

Problemă	Erori posibile	Soluție posibilă
LED-ul roșu de eroare luminează intermitent.	Deviație de temperatură.	Utilizați încărcătorul la temperaturi între 5 °C (41 °F) și 40 °C (104 °F).
LED-ul roșu de eroare se aprinde.		Adresați-vă reprezentatului de service.

# Transportul, depozitarea și eliminarea

## Transportul și depozitarea

- Bateriile cu ioni de litiu furnizate respectă cerințele legislației privind bunurile periculoase.
- Respectați cerințele speciale de pe ambalaj și etichete privind transportul comercial, inclusiv cele emise de către terțe părți și companiile de expediție.
- Discutați cu o persoană care a beneficiat de instruire specială privind materialele periculoase înainte de a trimite produsul. Respectați toate reglementările naționale aplicabile.
- Aplicați bandă adezivă pe contactele expuse atunci când introduceți bateria într-un pachet. Bateria trebuie ambalată astfel încât să nu se poată deplasa în interiorul pachetului.
- La depozitare și la transport, scoateți întotdeauna bateria.
- Puneți bateria și încărcătorul de baterii într-un spațiu uscat și ferit de umezeală și îngheț.
- Nu depozitați bateria într-un loc în care există riscul de acumulare a electricității statice. Nu depozitați bateria într-o cutie metalică.
- Depozitați bateria la temperaturi între 5°C (41°F) și 25°C (77°F), într-un loc ferit de radiațiile solare directe.
- Depozitați încărcătorul de baterii la temperaturi între 5°C (41°F) și 45°C (113°F), într-un loc ferit de radiațiile solare directe.
- Utilizați încărcătorul de baterii numai la temperaturi ambiante cuprinse între 5°C/41°F și 40°C/104°F.
- Încărcați bateria în proporție de 30 % - 50 % înainte de a o depozita pe o perioadă lungă.
- Depozitați încărcătorul de baterii într-un spațiu închis și uscat.
- Nu depozitați bateria lângă încărcător. Nu lăsați copiii și alte persoane neautorizate să atingă echipamentul. Păstrați echipamentul într-un spațiu pe care îl puteți încuia.
- Curățați produsul și efectuați un service complet înainte de a depozita produsul pentru o perioadă lungă de timp.

- Utilizați apărtoarea de transport pe produs pentru a preveni accidentarea sau deteriorarea produsului în timpul transportului și depozitării.
- Fixați foarte bine produsul în timpul transportului.

## Eliminarea bateriei, încărcătorului acesteia și a produsului

Simbolul de mai jos înseamnă că produsul nu poate fi tratat ca reziduu menajer. Reciclați-l la un centru de reciclare pentru echipamente electrice și electronice. Această măsură ajută la protejarea mediului și a oamenilor.

Contactați autoritățile locale, centrul de colectare a reziduurilor menajere sau distribuitorul pentru mai multe informații.

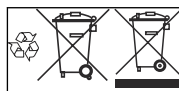

**Nota:** Simbolul apare pe produs sau pe ambalajul produsului.

## Eliminarea bateriei, încărcătorului acesteia și a produsului

Simbolurile de pe produs sau de pe ambalajul acestuia înseamnă că produsul nu este deșeu menajer. Reciclați-l la un centru de reciclare pentru echipamente electrice și electronice. Această măsură ajută la protejarea mediului și a oamenilor.

Luăți legătura cu autoritățile locale, centrul de colectare a reziduurilor menajere sau distribuitorul pentru mai multe informații despre modul de reciclare a produsului dvs.

## Date tehnice

### Date tehnice

	<b>520iHE3</b>
<b>Motor</b>	
Tip de motor	BLDC (fără perii) 36 V
<b>Greutate</b>	

	<b>520iHE3</b>
Greutate fără baterie, kg	4,1
Greutate cu baterie (bateria implicită BLi200), kg	5,0
<b>Echipament de tăiere</b>	
Tip	Cu două fețe
Lungime disc, mm	550
Turație cuțit, cursă/min. în modul SavE	3200
Turație cuțit, cursă/min. fără modul SavE	4000
<b>Nivel de protecție împotriva apei</b>	
IPX4 <sup>1</sup>	Da
<b>Emisii de zgomot<sup>2</sup></b>	
Nivel de putere acustică, măsurat dB(A)	94
Nivel de putere acustică, garantat L <sub>WA</sub> dB(A)	96
<b>Niveluri de zgomot</b>	
Nivel echivalent de presiune acustică la urechea operatorului, măsurat conform EN 60745-1 și EN 60745-2-15, dB(A)	84
<b>Niveluri de vibrații<sup>3</sup></b>	
Niveluri de vibrații (a <sub>h</sub> ) la mână conform EN 60745-1 și EN 60745-2-15, m/s <sup>2</sup> Mânărea față/spate	3,5/2,5

## Date tehnice

	<b>520iHE3</b>
<b>Motor</b>	
Tip de motor	BLDC (fără perii) 36 V
<b>Greutate</b>	
Greutate fără baterie, lbs/kg	9,0/4,1
Greutate cu baterie, lbs/kg	11,0/5,0

<sup>1</sup> Produsele Husqvarna portabile, cu baterie, marcate cu IPX4 îndeplinesc aceste cerințe la nivel de aprobare a produsului

<sup>2</sup> Emisiile de zgomot în mediu măsurate ca putere acustică (L<sub>WA</sub>) în conformitate cu directiva CE 2000/14/CE. Diferența dintre puterea acustică garantată și cea măsurată este aceea că puterea acustică garantată include, de asemenea, dispersia în rezultatul de măsurare și variațiile dintre diferitele produse ale aceluiași model conform Directivei 2000/14/CE.

<sup>3</sup> Datele raportate pentru nivelul de vibrații prezintă o dispersie statistică tipică (abatere standard) de 1,5 m/s<sup>2</sup>.

Valoarea totală a vibrației declarate a fost măsurată în concordanță cu o metodă standard de testare și poate fi utilizată pentru compararea unei unelte cu alta.

Valoarea totală declarată a vibrației poate fi utilizată, de asemenea, într-o evaluare preliminară a gradului de expunere.

	<b>520iHE3</b>
<b>Echipament de tăiere</b>	
Tip	Cu două fețe
Lungime disc, mm	550
Turație cuțit, cursă/min. în modul SavE	3500
Turație cuțit, cursă/min. fără modul SavE	4000
<b>Nivel de protecție împotriva apei</b>	
IPX4 <sup>4</sup>	Da
<b>Niveluri de zgomot</b>	
Nivel echivalent de presiune acustică la urechea operatorului, măsurat conform EN 60745-1 și EN 60745-2-15, dB(A)	84
<b>Niveluri de vibrații<sup>5</sup></b>	
Niveluri de vibrații ( $a_h$ ) la mănere conform EN 60745-1 și EN 60745-2-15, m/s <sup>2</sup> Mănere față/spate	3,5/2,5

<sup>4</sup> Produsele Husqvarna portabile, cu baterie, marcate cu IPX4 îndeplinesc aceste cerințe la nivel de aprobare a produsului

<sup>5</sup> Datele raportate pentru nivelul de vibrații prezintă o dispersie statistică tipică (abatere standard) de 1,5 m/s<sup>2</sup>.

Valoarea totală a vibrației declarate a fost măsurată în concordanță cu o metodă standard de testare și poate fi utilizată pentru compararea unei unelte cu alta.

Valoarea totală declarată a vibrației poate fi utilizată, de asemenea, într-o evaluare preliminară a gradului de expunere.

---

## Declarație de conformitate CE

---

### Declarație de conformitate CE

**Husqvarna AB**, SE-561 82 Huskvarna, Suedia, tel.: +46-36-146500, declară că motonealta pentru tuns gard viu cu tijă **Husqvarna 520IHE3** cu seriile începând de la 2018 (anul este specificat clar pe plăcuța de identificare, urmat de numărul de serie), respectă cerințele DIRECTIVEI CONSILIULUI:

- din 17 mai 2006 „referitoare la utilaje” **2006/42/CE**.
- din 26 februarie 2014 „referitoare la compatibilitatea electromagnetică” **2014/30/UE**.
- din 8 mai 2000 „referitoare la emisiile de zgomot în mediul înconjurător” **2000/14/CE**.
- din 8 iunie 2011 privind „restricțiile de utilizare a anumitor substanțe periculoase” **2011/65/UE**.

Au fost aplicate următoarele standarde:

**EN 60745-1:2006, EN 12100:2010, EN 55014-1:2006+A1:2009+A2:2011, EN 61000-6-2:2005, EN 50581:2012.**

RISE SMP Svensk Maskinprovning AB, a verificat, de asemenea, conformitatea cu anexa V a Directivei Consiliului 2000/14/CE. Raportul are numărul: **01/094/025**.

Pentru informații privind emisiile de zgomot, vezi secțiunea *Date tehnice la pagina 19*.

Huskvarna 2018-12-07



Pär Martinsson, director de dezvoltare (reprezentant autorizat pentru Husqvarna AB și responsabil cu documentația tehnică.)





[www.husqvarna.com](http://www.husqvarna.com)

Instrucțiuni inițiale

1140371-62



2020-09-22