



Husqvarna®



Kullanım kılavuzu
Instrucțiuni de utilizare
Посібник користувача

PG280

Makineyi kullanmadan önce kullanım kılavuzunu iyice okuyarak içeriğini kavrayınız.

Citiți cu atenție instrucțiunile de utilizare și asigurați-vă că ați înțeles conținutul înainte de a folosi mașina.

Перед експлуатацією культиватора уважно прочитайте це керівництво та переконайтесь, що Вам все зрозуміло.

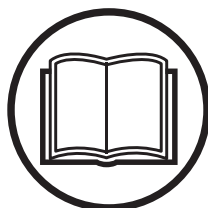

TR RO UA

SEMBOLLERİN AÇIKLANMASI

Makinenin üzerindeki semboller:

UYARI! Yanlış veya dikkatsizce kullanıldığında bu makine, kullanan veya başkaları açısından ciddi veya ölümcül yaralanmalara yol açabilecek tehlikeli bir araç haline gelebilir.

Makineyi kullanmadan önce kullanımlık kılavuzunu iyice okuyarak içeriğini kavrayınız.

Kişisel koruyucu araçlar kullanınız. Kişisel koruyucu araçlar bölümüne bakınız.

UYARI! Öğütme sırasında bulunduğu sağlığa zarar verebilecek toz ortaya çıkar. Onaylanmış bir solunum maskesi kullanın. Daima iyi havalandırma koşulları sağlayın.

Bu ürün geçerli CE direktiflerine uygundur.

Çevreyle ilgili işaretler. Ürün veya ambalajı üzerinde bulunan semboller, bu ürünün evsel atık olarak değerlendirilemeyeceğini belirtir.

Bu ürüne doğru önemin verilmesini sağlayarak, çevreye ve insanlara olabilecek potansiyel negatif etkisini önlemeye yardımcı olabilirsiniz, aksi takdirde bu ürünün yanlış atık yönetimi olması durumunda negatif etkiler olabilir.

Bu ürünün geri dönüşümü hakkında daha ayrıntılı bilgi için belediyenize, mahalli atık hizmetinize veya ürünü satın aldığınız mağazaya danışın.

Makina üzerindeki diğer semboller/etiketler kimi pazarlarda onay almak için gerekli özel koşullarla ilgilidir.



Uyarı düzeylerinin açıklaması

Uyarılar üç düzeye ayrılır.

UYARI!



UYARI! Önlenmediği takdirde ölüme veya ciddi yaralanmalara neden olabilecek tehlikeli bir durumu gösterir.

DİKKAT!



DİKKAT! Önlenmediği takdirde hafif veya orta dereceli yaralanmalara neden olabilecek tehlikeli bir durumu gösterir.

NOT!

NOT! Yaralanmayla ilgili olmayan uygulamalara atıfta bulunmak için kullanılır.

İÇİNDEKİLER

İçindekiler

SEMBOLLERİN AÇIKLANMASI

Makinenin üzerindeki semboller:	2
Uyarı düzeylerinin açıklaması	2

İÇİNDEKİLER

İçindekiler	3
-------------------	---

SUNUM

Değerli Müşterimiz,	4
Tasarım ve özellikler	4
PG280	4

NE NEDİR?

Öğütücünün parçaları nelerdir?	5
--------------------------------------	---

MAKİNEİN GÜVENLİK EKİPMANLARI

Genel	6
Durdurma/çalıştırma anahtarı	6
Acil durum durdurma	6

ÇALIŞTIRMA

Genel güvenlik açıklamaları	7
Kişisel güvenlik	8
Çeşitli makine modları	9
Gidon ayarı	9
Gövde yüksekliği ayarı	9
Taşlama basınçları	10
Elektrikli süpürgeyi bağlayın	10
Öğütme kılavuzu	10
Beton sertliğinin tayini	10
Motorun dönme yönü	11
Elmas seçimi	12
Elmasların değiştirilmesi	14
Kenar öğütme	15
Taşma ve saklama	16

ÇALIŞTIRMA VE DURDURMA

Başlamadan önce	18
Çalıştırma	18
Stop	18

BAKIM

Arızalar ve sorun giderme	19
Bakım	19
Tamir	19

TEKNİK BİLGİLER

Teknik bilgiler	20
Uygunluk konusunda AB deklarasyonu	21

Değerli Müşterimiz,

Bir Husqvarna ürünü tercih ettiğiniz için teşekkür ederiz!

Dileğimiz, ürünümüzden memnun kalmanız ve uzun yıllar kullanmanızdır. Ürünlerimizden birini satın almanız tamirler ve servisler ile birlikte profesyonel yardıma ulaşmanızı sağlar. Makinenizi satan kişi yetkili bayilerimizden biri değilse, ondan en yakın servis atölyesinin adresini isteyin.

Bu operatör kılavuzunu faydalı bulacağınızı umuyoruz. Kılavuzun işyerinde her zaman el altında bulunmasını sağlayın. 'İçinde önerilenleri (kullanım, servis, bakım, vs.) yerine getirerek makinenizin ömrünü uzatabilir ve elden düşme satış değerini artırabilirsiniz.' Bir gün makinenizi satarsanız, yeni sahibine kullanım kılavuzunu da vermeyi ihmal etmeyin.'

300 yılı aşan yenilik

Husqvarna AB gelenekleri, İsveç Kralı Charles XI misket tüfeği üretimi için bir fabrika kurulması emrini verdiği 1689 tarihine kadar geri giden bir İsveç şirkettir. Avcılık silahları, bisikletler, motosikletler, ev aletleri, dikiş makineler ve dış mekan ürünleri gibi alanlarda dünyanın önde gelen ürünlerinden bazılarının geliştirilmesinin ardındaki mühendislik becerilerinin temelleri o zamanlar atılmıştı.

Husqvarna ormancılık, park bakımı ve çimen ve bahçe bakımı için dış mekanda kullanılan güç tahrikli ürünlerin yanında inşaat ve taş işleme endüstrileri için kesme ekipmanları ve elmas aletleri konusunda da bir global liderdir.

Kullanıcının sorumluluğu

Operatörün makinenin güvenle nasıl kullanacağına ilişkin yeterli bilgiye sahip olmasını sağlamak ürünün sahibinin/işverenin sorumluluğundadır. Amirler ve operatörler Kullanım Kılavuzunu okumalı ve anlamalıdır. Aşağıdaki hususları bilmelidirler:

- Makinenin güvenlik talimatları.
- Makinenin uygulama alanları ve sınırlılıkları.
- Makinenin kullanımı ve bakımı.

Ulusal mevzuatta, bu makinenin kullanılmasına ilişkin yasalar bulunabilir. Bu makineyi kullanmaya başlamadan önce çalıştığınız yerde geçerli mevzuatı öğrenin.

Üreticinin şartları

Husqvarna bu kılavuzun basılmasından sonra bu ürünün güvenli kullanımına ilişkin ek bilgiler yayımlayabilir. En güvenli kullanım yöntemlerinin uygulanması kullanıcının görevidir.

Husqvarna AB ürünlerini sürekli olarak geliştirmeye çalışmaktadır, bu yüzden ürünlerin biçim ve görünüşleri konusunda önceden haber vermeksizin değişiklik yapma hakkımız saklıdır.

Kullanıcı bilgileri ve yardım için bize web sitemizden ulaşın: www.husqvarna.com

Tasarım ve özellikler

Yüksek performans, güvenilirlik, yenilikçi teknoloji, gelişmiş teknik çözümler ve çevreye duyarlılık gibi değerler Husqvarna ürünlerinin ayırt edici özellikleridir. Operatör bu ürünü güvenli bir biçimde kullanmak için bu kılavuzu dikkatle okumalıdır. Daha fazla bilgiye ihtiyacınız olması durumunda bayinize veya Husqvarna'ya danışın.

Ürününüzün benzersiz özelliklerinden bazıları aşağıda belirtilmiştir.

PG280

- Bu makine, çeşitli sertliklerdeki beton yüzeyleri öğütme uygulamalarında kullanılmak üzere tasarlanmıştır.
- PG280 sağlam bir yapıya sahiptir ve kullanımı kolaydır
- Makine katlanarak daha kolay bir şekilde taşınabilir.
- Makinede bir yüzer kapak bulunmaktadır.
- Makine bir kenar öğütücüdür.
- Tek fazlı
- 280 mm öğütme yüzeyi

NE NEDİR?

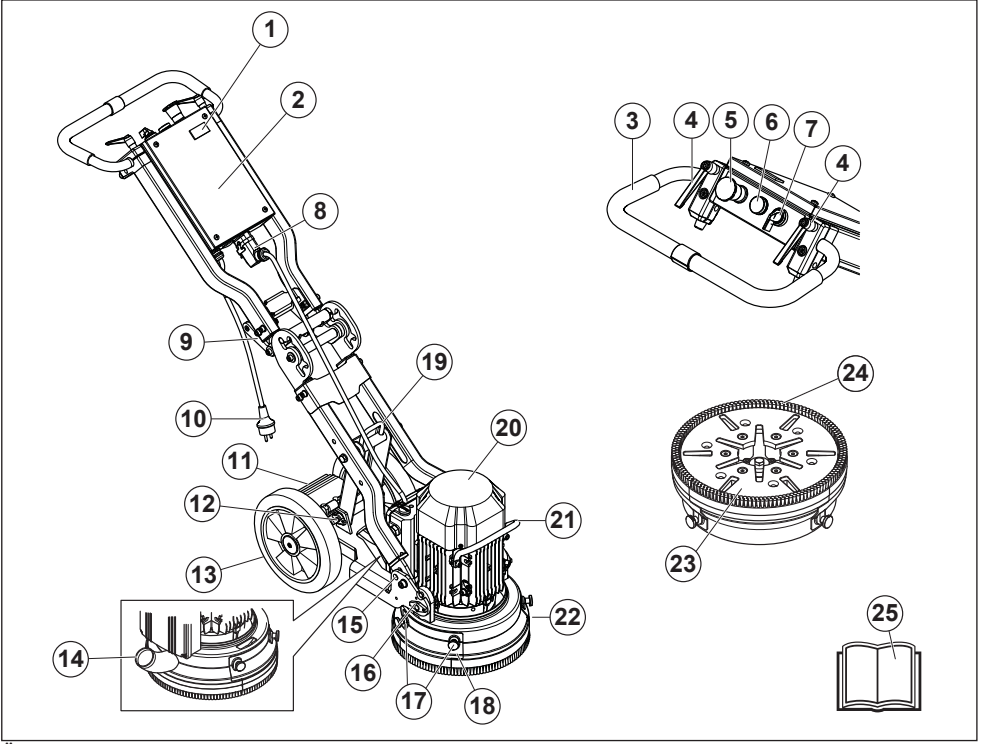

Öğütücünün parçaları nelerdir?

- | | | | |
|----|---|----|-------------------------------|
| 1 | Sayaç | 14 | Bağlantı, vakum hortumu |
| 2 | Elektrik kabini | 15 | Kilitleme işlevi |
| 3 | Kol/gidon | 16 | Motor/öğütücü başlık ataşmanı |
| 4 | Gidon ayarı için kilitleme kolu | 17 | Kenar öğütme kapağı vidaları |
| 5 | Acil durum durdurma | 18 | Kapak, kenar öğütme |
| 6 | Aşırı yük lambası | 19 | Kaldırma halkası |
| 7 | Durdurma/çalıştırma anahtarı | 20 | Elektrik motoru |
| 8 | Motor kablosu için bağlantı, hızlı bağlantı | 21 | Kaldırma kolu, motor |
| 9 | Açılı bağlantı kolu | 22 | Yüzer kapak |
| 10 | Fiş | 23 | Takım plakası |
| 11 | Ayak pedali | 24 | Fırça dizisi |
| 12 | Kilitleme düğmesi | 25 | Kullanım kılavuzu |
| 13 | Lastik tekerlekler | | |

MAKİNENİN GÜVENLİK EKİPMANLARI

Genel



UYARI! Bozuk güvenlik gereçlerine sahip bir makineyi asla kullanmayınız. Bu bölümde belirtilen kontrolleri ve bakım önlemlerini uygulayınız. Makineniz bu denetimlerden herhangi birisinde takılırsa onarım için servis ajanınıza başvurunuz.

Bu bölümde, makinenin güvenlik donanımı konusunda ayrıntıların neler olduğu, bunların hangi işlevlere sahip bulunduğu ve doğru çalışıp çalışmadığına emin olmak için kontrol ve bakımının nasıl gerçekleştirileceği açıklanmaktadır.

DİKKAT! Fişi takmadan önce motor kablosunu elektrik kutusuna bağlayın.

Durdurma/çalıştırma anahtarı

Makine, çalıştırma/durdurma düğmesi kullanılarak çalıştırılıp durdurulur.

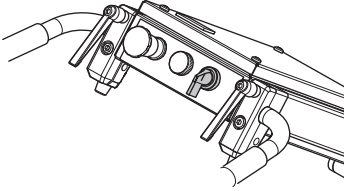

Durdurma/çalıştırma anahtarını kontrol etme

Acil durum durdurma veya makine durdurma düğmelerini saat yönünde çevirerek düğmelerin basılı durumda olmadığını emin olun.

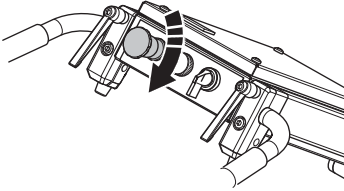

- Makineyi çalıştırırken öğütücü üniteyi zeminden kaldırmadan kolu aşağıya doğru iterek öğütücü disk ile zemin arasındaki basıncı azaltın.

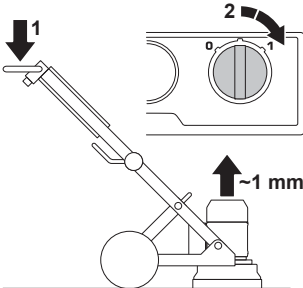

- 0/1 düğmesini 1 konumuna (tahrik) getirerek makineyi çalıştırın. Makine sarsıntısız bir şekilde çalışır ve ayarlanan hıza 5 saniye içinde ulaşır.
- Makineyi durdurmak için çalıştırma/durdurma düğmesini '0' (durdurma) konumuna getirin.

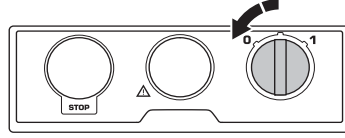

Acil durum durdurma

Acil durum durdurma düğmesi motoru hızlı kapatmak için kullanılır. Makine üzerindeki acil durum durdurma düğmesi şebeke gücünü keser.

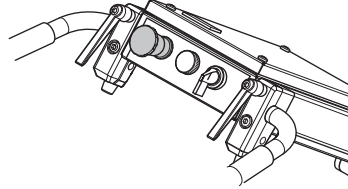

Acil durum durdurmayı test etme

- Acil durum durdurma düğmesine basın. Motorun durup durmadığını kontrol edin.
- Acil Durum Durdurma Düğmesini devre dışı bırakın (saat yönünde çevirin).

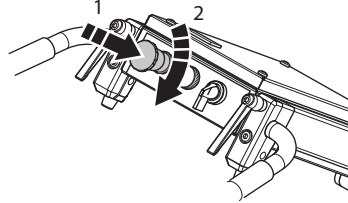

ÇALIŞTIRMA

Genel güvenlik açıklamaları



UYARI! Bu bölüm, makine kullanımıyla ilgili temel güvenlik talimatlarını açıklar. Bu bilgi profesyonel beceri ve deneyimin yerine geçemez. Kendinizi kullanımla ilgili güvensiz hissettiğiniz bir durumda kalırsanız çalışmayı bırakın ve uzman tavsiyesi alın. Bayinizle, servis noktanızla veya deneyimli bir kullanıcıyla irtibata geçin. Emin olmadığımız hiçbir işlemi gerçekleştirmeyi denemeyin!

- Bu Kullanım Kılavuzu'nun içeriğini okumadan ve anlamadan makineyi kullanmayın. Tüm uyarı ve talimatları ilerde başurmak üzere saklayın.

Çalışma alanı güvenliği

- Çalışma alanını temiz ve iyi aydınlatılmış tutun. Kalabalık veya karanlık alanlar kazalara neden olabilir.
- Makine, yangın veya patlama olasılığının bulunduğu alanlarda kullanılmamalıdır.

Elektrik güvenliği



UYARI! Elektrik ile çalışan makinelerde her zaman elektrik çarpması riski vardır. Elverişsiz hava koşullarından ve paratonerlerle ve metal cisimlerle vücut temasından kaçınm. Oluşacak hasarları engellemek için her zaman Kullanım kılavuzuna uyun.

Fiş veya kablo hasar görmüşse makineyi kesinlikle prize takmayın.



DİKKAT! Ekipman EN61000-3-11 gereksinimlerini karşılar ve şebekeye bağlanması belirli koşullara bağlıdır. Elektrik şirketine danışarak bağlantı yapılabilir.

Ekipman yalnızca empedansı 0,28 Ohm altındaki bir şebeke güç kaynağına bağlanır. Arabirim noktasındaki sistem empedansı, elektrik şirketinden öğrenilebilir.

Şebeke güç kaynağının sistem empedansı daha yüksekse ekipman çalıştırıldığında kısa voltaj düşüşleri görülebilir. Bu da başka ürünlerin çalışmasını etkileyebilir, örneğin ışıklar yanıp sönebilir.

- Şebeke voltajının, makinenin nominal değerler plakasında belirtilen voltaja uygun olup olmadığını kontrol edin.
- Kontrol ve/veya bakım, motor kapalı ve fiş çekili iken yapılmalıdır.
- Fişi çıkarmadan önce makineyi mutlaka kapatın.

- Makineyi kesinlikle kablosundan tutarak sürüklemeyin ve fişini asla kabloyu çekerek çıkartmayın. Güç kablosunu çıkarmak için fişi tutun.
- Herhangi bir kablo veya fiş hasar görmüşse makineyi asla kullanmayın, tamir için yetkili bir servis atölyesine gönderin.
- Makine, suyun içindeyken asla makine donanımına ulaşan bir derinlikte çalıştırılmamalıdır. Donanım zarar görebilir ve çalışan makine yaralanmalara yol açabilir.
- Motor ve elektrik kutusu arasındaki kontaklı bağlantılar keserken güç kablosu bağlantısı mutlaka kesilmiş olmalıdır.

Topraklama talimatları



UYARI! Yanlış bağlantı, elektrik şoku riskine yol açabilir. Cihazın gerekli şekilde nasıl topraklanacağından emin değilseniz yetkili bir elektrik teknisyenine danışın.

Fiş değiştirilmeyin. Fişi prize takamazsanız yetkili bir elektrik teknisyeni tarafından takılmış uygun bir priz bulun. Yerel yönetmeliklere ve kurallara uyduğunuzdan emin olun.

Topraklama talimatlarını tam olarak anlayamazsanız yetkili bir elektrik teknisyenine danışın.

- Makinenin topraklama kablosu ve fişi bulunur ve her zaman topraklanmış bir prize bağlanmalıdır. Böylelikle arıza durumunda elektrik şoku riski azaltılır.
- Makineyle birlikte adaptörlerin kullanılmasına izin verilmemektedir.

Uzatma kabloları

- Uzatma kablosunun üzerindeki işaret, makinenin nominal değerler plakasında belirtilen değerle aynı veya bu değerden yüksek olmalıdır.
- Topraklanmış uzatma kabloları kullanın.
- **Elektrikli aleti dış mekanda kullanırken, dış mekan kullanımı için uygun bir uzatma kablosu kullanın.** Dış mekan için uygun kordon kullanmak, elektrik şoku riskini azaltır.
- Uzatma kablosu bağlantısını kuru ve yerden yüksekte tutun.
- Kordonu ısıdan, yağdan, keskin kenarlardan veya hareketli parçalardan uzakta tutun. Hasar görmüş veya dolaşmış kordonlar elektrik şoku riskini artırır.
- Kabloların sağlam ve iyi durumda olduğunu kontrol edin. Herhangi bir kablo hasarlıysa makineyi asla kullanmayın, onarım için yetkili servise teslim edin.
- Aşırı ısınmadan kaçınmak için uzatma kablosunu toplanmış iken kullanmayın.
- Kordonun hasar görmemesi için makineyi kullanmaya başladığımızda kordonun arkasında olduğundan emin olun.
- Uzatma kablosu olarak sadece sertifikalı ve yeterli uzunlukta kablolar kullanın.

Kişisel güvenlik



UYARI! Dolaşım bozukluğu olan insanlarda fazla titreşime maruz kalmak dolaşım bozukluğuna veya sinir hasarına neden olabilir. Fazla titreşime maruz kalma belirtileri hissediyorsanız doktorunuza başvurun. Bu belirtilerden bazıları; uyuşma, hissizlik, gıdıklanma, iğne batması, ağrı, güç kaybı, cilt renginde veya durumunda değişikliklerdir. Bu belirtiler genelde parmaklarda, ellerde veya bileklerde görülür. Bu belirtiler soğuk havalarda daha da kötüleşebilir.

- Kişisel koruyucu araçlar kullanınız. Kişisel koruyucu araçlar bölümüne bakınız.
- Yorgun ya da içkili iken ya da görüş, karar verme ve bedensel denetim yeteneklerinizi etkileyebilecek olan bir ilaç almışsanız makineyi asla kullanmayınız.
- Kullanım kılavuzu içeriğini anladığınızdan emin olmadan hiçbir kimsenin makineyi kullanımına izin vermeyin.
- Tüm operatörler makinenin kullanımını konusunda eğitilmelidir. Operatörlere eğitim verilmesi makine sahibinin sorumluluğundadır.
- İnsanlar ve hayvanlar dikkatinizi dağıtarak makinenin kontrolünü yitirmenize sebep olabilir. Bu yüzden sürekli işinize konsantre olun ve odaklanın. Hiçbir zaman çocukların makineyi kullanmalarına veya yakınında olmalarına izin vermeyin.
- Giysiler, uzun saçlar ve takılar hareketli parçalara takılabileceği için dikkatli olun.
- Hareketli parçalar içeren ürünler ile çalışırken her zaman sıkışma sonucu yaralanma riski vardır. Uzak durun!
- Motor çalışırken makinenin başından asla ayrılmayın.
- Makineyi kullanırken yakınızdaki başka birinin olduğundan emin olun böylece bir kaza olduğunda yardım isteyebilirsiniz.
- Her zaman güvenli ve sağlam bir çalışma pozisyonunda olduğunuzdan emin olun.

Kişisel koruyucu araçlar



UYARI! Makineyi her kullandığınızda, onaylanmış kişisel koruyucu araçlar kullanmalısınız. Kişisel koruyucu araçlar sakatlanma tehlikesini ortadan kaldırmazlar da, herhangi bir kazanın meydana gelmesi durumunda yaralanma derecesini azaltırlar. Uygun kişisel koruyucu araçlar seçmekte satıcınızın yardımını isteyiniz.

- Gürültüye karşı kulaklık
- Koruyucu gözlük ya da yüz siperi
- Nefes alma maskesi
- Sağlam, sıkı kavrayan eldiven.

- Tam hareket serbestliği sağlayan, sıkıca oturan, sağlam ve rahat giysiler.
- Çelik burunlu, kaymaz çizme.
- İlk yardım çantası her zaman kolay ulaşılır bir yerde olmalıdır.

Kullanım ve bakım

- Makineyi sadece tasarlandığı amaç için kullanın.
- Tüm parçaları çalışır durumda tutun ve tüm bağlantıların uygun şekilde sıkılmış olmasını sağlayın.
- Hiçbir zaman arızalı bir makineyi kullanmayın. Bu kılavuzda belirtilen güvenlik kontrolleri ile bakım ve servis talimatlarına uyun. Bazı bakım ve servis işlerinin sadece yetkili ve kalifiye teknisyenler tarafından yapılması gerekir. Bakım başlığı altındaki talimatlara bakın.
- Güvenlik donanımında değişiklik yapmayın. Düzgün çalışıp çalışmadıklarını düzenli olarak kontrol edin. Makine güvenli ekipmanı bozuk veya sökülmüş olarak çalıştırılmamalıdır.
- Artık orijinal imalatına benzerliği kalmayacak biçimde yapısal değişikliğe uğratılmış bir makineyi asla kullanmayınız.
- Her zaman orijinal yedek parça kullanılmalıdır. Daha fazla bilgi için satıcınızla irtibata geçin.
- Bu kılavuzda açıklandığı gibi bir test prosedürü gerçekleştirilmediği sürece makine, yalnızca öğretici başlıkları zemine dayalıyken çalıştırılmamalıdır.
- Makine, fırça dizisi takılmadan çalıştırılmamalıdır. Özellikle de kuru öğütme uygulamalarında güvenlik açısından makine ile zemin arasında boşluk olmamalıdır.
- Öğütme sırasında çıkan tozun alınması için makine bir elektrikli süpürgeye bağlanmalıdır.
- Elmas uçlu takımları değiştirmeden önce acil durum durdurma düğmesine basıp fişi elektrik prizinden çekerek makineye giden gücü kestiğinizden emin olun.
- Her bir öğütme işleminden sonra elmas uçlu takım mutlaka sökün.
- Fırça dizisinin sağlam ve temiz olduğundan ve zemine iyice dayandığından emin olun. Hasarlı fırça dizisi mutlaka değiştirilmelidir.
- Takım plakası motor kapatıldıktan sonra bir süre daha dönmeye devam eder. Fan tamamen durana kadar öğütme işlemini sürdürün. Makineyi yukarıya doğru kaldırmadan önce takım plakasının artık dönmediğinden emin olun.
- Yapışkan, asfalt, boya vb. yüzeylerde öğütme işlemi gerçekleştirirken makinenin ısı nedeniyle zemine yapışmasını önlemek için kullanımdan sonra makinenin ön tarafını hafifçe kaldırın. Makineyi yukarıya doğru kaldırmadan önce takım plakasının artık dönmediğinden emin olun.
- Elmas uçlu takımlar kullanım sonrasında çok sıcak olabilir. Elmas segmentlerini çıkarmadan önce makineyi soğumaya bırakın. Koruyucu eldivenler kullanın.
- Makineyi kaldırırken her zaman makineye monte edilmiş kaldırma halkasını kullanın.
- Makineyi her zaman taşıma kolundan ve koldan tutarak taşıyın.

Çeşitli makine modları

Kullanım Konumu

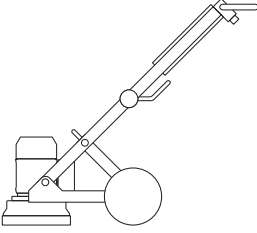

Servis konumu

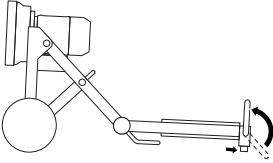

Eğimli nakliye konumu

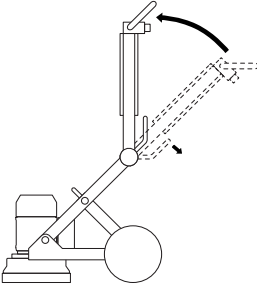

Kaldırılmış nakliye konumu

Makinede hasar meydana gelmesini önlemek için motor ile elektrik kabini arasına bir dolgu malzemesi yerleştirin.

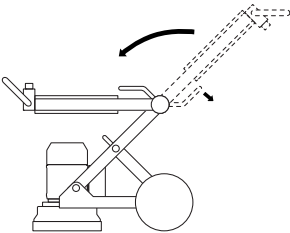

Gidon ayarı

Kol istediğiniz miktarda ayarlanabilir. Tutma yeri kilitleme düğmeleri saat yönünde, saat yönünün tersi yönde döndürülebilir veya boşta konuma getirilebilir.

- Kilitleme düğmelerini gevşetin ve tutma yerini istenen konuma getirin.

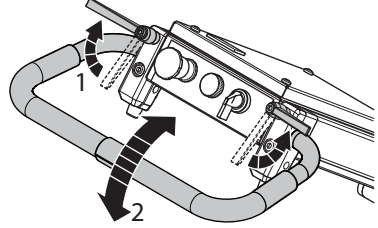

- Kilitleme düğmelerini sıkarak konumu sabitleyin.
- Kullanmadığınız zaman tutma yeri kilitleme düğmelerini yukarı doğru çekin ve boşta konuma getirin.

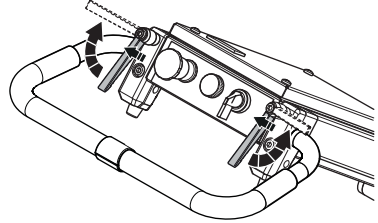

Gövde yüksekliği ayarı

Taşlama basıncını azaltmak veya artırmak için şasinin ağırlık dağılımını değiştirmek üzere gövdenin açısı ayarlanabilir. Bu işlem ayrıca farklı operatörler için daha konforlu çalışma konumu sunmak amacıyla kullanılabilir.

- Motor kablosunun elektrik kutusuyla bağlantısını kesin.
- Uzunluğu ayarlamak için kilitleme düğmesini gevşetin.

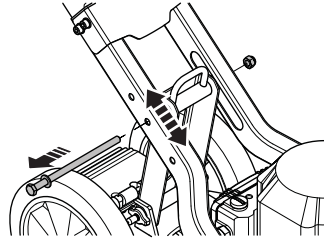

- Kilitleme düğmelerini doğru deliklere yerleştirip sıkarak gerekli olan uygun konumu seçin.

NOT! Alt taraftaki delik, tutma çubuğunun daha yukarıda olması ve daha yüksek taşlama basıncı içindir. Üst taraftaki delikse tutma çubuğunun daha aşağıda olması ve daha az taşlama basıncı içindir.

ÇALIŞTIRMA

Tutamak yükseklikleri

Delik konumu	Tutamak yüksekliği, mm/inç
Yüksek	835/33
Orta	925/36
Açık	1000/39

Taşlama basınçları

Aşağıdaki tabloda her yükseklik için taşlama basıncı gösterilmiştir.

Açık tutamak konumu, kg/lbs	Orta tutamak konumu, kg/lbs	Yüksek tutamak konumu, kg/lbs
23/51	25/55*	27/60
Aksesuar dengeleme ağırlığı dahil		
17/37	20/44	23/51

* Fabrika ayarı.

Elektrikli süpürgeyi bağlayın

Tozu tamamen kontrol altına alabilmek için bir Husqvarna toz toplama sistemi kullanın.

- Elektrikli süpürgeyi makineye bağlayın. 50 mm'lik (2 inç) hortum kullanın.

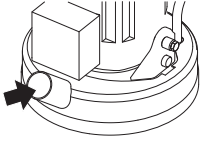

Elektrikli süpürgeyedeki filtrelerin sağlam ve temiz olduğundan emin olun. Çalışma sırasında toza dikkat edin.

Öğütme kılavuzu Elmaslar

Arka Plan

Elmas segmenti genellikle şu iki bileşenden oluşur:

- Elmaslar (elmas kristalleri veya tanecek olarak da adlandırılır). Elmasların veya taneceklerin boyutunun değiştirilmesi öğütme işleminin ardından oluşan çiziklerin büyüklüğünün veya inceliğinin değişmesine neden olur.
- Bağlayıcı madde (metal veya plastik). Toz, bir metal veya plastik bağlayıcı madde içerisinde karıştırılıp süspansiyon haline getirilir. Bağlayıcı madde olarak metal kullanılırsa bitmiş ürüne metalle bağlanmış veya sinterlenmiş elmas segmenti adı verilir. Bağlayıcı madde olarak plastik kullanılırsa bitmiş ürüne plastikte bağlanmış elmaslar veya parlatma diski adı verilir. Bağlayıcı maddenin sertliği değiştirildiğinde elmas aşındırıcının aşınma hızı da değişir.

Genel İlkeler

Öğütme uygulamalarında elmas uçlu takımlar kullanılırken aşağıdaki genel kurallara uyulmalıdır. Her türlü kuralda olduğu

gibi, bu kuralların geçerli olmayacağı bazı istisnalar veya durumlar olabilir.

Elmas kum boyutu

Elmas kum boyutunun daha küçük bir parçacık/kum boyutuyla değiştirilmesi sonucunda elmas uçlu takımın performansı aşağıda belirtilen şekilde etkilenir:

- Daha ince bir çizik deseni oluşturulur.
- Elmas uçlu takımların hizmet ömrü uzar.

Daha büyük bir parçacık/kum boyutuna geçiş yapılması sonucunda ise bunların tam tersi etkiler görülür.

Bağlayıcı madde

Bağlayıcı sertliği artarsa:

- Daha ince bir çizik deseni oluşturulur.
- Elmas uçlu takımların hizmet ömrü uzar.
- Üretim hızı azalır.

Metal veya reçine bağlayıcı daha yumuşak olursa bunun tam tersi etki görülür.

Makinenin altındaki elmas uçlu takımların sayısı

Makine altında fazla sayıda takım bulunması:

- Ayrı ayrı her bir elmas segmentinin üzerindeki baskıyı azaltır ve elmas segmentlerinin aşınma hızını düşürür.
- Makine üzerindeki yükü azaltır ve öğütücünün daha az akım çekmesine neden olur.
- Daha düz bir çizik deseni oluşturur (özellikle yumuşak zeminlerde).

Makinenin altındaki takım sayısını azalttığımızda ise bunların tam tersi etki görülür.

Elmas ile çalışma ilkelerinin özeti

Yüksek öğütme verimliliği elde edilebilmesi için elmas uçlu takımlar aşınmış olmalıdır. Elmas uçlu takımlardaki aşınma aşağıdaki faktörlere bağlıdır:

- Basınç.
- Bağlayıcı sertliği.
- Elmas kum boyutu.
- Makinenin altındaki segmentlerin sayısı.
- Zemine ilave bir aşındırıcı (örn. kum, silikon karbür) eklenmesi aşınmayı artırır.

Genel olarak, elmas segmenti ne kadar hızlı aşınırsa üretkenlik de o kadar hızlı artar. Yukarıdaki faktörler kullanılarak aşağıdakileri etkileyebilecek değişiklikler gerçekleştirilebilir:

- Çizik deseni.
- Makinenin akım çekimi.
- Zeminin düzlüğü (sonraki bölüme bakın).
- Kullanım kolaylığı.

Beton sertliğinin tayini

Tüm beton bileşenler basınç dayanımlarına ve ilgili ülkedeki geçerli kurallara göre ölçülür; farklı basınç dayanımı endeksleri (örn. PSI ve MPa) kullanılmaktadır. Genel olarak, basınç

ÇALIŞTIRMA

dayanımı derecesi ne kadar yüksekse beton o kadar serttir ve dolayısıyla öğütülmesi de o kadar zordur.

Ancak, bir zeminin sertliğini belirleyen ve dolayısıyla elmas uçlu takım seçimini etkileyen basınç dayanımından başka faktörler de mevcuttur. Öğütme işlemi çoğu zaman yüzeyin sadece en üst katmanını (5 mm) ilgilendirdiğinden betona uygulanan yüzey kaplama işlemi ve beton yüzeyin durumu, elmas segmenti seçimi üzerinde basınç dayanımına göre çok daha büyük bir etkiye sahiptir.

Elmas seçimi sırasında dikkate alınması gereken yüzey faktörleri

Genel olarak, bir beton yüzey çok düzgünse (örn. yoğun şekilde mala/helikopter perdahı uygulanmış) beton yüksek bir basınç dayanımına sahipmiş gibi karşılık verir ve dolayısıyla, yumuşak bir bağlı segment gerektirir.

Benzer şekilde, bir beton yüzey çok pürüzlüyse/sertse (örn. yağmur hasarı varsa, kumlama yapılmışsa, kazanmışsa, görünür agregalysa) beton düşük bir basınç dayanımına sahipmiş gibi karşılık verir ve dolayısıyla sert bir bağlı segment gerektirir.

Yüzey kaplamaları/kontaminantlar (örn. Epoksi kaplamalar, seramik karo yapıstırıcıları, tesviyeleme bileşikleri/mastarları) genellikle elmas seçimini ve betonun basınç dayanımını büyük ölçüde etkiler.

Genel kural olarak, bir beton levha üzerinde ilk kez öğütme işlemi uygulanıyorsa ve betonun sertliğini tam olarak bilmiyorsanız her zaman daha sert bağlı elmaslarla çalışmaya başlayın. Bu kurala uyulması elmas segmentlerindeki aşınma miktarını en aza indirecektir. Sert bir elmas segmentinin uygulamaya uygun olmamasının doğuracağı maliyet, yalnızca az bir süre boyunca elmaslarda aşınma meydana gelmeyecek olmasından ibarettir.

İşlem için tam tersi bir yöntem izlenirse (yumuşak bir segment kullanılırsa) ve beton yumuşaksa ya da aşındırıcı bir yüzeye veya yüzey kontaminantına sahipse elmasın önemli bir kısmının çok kısa bir sürede aşınması oldukça olasıdır.

Motorun dönme yönü

3 faz

Güç fişindeki kutupların tersine çevrilmesi yoluyla motorun dönüş yönü değiştirilebilir.

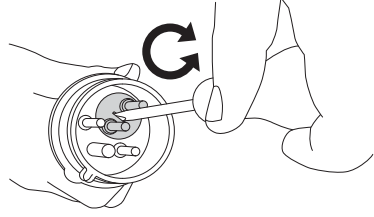

Tek fazlı

Ok işareti motorun dönme yönünü göstermektedir.

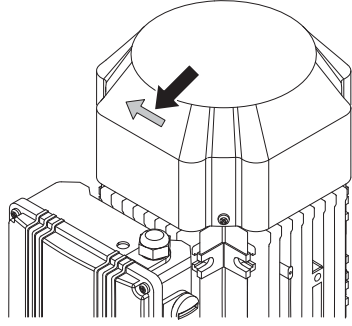

NOT! Piranha/PCD takımları sadece bir yönde çalışacak şekilde tasarlanmıştır.

ÇALIŞTIRMA

Elmas seçimi

Elmas segmentlerinin öğütücü ünite üzerindeki kurulumu makinenin performansını, üretkenliği ve nihai zemin kalitesini büyük ölçüde etkiler.

PG 280'de gerçekleştirilebilecek birçok farklı elmas yapılandırması mevcuttur.

Metal bağlı elmaslar

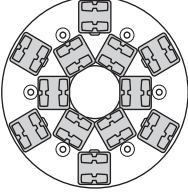

PG 280

Tam set - iç ve dış sıra

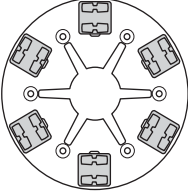

PG 280

Tam set - dış sıra

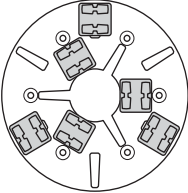

PG 280

Yarım set - iç ve dış sıra

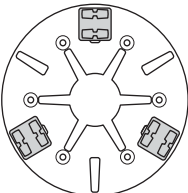

PG 280

Yarım set - dış sıra

Kenar öğütme işlemleri için PG280

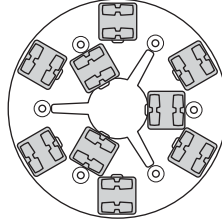

PG 280

Yarım set - iç sıra Tam set - dış sıra

NOT! Husqvarna, tek diskli öğütücüler için her metal takımda iki segment kullanılmasını önerir.

ÇALIŞTIRMA

Uygulamanız için doğru metal bağlı elmasları seçin

Aşağıdaki öneri, metal bağlı elmas uçlu takımlar için temel konfigürasyonları kapsamaktadır.

Uygulama	Metal bağlı	Kum boyutu	Tam set - iç ve dış sıra	Tam set - dış sıra	Yarım set - iç ve dış sıra	Yarım set - dış sıra
Zemin düzleştirme - Sert beton	Yumuşak	16 veya 30	X			
Zemin düzleştirme - Orta sertlikte beton	Orta	16 veya 30	X			
Zemin düzleştirme - Yumuşak beton	Sert	16 veya 30	X			
Seramik karo yapıştırıcının temizlenmesi	Orta	PIRANHA™ veya 16-30	X			
Vinil veya Halı tutkalının temizlenmesi - Sert beton	Yumuşak	PIRANHA™ veya 16-30			X	X
Vinil veya Halı tutkalının temizlenmesi - Orta sertlikte beton	Orta	PIRANHA™ veya 16-30			X	X
Vinil veya Halı tutkalının temizlenmesi - Yumuşak beton	Sert	PIRANHA™ veya 16-30			X	X
Epoksi boyanın temizlenmesi - Sert beton	Yumuşak	PIRANHA™ veya 16-30		X	X	
Epoksi boyanın temizlenmesi - Orta sertlikte beton	Orta	PIRANHA™ veya 16-30		X		
Epoksi boyanın temizlenmesi - Yumuşak beton	Sert	PIRANHA™ veya 16-30		X		
Yağmurla zarar görmüş beton	Sert	16-30	X		X	
Görünür agregaların düzeltilmesi	Sert	16-30	X		X	
Terrazo/taş döşemelerinde çıkıntılıların temizlenmesi	Yumuşak	30 veya 60	X			
Beton zeminler için yüzey parlatma - Sert beton	Yumuşak	60			X	X
Beton zeminler için yüzey parlatma - Orta sertlikte beton	Orta	60			X	X
Beton zeminler için yüzey parlatma - Yumuşak beton	Sert	60			X	X
Betondaki yüzeyde görünür agregaların öğütülmesi - Sert beton	Yumuşak	16-30	X	X	X	
Betondaki yüzeyde görünür agregaların öğütülmesi - Orta sertlikte beton	Orta	16-30	X	X	X	
Betondaki yüzeyde görünür agregaların öğütülmesi - Yumuşak beton	Sert	16-30	X		X	
Beton zeminlerdeki dalgalanmaların düzeltilmesi - Sert beton	Yumuşak	16 veya 30	X	X	X	
Beton zeminlerdeki dalgalanmaların düzeltilmesi - Orta sertlikte beton	Orta	16 veya 30	X		X	
Beton zeminlerdeki dalgalanmaların düzeltilmesi - Yumuşak beton	Sert	16 veya 30	X		X	

ÇALIŞTIRMA

Reçine bağlı elmaslar

Redi Lock reçine ataşman adaptörü

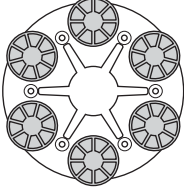
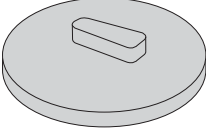

PG 280

Tam set - dış sıra

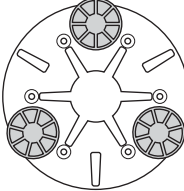

PG 280

Yarım set - dış sıra

Uygulamamız için doğru reçine bağlı elmas konfigürasyonunun seçilmesi

Uygulama	Tam set - dış sıra	Yarım set - dış sıra
Terrazo/taş döşemelerinin parlatılması	X	
Terrazo/taş döşemeleri yüzeyinin yenilenmesi		X
Beton zeminler için yüzey parlatma - Sert beton		X
Beton zeminler için yüzey parlatma - Orta sertlikte beton		X
Beton zeminler için yüzey parlatma - Yumuşak beton		X



UYARI! CP1200 ve P1100 hiçbir koşulda bir Redi Lock adaptörüyle birlikte kullanılmamalıdır.

Elmasların değiştirilmesi

Makineyi kapatın ve güç fişinin bağlantısını kesin.

Elmaslar çok sıcak olabileceği için hazırda bir çift eldiven bulundurun.

- Makineyi servis konumuna getirin.
- Kolu geriye doğru çekerek öğütücü başlığını yerden yukarıya kaldırın.
- Makineyi yere yatırın.

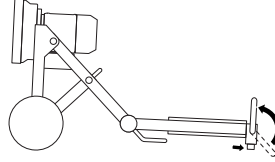

- Eldiven takın.
- Bir çekiç kullanarak elmas segmentlerini çıkarın.

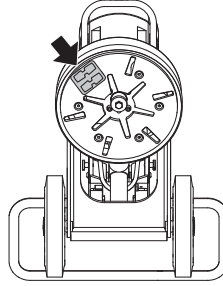

- Yeni elmas segmentlerini öğütücü diske takın.

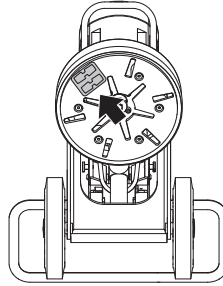

- Yeni elmas segmentleri takıldıktan sonra prosedürde sondan başa doğru giderek makineyi yere indirin.

ÇALIŞTIRMA

Kenar öğütme

Bu makine kenar öğütme işlevlerine sahiptir.

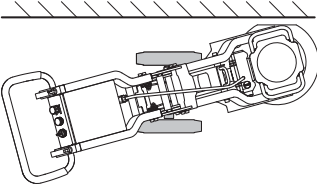

Duvara yakın yerlerde yapılan kenar öğütme işlemleri için toz kapağının sağ veya sol tarafındaki kapak çıkarılmalıdır.

- Vidaları (2) ve kapağı çıkarın. Kapağı tutucuya takın.

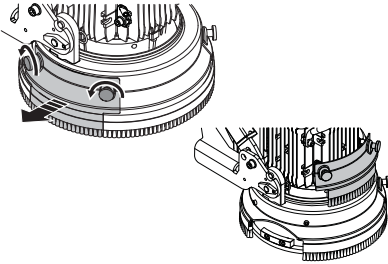

- Kapağın altında, öğütme işlemi sırasında duvarı korumak için bir çıkarılabilir siperlik bulunmaktadır. Duvara daha yakın yerlerde yapılan öğütme işlemleri için 2 vida sökülerek bu siperlik çıkarılabilir.

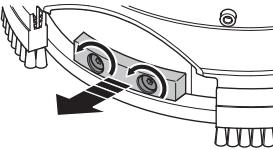

- Ayak pedalını yukarıya doğru kaldırın.

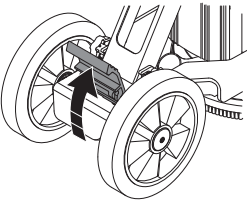

- Ayağınızı kullanarak tekerleklere doğru açıyı verin.

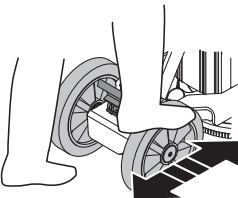

- Sağ tarafta yapılan kenar öğütme işlemleri için tekerlekler sola doğru yönlendirilmelidir.

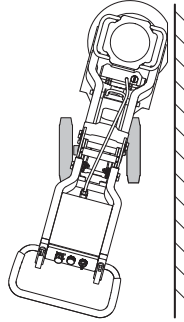

- Sol tarafta yapılan kenar öğütme işlemleri için tekerlekler sağa doğru yönlendirilmelidir.

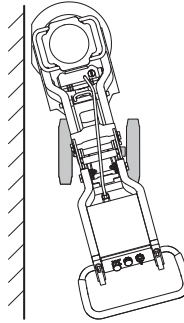

- Tekerlek aksı üzerindeki kırmızı işaret (A), şasi üzerindeki kırmızı işaret (B) ile hizalandığında tekrar düz bir yön elde edilir.

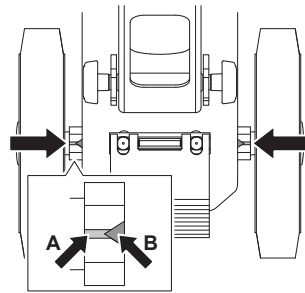

ÇALIŞTIRMA

Taşıma ve saklama

- Nakliye sırasında hasar görmesini ve kaza olmasını önlemek için nakliye sırasında ekipmanı sağlam bir şekilde sabitleyin.
- Başta yağmur ve kar olmak üzere doğal unsurlara maruz kalmasını önlemek için makine mümkün olduğunca üzeri örtülerek nakledilmelidir.
- Ekipmanı kilitlenebilir bir yerde tutarak çocukların ve izinsiz kişilerin erişmesini engelleyiniz.
- Makine kullanımda değilken her zaman kuru bir yerde saklanmalıdır.

Taşıma

Nakliye sırasında daha az yer kaplaması için makine demonte edilip katlanabilir.

- Motor kablosunun elektrik kutusuyla bağlantısını kesin.
- Somunlarını birkaç tur kadar gevşeterek basıncı alın, kilitleme pimlerini çekerek çıkarın ve her iki taraftaki civataları sökün.

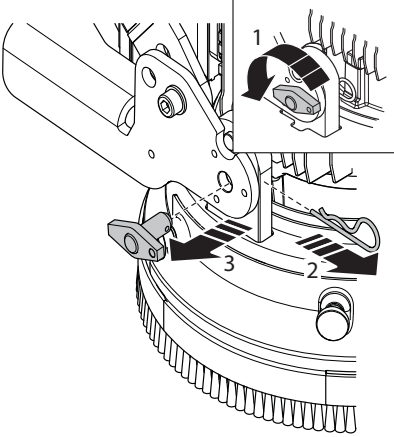

- Öğütücü başlığını tekerlekli şasiden sökün.

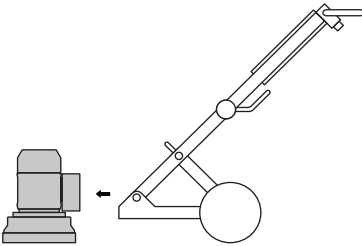

- Makineyi eğimli nakliye konumuna getirin. Destek ayağının üzerindeki kilit düğmelerini gevşetin.

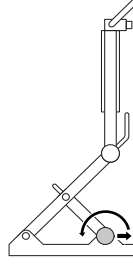

- Destek ayağını ileriye doğru katlayın.
- Açılı bağlantı üzerindeki kolu aşağıya doğru bastırıp şasinin üst kısmını dikkatli bir şekilde ileriye doğru açılardırın.

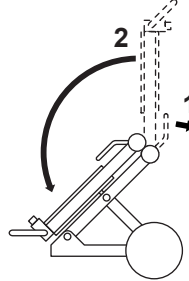

- Makineyi dikkatli bir şekilde katlayın.

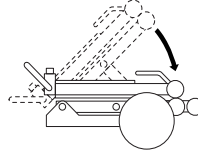

ÇALIŞTIRMA

- Makineyi kilit pimi ve cıvata ile sabitleyin.

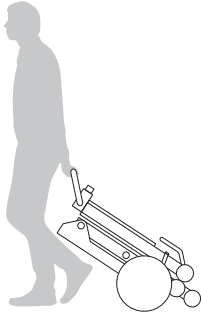
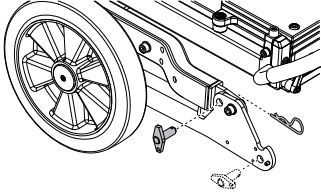

Kaldırma halkası

- Makineyi kaldırırken her zaman makineye monte edilmiş kaldırma halkasını kullanın. Dengeli kaldırma sağlamak için kaldırma sırasında destek olarak birinden yardım alın.

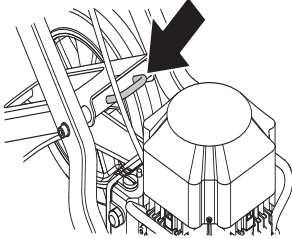

Makinenin sabitlenmesi

Makine; taşıma sırasında araca kayışlarla bağlanırken kullanılmak üzere deliklerle donatılmıştır. Kayış kancasını şasideki deliğe geçirin ve aşağı doğru çekerek iyice sıkın.

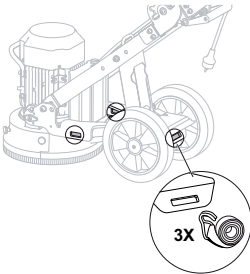

ÇALIŞTIRMA VE DURDURMA

Başlamadan önce



UYARI! Makineyi kullanmadan önce kullanım kılavuzunu iyice okuyarak içeriğini kavrayınız.

Kişisel koruyucu araçlar kullanınız. Kişisel koruyucu araçlar bölümüne bakınız.

Yetkili olmayan kişi veya kişilerin çalışma alanına girmemesine özen gösteriniz, aksi takdirde bu insanların yaralanmaları riski almış olursunuz.

Makinenin doğru monte edildiğini ve herhangi bir hasar belirtisi göstermediğini kontrol edin.

- Günlük bakımı yapın.
- Öğütücüyü çalışma alanına konumlandırın.
- Makinenin alt kısmında elmasların bulunduğu ve sıkıca takıldıklarından emin olun.
- Elektrikli süpürgeyi makineye bağlayın.
- Gidon ayarı için kilitleme düğmelerini kullanarak en rahat ettiğiniz çalışma yüksekliğini ayarlayın.
- Makine bir elektrik prizine takılmadan önce motor kablosunun elektrik kutusuna bağlandığından emin olun.
- Makineyi bir elektrik prizine takın.
- Acil durum durdurma düğmesini saat yönünde çevirerek, düğmeye basılmadığını doğrulayın.

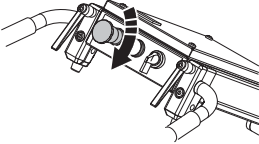

- Motorun dönme yönünü kontrol edin

Çalıştırma

- Makineyi çalıştırırken öğütücü üniteyi zeminden kaldırmadan kolu aşağıya doğru iterek öğütücü disk ile zemin arasındaki basıncı azaltın.

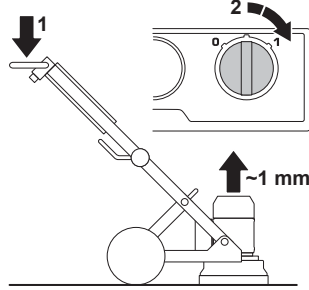

- Makineyi çalıştırmak için 0/1 düğmesini 1 konumuna (tahrik) getirerek makineyi çalıştırın. Makine sarsıntısız bir şekilde çalışır ve ayarlanan hıza 5 saniye içinde ulaşır.

Stop

- Çalıştırma/durdurma düğmesini '0' (durdurma) konumuna getirerek makineyi kapatın.



- Makineyi durdururken öğütücü segmentleri zeminle temas halinde tutun. Bu kurala uyulması, makinenin hızla tamamen durdurulmasına yardımcı olacaktır. Makineyi durdururken öğütücü başlığın zeminle temasını kesmeyin; aksi takdirde, havaya yüksek miktarda toz yayılabilir.
- Fişi çıkarın.

Arızalar ve sorun giderme

Makine çalışmıyor

- Güç kaynağını ve güç kablolarını kontrol ederek hasar bulunmadığından emin olun.
- Acil durum durdurma düğmesini saat yönünde çevirerek, düğmeye basılmadığını doğrulayın.
- Aşırı yük lambasını kontrol edin. Aşırı yük lambası yanıyorsa makine otomatik olarak sıfırlanana kadar motoru birkaç dakika soğumaya bırakın.

Makineyi tutmak zor oluyor

- Makinenin altında çok az sayıda elmas vardır veya uygulama için yanlış bir takım tipi kullanılıyordur (makinenin altında çok az sayıda elmas bulunması halinde sert yapışkan veya yumuşak zemin kaplamaları makinenin ve kullanıcının yüksek miktarda gerilime maruz kalmasına neden olur). Bu durumda genellikle motor da yüksek miktarda akım çeker.
- Öğütücünün ve kullanıcının maruz kaldığı gerilimi azaltmak için Husqvarna tarafından önerilen sayıda elmas kullanın.

Makine zıplıyor

- Elmaslar doğru bir şekilde takılmamış ya da farklı boylarda olabilir. Tüm elmasların doğru bir şekilde takıldığından ve aynı boyda olduğundan emin olun.

Makine bir süre sonra duruyor

- Makineye aşırı yük biniyor ve aşırı yük koruması serbest bırakılmıştır. Yükü azaltın. Motor soğuyunca makine yaklaşık bir dakika içinde yeniden çalışır.

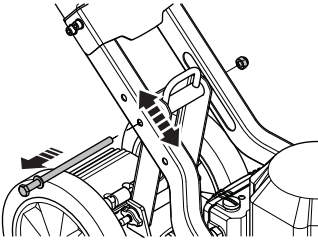

NOT! Alt taraftaki delik, tutma çubuğunun daha yukarıda olması ve daha yüksek taşıma basıncı içindir. Üst taraftaki delikse tutma çubuğunun daha aşağıda olması ve daha az taşıma basıncı içindir.

- Uzatma kablosu ölçülerinin gerekenden küçük olmadığından emin olun.

Makine açılırken duruyor

- Elektrik motorunda aşırı yüklenme olmuştur ve aşırı yük lambası yanıyordu. Bir veya iki dakika bekledikten sonra makineyi sıfırlayıp tekrar deneyin. Bu işe yaramazsa, yetkili bir servise başvurun.

- Uzatma kablosu ölçülerinin gerekenden küçük olmadığından emin olun.

NOT! Motor performansının yüksek olması, doğru voltaja bağlıdır. Çok uzun ve/veya çok küçük boyutlu uzatma kabloları, yük altında motora giden gücün azalmasına neden olur.

Bakım

ÖNEMLİ! Kontrol ve/veya bakım, motor kapalı ve fiş çekili iken yapılmalıdır.

Doğru bir şekilde kullandığınız takdirde, makine son derece az bakım gerektiren güvenilir bir üründür.

Günlük bakım

- Temizlik
- Elektrik Beslemesi
- Fırça dizisi

Temizlik

Temizlik, bakım veya montajdan önce daima fişi prizden çekin. Çalışma gününün sonunda mutlaka tüm ekipmanları temizleyin. Makineyi temizlemek için yüksek basınçlı yıkayıcı kullanmayın.

Makinenin her zaman yeterli miktarda soğutulmasını sağlamak için, soğutucu hava deliklerinin temiz ve açık tutulması gerekir.

Elektrik Beslemesi



UYARI! Asla hasarlı kablolar kullanmayın. Hasarlı kablolar ciddi ve ölümlü sonuçlanabilecek yaralanmalara neden olabilir.

Kordonun ve uzatma kablosunun sağlam ve iyi durumda olup olmadığını kontrol edin.

Kordon hasar görmüş ise makineyi asla kullanmayın, tamir için yetkili bir servise baktırın.

Fırça dizisi

Fırça şeridinin tek parça olduğundan ve zemine kadar uzandığından emin olun.

Tamir

ÖNEMLİ! Her tür tamirat yetkili tamirciler tarafından yapılmalıdır. Böylece operatörler büyük risklerden kurtulmuş olur.

TEKNİK BİLGİLER

Teknik bilgiler

	PG280 (Tek fazlı, 220-240 V)		PG280 (Tek fazlı, 100-120 V)	
	50 Hz	60 Hz	50 Hz	60 Hz
Motor Gücü, kW/hp	2,2/3,0	2,2/3,0	1,5/2,0	1,5/2,0
Nominal akım, A	13	13	20	19
Nominal voltaj, V	220-240	220-240	100-120	100-120
Ağırlık, kg/lbs	72/158	72/158	72/158	72/158
Öğütme genişliği, mm/inç	280/11	280/11	280/11	280/11
Öğütme basıncı, kg/lbs	25/55	25/55	25/55	25/55
Dönüş hızı - öğütücü disk, dev/dak	1410	1730	940	1150

Gürültü emisyonları

	PG280
Gürültü emisyonları (1 nolu dipnota bakınız)	
Ses gücü düzeyi, ölçülmüş dB(A)	90
Ses düzeyi (2 nolu dipnota bakınız)	
Operatörün kulağında ses basıncı düzeyi, dB (A)	74,1
Titreşim düzeyleri (3 nolu dipnota bakınız)	
Sağ kol, m/s ²	4,0
Sol kol, m/s ²	3,8

Not 1: Gürültü emisyonu, EN 60335-2-72 standardına uygun şekilde ses gücü olarak ölçülmüştür. Beklenen ölçüm değişkenliği 2,5 dB(A).

Not 2: Ses basıncı düzeyi, EN 60335-2-72 standardına göre belirlenmiştir. Beklenen ölçüm değişkenliği 4 dB(A).

Not 3: Titreşim düzeyi, EN 60335-2-72 standardına göre belirlenmiştir. Titreşim düzeyi için bildirilen verilerin tipik istatistik dağılımı (standart sapması) 1 m/s² şeklindedir.

TEKNİK BİLGİLER

Uygunluk konusunda AB deklarasyonu

(Sadece Avrupa için geçerlidir)

Husqvarna AB, SE-561 82 Husqvarna, İsveç, tel: +46-36-146500, seri numaraları 2014 ve daha yeni tarihli olan (yılı ve seri numarası, tip plakasında açıkça belirtilmiştir) **Husqvarna PG280** zemin öğütücünün şu KONSEY DİREKTİFİ gereksinimleriyle uyumlu olduğunu yegane sorumluluğu altında beyan eder:

- 17 Mayıs 2006 tarihli, "makinelere ilgili", **2006/42/EC**.
- "elektromanyetik uygunluk hakkında" başlıklı, 26 Şubat 2014 tarih ve **2014/30/AB** sayılı KONSEY DİREKTİFİ ve geçerli ekler.
- 26 Şubat 2014 tarih ve **2014/35/EU** sayılı "belli voltaj sınırları içinde kullanım için tasarlanan elektrikli ekipmanla ilgili".
- 8 Haziran 2011 tarihli, "belli tehlikeli maddelerin kısıtlanmasına ilişkin" **2011/65/EU**.

Uygulanan standartlar: EN ISO 12100:2010, EN 55014-1:2006+A1:2009+A2:2011, EN 55014-2:1997+A1:2001+A2:2008, EN 61000-3-11, EN 60335-2-72:2012, EN 60335-1:2010.

Sağlanan makine, AT türü incelemeden geçmiş örneğe uygundur.

Partille, 21 Ağustos 2017

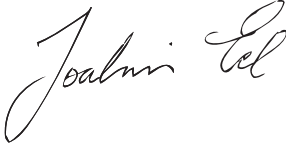

Joakim Ed

Küresel AR-GE Müdürü

Construction Equipment Husqvarna AB

(Husqvarna AB yetkili temsilcisi ve teknik dokümantasyon sorumlusu.)

EXPLICAȚIA SIMBOLURILOR

Simboluri pe mașină:

AVERTISMENT! Mașina poate deveni o unealtă periculoasă și poate produce raniri grave sau mortale ale utilizatorului sau a altor persoane, în cazul în care este folosită în mod greșit sau neglijent.

Citiți cu atenție instrucțiunile de utilizare și asigurați-vă că ați înțeles conținutul înainte de a folosi mașina.

Purtați echipament individual de protecție. A se vedea instrucțiunile de la paragraful Echipamentul individual de protecție.

AVERTISMENT! La rectificarea se poate forma praf, care poate cauza vătămări corporale dacă este inhalat. Utilizați o mască respiratorie omologată. Asigurați-vă întotdeauna o ventilație adecvată.

Acest produs corespunde normelor prevăzute în indicațiile CE.

Marcarea mediului înconjurător.

Simbolurile de pe produs sau de pe ambalaj indică faptul că acest produs nu poate fi aruncat împreună cu deșeurile menajere.

Asigurându-vă că aveți grijă de acest produs în mod corect, puteți ajuta la neutralizarea impactului negativ potențial asupra mediului înconjurător și asupra persoanelor; în caz contrar, poate duce la gestionarea incorectă a deșeurilor acestui produs.

Pentru informații mai detaliate referitoare la reciclarea acestui produs, contactați autoritățile, serviciul pentru deșeurile menajere sau magazinul de unde ați achiziționat produsul.

Simbolurile suplimentare/etichetele de pe mașină se referă la condiții speciale de certificare pentru anumite piețe de desfacere.



Explicația nivelurilor de avertizare

Avertismentele sunt împărțite pe trei niveluri.

AVERTISMENT!



AVERTISMENT! Indică o situație periculoasă care, dacă nu este evitată, va avea ca rezultat decesul sau vătămări corporale grave.

ATENȚIE!



ATENȚIE! Indică o situație periculoasă care, dacă nu este evitată, se poate solda cu vătămări corporale minore sau moderate.

AVERTISMENT!

AVERTISMENT! Se utilizează pentru abordarea practicilor necorelate cu vătămările corporale.

Conținut

EXPLICAȚIA SIMBOLURILOR

Simboluri pe mașină:	22
Explicația nivelurilor de avertizare	22

CUPRINS

Conținut	23
----------------	----

PREZENTARE

Stimate client!	24
Model și caracteristici	24
PG280	24

PĂRȚILE COMPONENTE

Care sunt componentele mașinii de rectificat?	25
---	----

ECHIPAMENTUL DE PROTECȚIE AL UTILAJULUI

Generalități	26
Buton de oprire/pornire	26
Oprire de urgență	26

UTILIZAREA

Măsuri generale de protecția muncii	27
Siguranța personală	28
Diferitele moduri ale mașinii	29
Reglarea mânerului	29
Reglarea înălțimii cadrului	29
Presiunile de rectificare	30
Conectarea aspiratorului	30
Ghid de rectificare	30
Determinarea durității betonului	31
Direcția de rotație a motorului	31
Selectarea diamantului	31
Schimbarea diamantelor	34
Rectificarea muchilor	35
Transport și depozitare	36

PORNIRE ȘI OPRIRE

Înainte de a începe	38
Pornire	38
Oprire	38

ÎNȚREȚINERE

Defecțiuni și depanare	39
Întreținere	39
Service	39

DATE TEHNICE

Date tehnice	40
Declaratie de conformitate EC	41

Stimate client!

Vă mulțumim că ați ales produsele Husqvarna!

Sperăm să fiți mulțumit de mașina dumneavoastră și că aceasta vă va însoți un timp îndelungat. Achiziționarea unuia dintre produsele noastre vă oferă acces la ajutorul profesional referitor la lucrări de reparații și servicii. Dacă vânzătorul cu amănuntul care vă vinde aparatul nu este unul dintre distribuitorii noștri autorizați, întrebați-l adresa celui mai apropiat atelier de servicii.

Sperăm ca acest manual de utilizare să vă fie foarte util. Asigurați-vă că acest manual este întotdeauna la îndemână la locul de muncă. Prin a urma conținutul acestuia (folosire, servicii, întreținere etc) veți putea prelungi considerabil viața de lucru a mașinii, cât și valoarea ei la revânzare. În cazul în care vindeți mașina, aveți grijă să dați noului proprietar manualul de utilizare.

Peste 300 de ani de inovații

Husqvarna AB este o companie care deține o tradiție care datează încă din 1689, când regele suedez Carol XI a ordonat construirea unei fabrici pentru producția de mușchete. În acele vremuri, existau deja fundamentele aptitudinilor tehnice aflate la baza dezvoltării unora dintre produsele de talie mondială din domeniul cum ar fi armele de vânătoare, bicicletele, motocicletele, aparatura casnică, mașinile de cusut și produsele de exterior.

Husqvarna este liderul global în produsele electrice de utilizare în exterior pentru exploatarea pădurilor, întreținerea parcurilor și îngrijirea peluzelor și a grădinilor, precum și al echipamentelor de tăiere și al uneltelor diamantate pentru industriile de construcții și prelucrare a pietrei.

Responsabilitatea proprietarului

Proprietarul/angajatorul este responsabil să se asigure că operatorul deține cunoștințe suficiente despre operarea în siguranță a utilajului. Supervizorii și operatorii trebuie să citească și să înțeleagă Manualul de utilizare. Trebuie să cunoască detaliat:

- Instrucțiunile de siguranță ale utilajului.
- Gama de aplicații și limitările utilajului.
- Modul în care trebuie folosit și întreținut utilajul.

Legislația națională poate reglementa utilizarea acestui dispozitiv. Aflați ce legislație este în vigoare în locul în care lucrați înainte de a utiliza dispozitivul.

Clauza de rezervare a producătorului

Ulterior publicării acestui manual, Husqvarna poate transmite informații suplimentare, în vederea utilizării în siguranță a acestui produs. Este responsabilitatea proprietarului să fie la curent cu cele mai sigure metode de utilizare.

Husqvarna AB lucrează în mod continuu pentru dezvoltarea produselor sale și de aceea își rezervă dreptul de a modifica produsele în ceea ce privește printre altele forma și înfățișarea, fără obligația de a comunica aceasta în prealabil.

Pentru informații și asistență pentru clienți, contactați-ne pe site-ul nostru Web: www.usa.husqvarna.com

Model și caracteristici

Valorile cum ar fi înalta performanță, fiabilitatea, tehnologia inovatoare, soluțiile tehnice avansate și considerentele de mediu diferențiază produsele Husqvarna. Pentru utilizarea în siguranță a acestui produs este necesar ca operatorul să citească acest manual cu atenție. Dacă aveți nevoie de mai multe informații, contactați distribuitorul sau Husqvarna.

Mai jos sunt descrise unele dintre funcțiile unice ale produselor.

PG280

- Mașina este proiectată pentru rectificarea de suprafețe de beton cu grade diferite de duritate.
- PG280 este robustă și ușor de utilizat
- Mașina poate fi pliată și poate fi îndoită pentru un transport mai simplu.
- Mașina este prevăzută cu un capac flotant.
- Mașină de rectificat muchii
- Monofazat
- Suprafață de rectificat de 280 mm

PĂRȚILE COMPONENTE

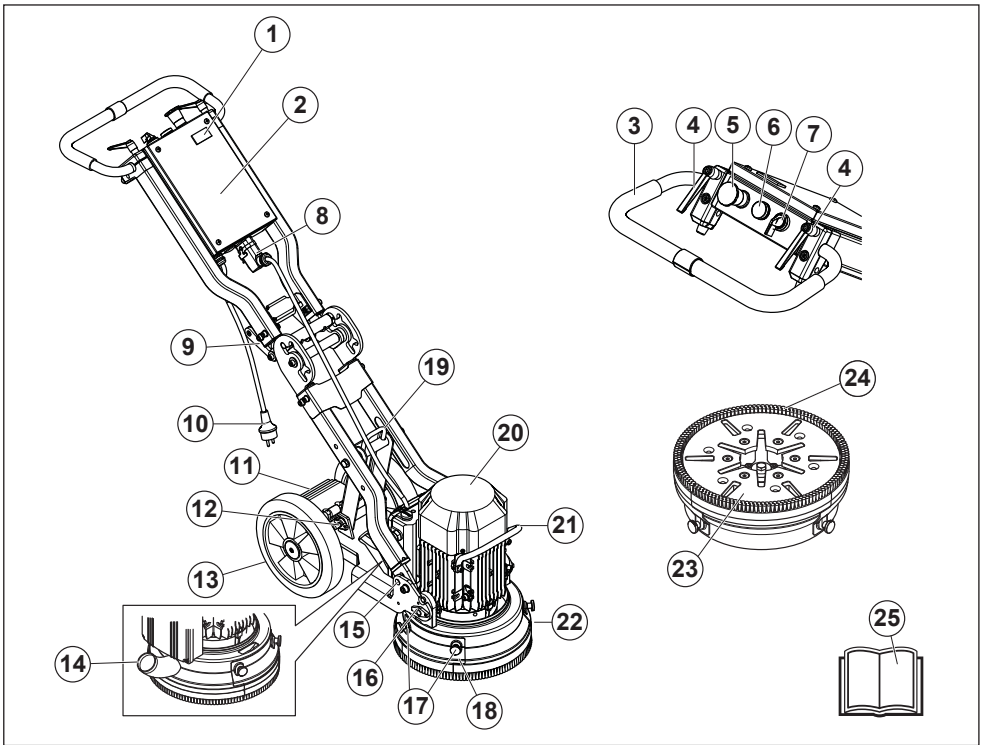

Care sunt componentele mașinii de rectificat?

- | | |
|--|--|
| 1 Contor | 14 Racord, furtun de vid |
| 2 Dulap electric | 15 Funcția de blocare |
| 3 Mâner/Ghidon | 16 Accesoriu pentru motor/păpușă de rectificat |
| 4 Manetă de blocare pentru reglarea mânerului | 17 Șurub pentru trapa de rectificat muchii |
| 5 Oprire de urgență | 18 Rectificat muchii, trapă de |
| 6 Indicator luminos de suprasarcină | 19 Ochi de ridicare |
| 7 Buton de oprire/pornire | 20 Motor electric |
| 8 Cuplaj, cuplaj rapid pentru cablul motorului | 21 Motor, mâner de ridicare |
| 9 Mâner pentru îmbinare de colț | 22 Capac flotant |
| 10 Mufă | 23 Placă portsculă |
| 11 Pedală de picior | 24 Margine perie |
| 12 Buton de blocare | 25 Instrucțiuni de utilizare |
| 13 Roți de cauciuc | |

ECHIPAMENTUL DE PROTECȚIE AL UTILAJULUI

Generalități



AVERTISMENT! Nu folosiți niciodată o mașină cu dispozitiv de siguranță defect. Dispozitivul de siguranță al mașinii trebuie controlat și întreținut conform indicațiilor din acest capitol. Dacă mașina nu face față la toate controalele trebuie luat legătura cu atelierul

În acest capitol se explică diferitele detalii de siguranță ale mașinii, care este rolul lor, precum și controlul și întreținerea ce trebuie executate pentru a vă asigura că acestea funcționează.

ATENȚIE! Conectați cablul motor la caseta electrică înainte de conectarea mufei.

Buton de oprire/pornire

Butonul de pornire/oprire este utilizat pentru pornirea și oprirea mașinii.

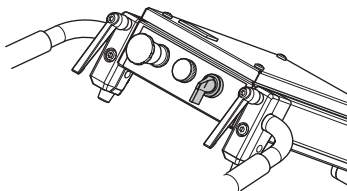

Verificarea butonului de oprire/funcționare

Verificați dacă butonul de oprire de urgență sau butonul de oprire al mașinii nu sunt apăsați rotindu-le spre dreapta.

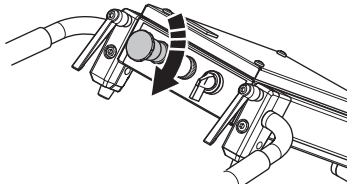

- Reduceți presiunea dintre discul de rectificare și podea apăsând în jos mânerul fără a ridica unitatea de rectificare de la podea în timpul pornirii.

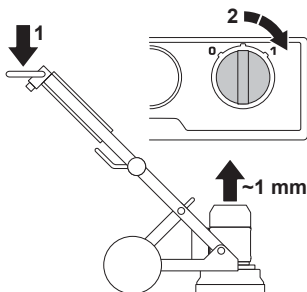

- Porniți mașina rotind butonul 0/1 în poziția 1 (deplasare). Mașina va porni lin și va accelera la turația setată în 5 secunde.
- Rotiți butonul de pornire/oprire în poziția 0" (oprire) pentru a opri mașina.

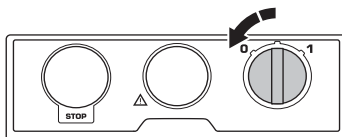

Oprire de urgență

Butonul de oprire de urgență se utilizează pentru oprirea rapidă a motorului. Butonul de oprire de urgență al mașinii întrerupe alimentarea electrică de la rețea.

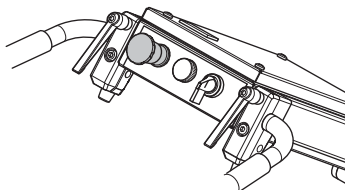

Testarea opririi de urgență

- Apăsați pe butonul de oprire de urgență. Verificați dacă motorul se oprește.
- Decuplați butonul opririi de urgență (rotiți în sensul acelor de ceasornic).

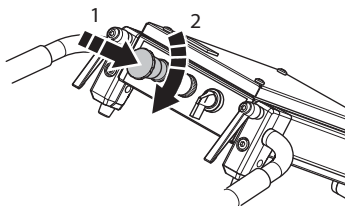

Măsurile generale de protecția muncii



AVERTISMENT! Această secțiune descrie instrucțiunile de siguranță fundamentale pentru utilizarea echipamentului. Aceste informații nu trebuie să înlocuiască niciodată aptitudinile profesionale și experiența. Dacă vă aflați într-o situație în care vă simțiți nesigur, opriți-vă și solicitați asistență profesională. Contactați distribuitorul, agentul de service sau un utilizator de mașini de găurit experimentat. Nu încercați nicio activitate asupra căreia vă simțiți nesigur!

- Nu utilizați utilajul fără a fi citit și înțeles mai întâi conținutul acestui Manual de utilizare. Păstrați toate avertismentele și instrucțiunile pentru consultări ulterioare.

Siguranța zonei de lucru

- Păstrați zona de lucru curată și bine iluminată. Zonele dezordonate și întunecoase provoacă accidente.
- Mașina nu trebuie utilizată în zone unde există potențial de incendii sau explozii.

Siguranța privind echipamentul electric



AVERTISMENT! Există întotdeauna un pericol de electrocutare de la aparatele acționate electric. Evitați condițiile meteorologice nefavorabile și contactul cu corpul ai conductorilor electrici și ai obiectelor metalice. Urmați întotdeauna instrucțiunile din Manualul operatorului pentru a împiedica producerea de avarii.

Nu conectați niciodată mașina la o priză electrică dacă fișa sau cablul sunt deteriorate.



ATENȚIE! Echipamentul îndeplinește cerințele standardului EN61000-3-11. El este conceput pentru a fi conectat la rețeaua de alimentare cu energie electrică. Acesta poate fi conectat după consultarea autorității care reglementează alimentarea cu energie.

Echipamentul va fi conectat numai la o sursă de alimentare cu impedanță mai mică de 0,28 ohmi. Impedanța sistemului la punctul de interfață poate fi obținută de la autoritatea care reglementează alimentarea cu energie.

În cazul în care sursa de alimentare are o impedanță mai mare a sistemului, la pornirea echipamentului pot apărea scurte căderi de tensiune. Acest fenomen poate afecta funcționarea altor produse, de exemplu, luminile pălpâie.

- Verificați că tensiunea rețelei de alimentare corespunde cu cea prezentată pe plăcuța indicatoare de pe aparat.
- Inspecția și/sau întreținerea trebuie să fie efectuate cu motorul oprit și fișa deconectată.

- Opriți întotdeauna mașina înainte de a scoate cablul din priză.
- Nu târați niciodată dispozitivul cu ajutorul firului și nu scoateți niciodată din priză trăgând de fir. Țineți de fișă pentru a deconecta cablul de alimentare.
- Nu utilizați niciodată aparatul în cazul în care cablul sau priza sunt avariate; duceți-le la un atelier de service autorizat pentru reparații.
- Mașina nu trebuie niciodată condusă în apă atât de adâncă încât ajunge la echipamentele mașinii. Echipamentul se poate deteriora și mașina poate fi pusă sub tensiune, ducând la vătămări corporale.
- Cablul de alimentare trebuie să fie întotdeauna deconectat atunci când se conectează și se deconectează contactul dintre motor și caseta electrică.

Instrucțiuni de legare la masă



AVERTISMENT! O conexiune inadecvată se poate solda cu riscul de șoc electric. Contactați un electrician calificat dacă aveți dubii cu privire la corecta împământare a aparatului.

Nu modificați fișa electrică. Dacă priza nu se potrivește, solicitați instalarea unei prize corespunzătoare de către un electrician calificat. Asigurați-vă că sunt respectate normele și reglementările locale.

Dacă nu ați înțeles în totalitate instrucțiunile de legare la masă, contactați un electrician calificat.

- Mașina este prevăzută cu un cablu și o fișă cu împământare, care trebuie conectate întotdeauna la o priză cu împământare. Aceasta reduce riscul de șoc electric în caz de defecțiune.
- Nu este permisă utilizarea de adaptoare la această mașină.

Fire și cabluri prelungitoare

- Marcajul de pe cablul prelungitor trebuie să aibă o valoare cel puțin egală cu cea indicată pe placa cu caracteristicile nominale ale mașinii.
- Utilizați cabluri prelungitoare împământate.
- Când acționați o unealtă electrică în exterior, utilizați un cordon de racord potrivit pentru utilizarea în exterior. Folosirea unui cablu potrivit pentru utilizarea în exterior reduce pericolul de electrocutare.
- Conexiunea cu cablul prelungitor trebuie să fie curată și la distanță de sol.
- Țineți cablul departe de căldură, ulei, muchii ascuțite sau piese în mișcare. Cablurile avariate sau încălțite sporesc pericolul de electrocutare.
- Verificați cablurile pentru a vă asigura că acestea sunt intacte și într-o stare bună. Nu utilizați niciodată mașina în cazul în care cablul este deteriorat; duceți-o la un atelier de service autorizat pentru reparații.
- Nu utilizați un cordon de racord dacă este rulat pentru a evita supraîncălzirea.
- Asigurați-vă că acest cablu se află în spatele dvs. atunci când începeți să utilizați aparatul, astfel încât cablul să nu fie avariata.
- Când utilizați un cablu prelungitor, utilizați numai cabluri certificate, de o lungime suficientă.

Siguranța personală



AVERTISMENT! Expunerea prelungită la vibrații poate provoca afecțiuni ale sistemelor circulator și nervos la persoane cu circulația slabă a sângelui. În cazul în care observați simptome ale expunerii prelungite la vibrații, consultați un medic. Aceste simptome pot fi: amorțeală, insensibilitate, tremurături, înțepături, durere, pierderea forței, decolorări sau degradări ale pielii. Aceste simptome de manifestă de regulă la nivelul degetelor, mâinilor sau încheieturilor. Ele pot fi agravate de temperaturile scăzute.

- Purtați echipament individual de protecție. A se vedea instrucțiunile de la paragraful Echipamentul individual de protecție.
- Nu folosiți niciodată mașina dacă sunteți obosit, dacă ați băut alcool, sau dacă ați luat medicamente care vă influențează vederea, judecata, sau coordonarea mișcărilor.
- Nu lăsați niciodată o altă persoană să folosească mașina înainte de a vă asigura că conținutul din instrucțiunile de folosire sunt înțelese.
- Toți operatorii trebuie să fie instruiți în legătură cu utilizarea dispozitivului. Proprietarul este responsabil pentru a se asigura că operatorii sunt instruiți.
- Persoanele și animalele vă pot distragă atenția, făcându-vă să pierdeți controlul asupra aparatului. Din acest motiv, rămâneți întotdeauna concentrați și atenți asupra lucrului. Nu permiteți niciodată copiilor să utilizeze mașina sau să se afle în apropierea ei.
- Atenție, deoarece hainele, părul lung și bijuteriile pot fi prinse în piesele în mișcare.
- Există întotdeauna un risc de strivire atunci când lucrați cu produse care conțin piese în mișcare. Păstrați distanța!
- Nu lăsați niciodată dispozitivul nesupravegheat cu motorul în funcțiune.
- Asigurați-vă că există întotdeauna o persoană prin preajmă când utilizați dispozitivele, astfel încât să o puteți chema în ajutor în cazul unui accident.
- Convingeți-vă că aveți o poziție de lucru sigură și stabilă.

Echipament personal de protecția muncii



AVERTISMENT! La orice folosire a mașinii trebuie folosit un echipament de protecție personal omologat. Echipamentul de protecție personal nu elimină riscul de rănire dar reduce efectul unei răniri în cazul unui accident. Cereți ajutor la magazinul de vânzare pentru alegerea echipamentului.

- Protecția auzului
- Ochelari sau mască de protecție
- Mască de protecție
- Mănuși de protecție rezistente, care asigură priză bună.
- Haine potrivite, rezistente și confortabile, care nu îngreșează libertatea în mișcare.
- Cizme cu bombeu de oțel și talpă cu aderență bună.

- Trusa de prim ajutor trebuie să fie întotdeauna la îndemână.

Utilizarea și întreținerea

- Folosiți mașina numai în scopurile prevăzute.
- Păstrați toate piesele în stare bună de funcționare și asigurați-vă că toate armăturile sunt strânse corect.
- Nu utilizați niciodată un aparat care este defect. Efectuați verificările de siguranță, operațiile de întreținere și de service descrise în acest manual. Anumite operații de întreținere și de service trebuie efectuate de specialiști instruiți și calificați. Consultați instrucțiunile din subcapitolul Întreținerea.
- Nu modificați echipamentul de siguranță. Verificați regulat dacă acesta funcționează corect. Dispozitivul nu trebuie acționat cu un echipament de siguranță defect sau dezasamblat.
- Nu folosiți niciodată o mașină care a fost modificată și nu mai corespunde construcției originale.
- Folosiți întotdeauna piese de schimb originale. Contactați distribuitorul local pentru mai multe informații.
- Utilajele trebuie testate numai când păpușile de rectificat se sprijină pe sol, cu excepția cazurilor când se execută o procedură de testare descrisă în acest manual.
- Mașina nu trebuie pornită fără marginea perilor atașată. Este esențial să se realizeze o bună etanșare între mașină și podea, din motive de siguranță, mai ales atunci când mașina se utilizează la rectificări uscate.
- În timpul rectificării, mașina trebuie conectată la un aspirator, pentru eliminarea prafului.
- Asigurați-vă că mașina nu este alimentată la schimbarea sculelor diamantate, prin apăsarea pe butonul de oprire de urgență și deconectarea de la priza electrică.
- Demontați întotdeauna scula diamantată după fiecare operație de rectificare.
- Asigurați-vă că marginea periei este intactă și curată, astfel încât să etanșeze adecvat în raport cu podeaua. O margine de perie deteriorată trebuie întotdeauna înlocuită.
- Placa portsculă continuă să se rotească un timp, chiar și după oprirea motorului. Mențineți acțiunea de rectificare până la oprirea completă a ventilatorului. Asigurați-vă că placa portsculă s-a oprit din rotație înainte de a ridica mașina.
- Când rectificați adeziv, asfalt, vopsea sau suprafețe similare, ridicați ușor partea frontală a mașinii după utilizare, pentru a preveni lipirea acesteia pe podea din cauza căldurii. Asigurați-vă că placa portsculă s-a oprit din rotație înainte de a ridica mașina.
- Este posibil ca, după utilizare, sculele diamantate să fie foarte fierbinți. Lăsați mașina să se răcească înainte de scoaterea segmentelor diamantate. Utilizați mănuși de protecție.
- La ridicare, utilizați întotdeauna ochiul de ridicare montat pe mașină.
- Transportați întotdeauna mașina ținând de mânerul de transport și de mâner.

Diferitele moduri ale mașinii

Poziția de lucru

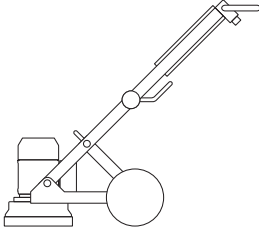

Poziție de service

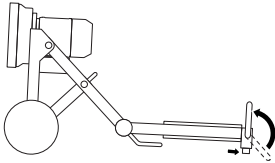

Poziție de transport înclinată

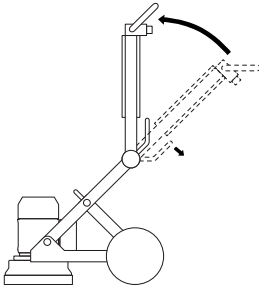

Poziție de transport ridicată

Introduceți material de căptușeală între motor și dulapul electric pentru a preveni deteriorarea mașinii.

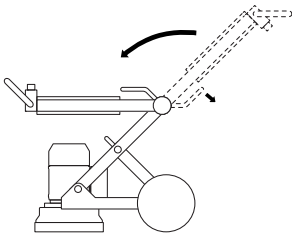

Reglarea mânerului

Mânerul poate fi reglat continuu. Manetele de blocare a mânerului pot fi deplasate în sens orar, în sens antiorar sau în poziția de repaus.

- Slăbiți manetele de blocare și reglați mânerul în poziția dorită.

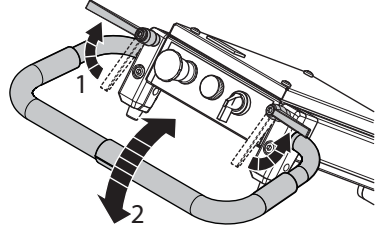

- Fixați poziția strângând manetele de blocare.
- Atunci când nu sunt în uz, trageți în sus manetele de blocare a mânerului și deplasați-le în poziția de repaus.

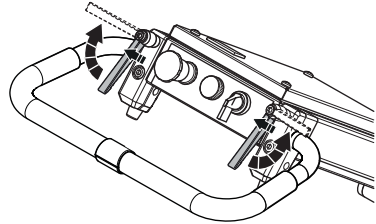

Reglarea înălțimii cadrului

Unghiul cadrului poate fi reglat pentru a modifica distribuția greutateii șasiului, cu scopul de a reduce sau a crește presiunea de rectificarea. Poate fi utilizat, de asemenea, pentru a permite o poziție de lucru mai confortabilă pentru diferiți operatori.

- Deconectați cablul motorului de la caseta electrică.
- Slăbiți butonul de blocare pentru a regla lungimea.

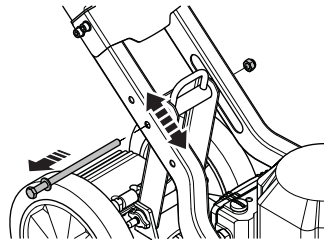

- Alegeți poziția corespunzătoare necesară pentru strângerea butoanelor de blocare în orificiul corect.

AVERTISMENT! Orificiul inferior, pentru un mâner mai înalt și o presiune de rectificarea mai mare. Orificiul superior, pentru un mâner mai jos și o presiune de rectificarea mai mică.

Înălțimile mânerului

Poziția orificiului	Înălțime mâner, mm/inchi
Superior	835/33
Central	925/36
Inferior	1000/39

Presiunile de rectificare

Matricea de mai jos indică presiunea de rectificare pentru fiecare înălțime.

Poziția inferioară a mânerului, kg/lbs	Poziția centrală a mânerului, kg/lbs	Poziția superioară a mânerului, kg/lbs
23/51	25/55*	27/60
Cu contragreutate auxiliară		
17/37	20/44	23/51

* Setare din fabrică.

Conectarea aspiratorului

Utilizați un sistem de aspirare a prafului Husqvarna pentru un control complet al prafului.

- Conectați aspiratorul la dispozitiv. Utilizați un furtun de 50 mm (2 inch).

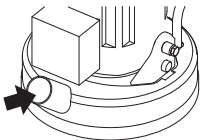

Asigurați-vă că filtrele din aspirator sunt intacte și curate. În timpul funcționării, fiți atent la praf.

Ghid de rectificare Diamante

Fundal

De regulă, segmentul diamantat este format din două componente:

- Diamante (denumite și cristale diamantate sau grăunțe). Modificarea dimensiunii diamantelor sau a grăunțelor va modifica granularitatea zgărieturilor rămase după procesul de rectificare.
- Un agent de legătură (metal sau plastic). Pulberea este amestecată și formează o suspensie într-un agent de legătură de tip metal sau plastic. Dacă se utilizează metal ca agent de legătură, produsul finit se numește segment diamantat cu legătură metalică sau sinterizat. Dacă se utilizează plasticul ca agent de legătură, produsul finit se numește diamant cu legătură plastică sau disc de lustruire. Prin modificarea duriții agentului de legătură, puteți varia viteza de uzură a abrazivului cu diamant.

Principii generale

În continuare sunt prezentate reguli generale de utilizare a sculelor diamantate la rectificare. Ca la toate regulile, există excepții sau situații când acestea nu se aplică.

Granularitatea diamantului

Modificarea granularității diamantelor la o dimensiune mai redusă a particulelor va afecta performanțele sculei diamantate astfel:

- Creați un model de zgărieturi mai fin.
- Durată mai mare de utilizare a sculelor diamantate.

La trecerea la o granulație mai mare se va produce situația opusă.

Agent de legătură

Creșterea duriții agentului de legătură va avea ca efect:

- Creați un model de zgărieturi mai fin.
- Durată mai mare de utilizare a sculelor diamantate.
- Scăderea ritmului de producție.

La slăbirea legăturii metalice sau de rășină se va produce situația opusă.

Numărul de scule diamantate de sub mașină

Un număr mai mare de scule sub mașină duce la:

- Reducerea presiunii pe fiecare segment diamantat - se reduce rata de uzură pe segmentele diamantate.
- Reducerea sarcinii mașinii și a consumului de curent de către mașina de rectificat.
- Crearea unui model de zgăriere mai fin (mai ales pe suprafețe moi).

Dacă se reduce numărul de scule de sub mașină, se produce situația inversă.

Principii de utilizare a sculelor diamantate - rezumat

Sculele diamantate trebuie să fie uzate pentru a permite o eficiență sporită la rectificare. Uzura sculelor diamantate poate fi afectată de următorii factori:

- Presiune.
- Durițea legăturii.
- Granularitatea diamantului.
- Numărul de segmente de sub mașină.
- Adăugarea unui abraziv suplimentar (de ex., nisip, carbură de siliciu) pe suprafață va determina creșterea uzurii.

În general, cu cât un segment diamantat se uzează mai rapid, cu atât productivitatea va crește. Prin varierea factorilor de mai sus, se pot face modificări care să afecteze următoarele:

- Modelul de zgăriere.
- Consumul de curent al mașinii.
- Planeitatea suprafeței (consultați secțiunea următoare).
- Ușurința în utilizare.

UTILIZAREA

Determinarea durității betonului

Toate betoanele sunt măsurate în funcție de rezistența la compresie; în funcție de zona geografică a utilizatorului, se utilizează indici diferiți de rezistență la compresie (de ex., PSI și MPa). În general, cu cât valoarea rezistenței la compresie este mai ridicată, cu atât betonul este mai dur și, implicit, mai dificil de rectificat.

Dar există și factori, alții decât rezistența la compresie, care determină duritatea unei podele și care, implicit, influențează alegerea sculei diamantate. Deoarece descori, la o rectificare, este vorba numai despre stratul superior (5 mm), tratamentul superficial al betonului și starea suprafeței acestuia au, deseori, o influență mai ridicată asupra alegerii segmentului diamantat decât rezistența la compresie.

Factori de suprafață care trebuie avuți în vedere la selectarea unui diamant

În general, dacă o suprafață de beton este foarte netedă (cel mai probabil a fost netezită puternic cu mistria sau elicopterizată), betonul se va comporta ca și cum ar avea o rezistență ridicată la compresie și, ca atare, va necesita un segment cu legătură moale.

În consecință, dacă o suprafață betonată este rugoasă/agresivă (de ex., deteriorată de precipitații, curățată cu jet de alic, scarificată, cu agregat expus etc.), betonul se va comporta ca și cum ar avea o rezistență redusă la compresie și, ca atare, va necesita un segment cu legătură puternică.

Straturile de acoperire/agenții de contaminare pentru suprafețe (de ex., acoperirile cu epoxi, compuși/șape nivelante) vor avea deseori un impact mai mare asupra selecției sculelor diamantate decât rezistența la compresie a betonului.

Ca regulă generală, la rectificarea unui plan/șu de beton pentru prima dată, când există dubii cu privire la duritatea acestuia, începeți întotdeauna cu sculele diamantate cu legături mai dure amplasate sub mașină. Aceasta va asigura uzura minimă a segmentelor diamantate. Dacă un segment diamantat cu duritate mare nu este adecvat pentru aplicație, singurul cost a fost cel al unui interval de timp redus fără uzura diamantelor.

Dacă s-a procedat invers (respectiv s-a utilizat un segment moale pentru început) și betonul este moale sau prezintă o suprafață abrazivă sau un agent contaminant de suprafață, este foarte posibil ca scula diamantată să se uzeze într-o proporție considerabilă într-o perioadă foarte scurtă de timp.

Direcția de rotație a motorului

Trifazică

Direcția motorului poate fi modificată prin inversarea polilor de la fișa de alimentare.

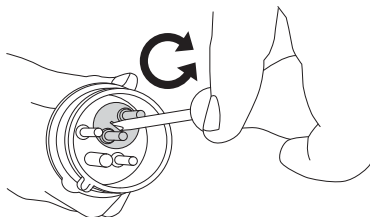

Monofazat

Săgeata indică direcția de rotație a motorului.

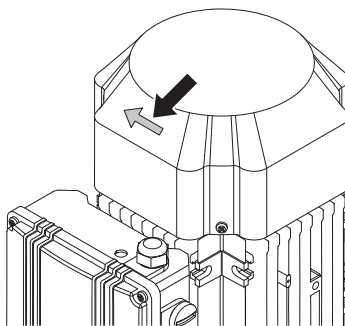

AVERTISMENT! Sculele Piranha/PCD sunt concepute să funcționeze într-o singură direcție.

Selectarea diamantului

Modul de instalare a segmentelor diamantate pe mașina de rectificat va influența în mare măsură performanțele mașinii, nivelurile de productivitate și, de asemenea, calitatea finală a platformei.

Există câteva configurații diferite ale segmentelor diamantate care se pot obține cu PG 280.

Diamante cu legătură metalică

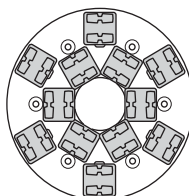

PG 280

Set complet - rând interior și exterior

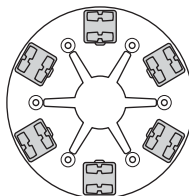

PG 280

UTILIZAREA

Set complet - rând exterior

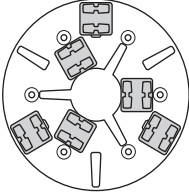

PG 280

Jumătate de set - rând interior și exterior

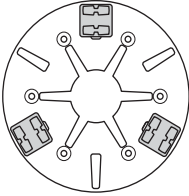

PG 280

Jumătate de set - rând exterior

Pentru rectificat muchii PG280

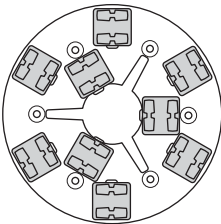

PG 280

Jumătate de set - rând interior Set complet - rând exterior

AVERTISMENT! Recomandarea Husqvarna privind mașinile de rectificat cu un singur disc constă în utilizarea a două segmente pe fiecare sculă metalică.

UTILIZAREA

Selecțai diamantele cu legătură metalică adecvată pentru aplicația dvs.

Sugestia următoare se referă la configurațiile de bază pentru sculele diamantate cu legătură metalică.

Domeniu de utilizare	Legătură metalică	Granulație	Set complet - rând interior și exterior	Set complet - rând exterior	Jumătate de set - rând interior și exterior	Jumătate de set - rând exterior
Nivelare platformă - Beton dur	Moale	16 sau 30	X			
Nivelare platformă - Beton mediu	Mediu	16 sau 30	X			
Nivelare platformă - Beton moale	Tare	16 sau 30	X			
Îndepărtarea adezivului pentru plăci de gresie ceramică	Mediu	PIRANHA™ sau 16-30	X			
Îndepărtarea cleiului de vinil sau mochetă - Beton dur	Moale	PIRANHA™ sau 16-30			X	X
Îndepărtarea cleiului de vinil sau mochetă - Beton mediu	Mediu	PIRANHA™ sau 16-30			X	X
Îndepărtarea cleiului de vinil sau mochetă - Beton moale	Tare	PIRANHA™ sau 16-30			X	X
Îndepărtarea vopselei epoxidice - Beton dur	Moale	PIRANHA™ sau 16-30		X	X	
Îndepărtarea vopselei epoxidice - Beton mediu	Mediu	PIRANHA™ sau 16-30		X		
Îndepărtarea vopselei epoxidice - Beton moale	Tare	PIRANHA™ sau 16-30		X		
Beton deteriorat de precipitații	Tare	16-30	X		X	
Netezire suprafață cu agregat expus	Tare	16-30	X		X	
Îndepărtarea rosturilor la plăcile de mozaic/piatră	Moale	30 sau 60	X			
Lustruirea superficială a podelelor de beton - Beton dur	Moale	60			X	X
Lustruirea superficială a podelelor de beton - Beton mediu	Mediu	60			X	X
Lustruirea superficială a podelelor de beton - Beton moale	Tare	60			X	X
Rectificarea până la expunerea agregatului - Beton dur	Moale	16-30	X	X	X	
Rectificarea până la expunerea agregatului - Beton mediu	Mediu	16-30	X	X	X	
Rectificarea până la expunerea agregatului - Beton moale	Tare	16-30	X		X	
Aplatizarea undulațiilor la podelele de beton - Beton dur	Moale	16 sau 30	X	X	X	
Aplatizarea undulațiilor la podelele de beton - Beton mediu	Mediu	16 sau 30	X		X	
Aplatizarea undulațiilor la podelele de beton - Beton moale	Tare	16 sau 30	X		X	

UTILIZAREA

Diamante cu legătură de rășină

Adaptor de fixare pentru rășină Redi Lock

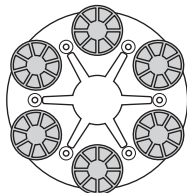
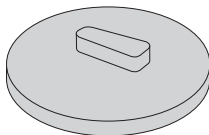

PG 280

Set complet - rând exterior

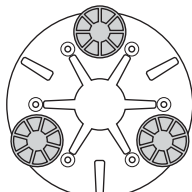

PG 280

Jumătate de set - rând exterior

Selectarea configurației corecte de diamante cu legătură de rășină pentru aplicația dvs.

Domeniu de utilizare	Set complet - rând exterior	Jumătate de set - rând exterior
Lustruirea plăcilor de mozaic/piatră	X	
Reînnoirea suprafeței plăcilor de mozaic/piatră		X
Lustruirea superficială a podelelor de beton - Beton dur		X
Lustruirea superficială a podelelor de beton - Beton mediu		X
Lustruirea superficială a podelelor de beton - Beton moale		X



AVERTISMENT! CP1200 și P1100 nu trebuie în niciun caz utilizate cu un adaptor Redi Lock.

Schimbarea diamantelor

Oprii dispozitivul și deconectați-l.

Pregătiți un set de mănuși, deoarece diamantele pot fi foarte fierbinți.

- Așezați mașina în poziție de service.
- Trageți de mâner înapoi, pentru ridicarea păpușii de rectificat de pe sol.
- Așezați mașina înapoi pe sol.

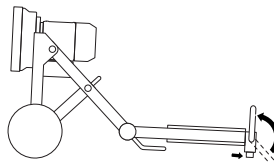

- Puneți-vă mănușile.
- Utilizați un ciocan pentru a scoate segmentele diamantate.

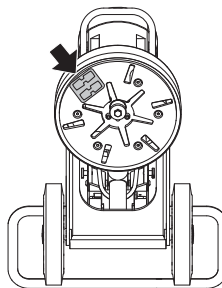

- Montați segmente diamantate noi pe discul de rectificare.

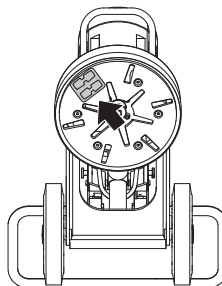

- După montarea segmentelor diamantate noi, inversați procedura pentru a coborî mașina la sol.

UTILIZAREA

Rectificarea muchiilor

Accastă maşină este prevăzută cu caracteristici de rectificare a muchiilor.

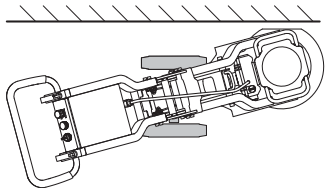

Pentru rectificarea muchiilor în apropierea pereţilor, trebuie îndepărtată trapa din stânga sau din dreapta capacului anti-praf.

- Scoateţi şuruburile (2) şi trapa. AËezaEi trapa pe suport.

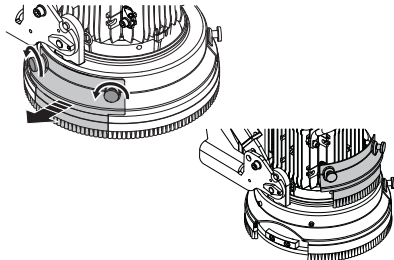

- Sub trapă se află o apărătoare amovibilă pentru protecţia peretelui în timpul rectificării. Apărătoarea poate fi scoasă pentru a efectua rectificarea mai aproape de perete, 2 şuruburi.

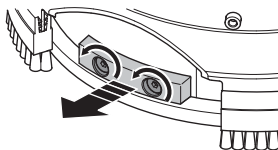

- Ridicaţi pedala de picior.

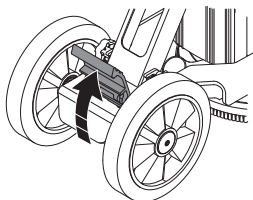

- Cu ajutorul piciorului, poziţionaţi roţile la unghiul corect.

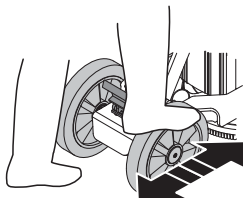

- Pentru rectificarea muchiilor pe partea dreaptă, roţile trebuie îndreptate spre stânga.

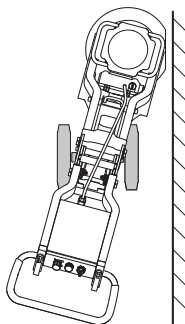

- Pentru rectificarea muchiilor pe partea stângă, roţile trebuie îndreptate spre dreapta.

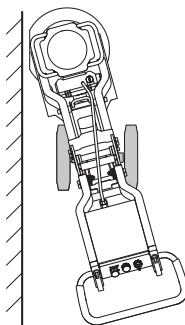

- Când marcajul roşu de pe axul roţii (A) este aliniat cu marcajul roşu de pe cadru (B), direcţia este din nou rectilinie.

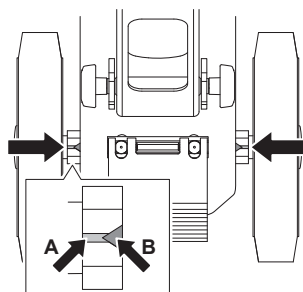

Transport și depozitare

- Fixați echipamentul în timpul transportului, pentru a evita deteriorarea și accidentele.
- Mașina trebuie transportată acoperită, unde este posibil, limitând expunerea la elemente naturale, mai ales la ploaie și zăpadă.
- Depozitați echipamentul într-o zonă blocabilă, unde nu pot ajunge copiii și persoanele neautorizate.
- Mașina trebuie întotdeauna depozitată într-un loc uscat atunci când nu este utilizată.

Transportul

Mașina poate fi demontată și pliată pentru a ocupa un spațiu mai mic la transport.

- Deconectați cablul motorului de la caseta electrică.
- Slăbiți piulițele cu câteva rotații pentru a elimina orice presiune, trageți afară pini de blocare și scoateți bolțurile de pe fiecare parte.

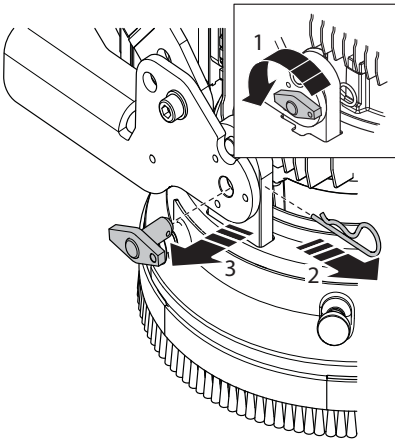

- Slăbiți păpușa de rectificarea de pe șasiul roții.

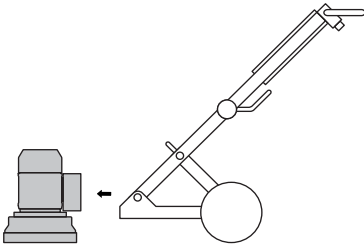

- Așezați mașina în poziție de transport înclinată. Slăbiți butoanele de blocare de pe piciorul de sprijin.

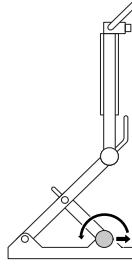

- Pliți piciorul de sprijin spre înainte.
- Țineți apăsat mânerul îmbinării de colț înclinând simultan, cu atenție, partea superioară a cadrului spre înainte.

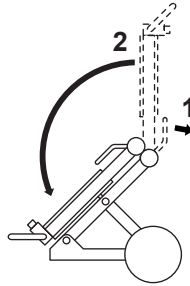

- Pliți mașina cu atenție.

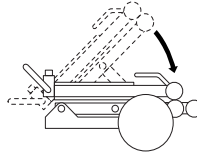

UTILIZAREA

- Asigurați echipamentul cu siguranța și bolțul de blocare.

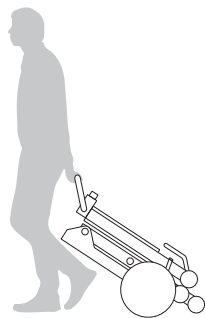
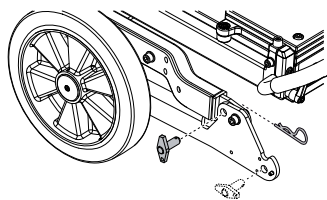

Ochi de ridicare

- La ridicare, utilizați întotdeauna ochiul de ridicare montat pe mașină. Pentru a asigura o ridicare echilibrată, apelați la o altă persoană care vă poate asista la ridicare.

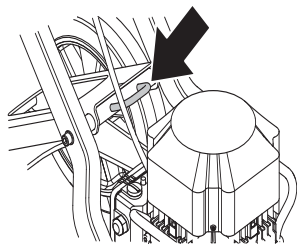

Asigurarea echipamentului

Acesta este prevăzut cu orificii pentru a fi prins cu curele de vehicul, în timpul transportului. Introduceți cârligul de prindere în orificiul de pe carcasă și strângeți puternic în jos.

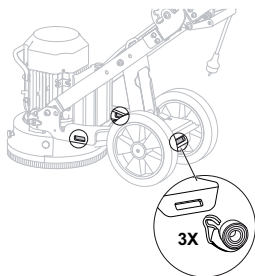

PORNIRE ȘI OPRIRE

Înainte de a începe



AVERTISMENT! Citiți cu atenție instrucțiunile de utilizare și asigurați-vă că ați înțeles conținutul înainte de a folosi mașina.

Purtați echipament individual de protecție. A se vedea instrucțiunile de la paragraful Echipamentul individual de protecție.

Controlați ca nici o persoană neautorizată să nu se afle în zona de lucru, pentru a nu exista risc de răni grave.

Verificați dacă dispozitivul este asamblat corect și dacă nu prezintă semne de avariere.

- Efectuați întreținerea zilnică.
- Poziționați mașina pe suprafața de lucru.
- Asigurați-vă că se află segmente diamantate sub mașină și că acestea sunt bine fixate.
- Conectați aspiratorul la dispozitiv.
- Utilizați butoane de blocare pentru reglarea mânerului, pentru a stabili înălțimea de lucru cea mai confortabilă.
- Verificați conectarea cablului motorului la caseta electrică înainte de conectarea mașinii la o priză electrică.
- Conectați mașina la o priză electrică.
- Verificați dacă butonul opririi de urgență nu este apăsat prin rotirea acestuia în sensul acelor de ceasornic.

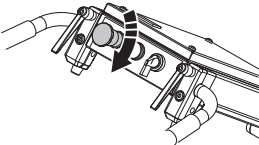

- Verificați direcția de rotație a motorului.

Pornire

- Reduceți presiunea dintre discul de rectificarea și podea apăsând în jos mânerul fără a ridica unitatea de rectificarea de la podea în timpul pornirii.

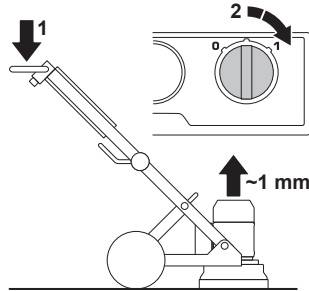

- Pentru pornirea mașinii. Porniți mașina rotind butonul 0/1 în poziția 1 (deplasare). Mașina va porni lin și va accelera la turația setată în 5 secunde.

Oprire

- Opriți mașina prin rotirea butonului pornit/oprit în poziția 0" (oprit).



- La oprire, mențineți segmentele de rectificarea în contact cu suprafața. Aceasta va contribui la oprirea completă și rapidă a mașinii. Nu ridicați păpușa de rectificat de pe suprafață în timpul opririi, deoarece astfel se creează o cantitate semnificativă de praf în aer.
- Scoateți fișa.

Defecțiuni și deparare

Echipamentul nu pornește

- Verificați sursa și cablurile de alimentare electrică, pentru a vă asigura că nu sunt deteriorate.
- Verificați dacă butonul opririi de urgență nu este apăsat prin rotirea acestuia în sensul acelor de ceasornic.
- Verificați indicatorul luminos de supraîncărcare. Dacă indicatorul luminos de supraîncărcare este aprins, lăsați motorul să se răcească timp de câteva minute, până când mașina este resetată automat.

Mașina este dificil de menținut pe poziție

- Sub mașină se află un număr prea redus de diamante sau se utilizează un tip de uneltă inadecvat pentru aplicație (adezivul rigid sau straturile superficiale moi pot duce la solicitări puternice ale mașinii și ale utilizatorului dacă sub mașină se află un număr prea redus de diamante). Fenomenul este însoțit, de regulă, de un consum ridicat de curent al motorului.

Utilizați numărul de diamante recomandat de Husqvarna pentru a diminua solicitarea la care este supusă mașina de rectificat și utilizatorul.

Mașina execută salturi

- Diamantele nu sunt corect montate sau au înălțimi diferite. Verificați ca toate diamantele să fie corect montate și să se afle la aceeași înălțime.

Mașina se oprește în scurt timp

- Mașina este supraîncărcată și protecția la suprasarcină a fost activată. Reduceți sarcina. Mașina va reporni după circa un minut, când motorul s-a răcit.

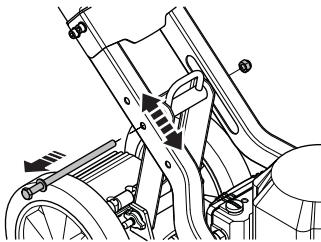

AVERTISMENT! Orificiul inferior, pentru un mâner mai înalt și o presiune de rectificare mai mare. Orificiul superior, pentru un mâner mai jos și o presiune de rectificare mai mică.

- Asigurați-vă că eventualele cabluri prelungitoare nu sunt subdimensionate.

Mașina se oprește în timpul pornirii

- Motorul electric este supraîncărcat și indicatorul luminos de suprasarcină este aprins. Acordați mașinii unul-două minute pentru resetare și încercați din nou. Dacă nu obțineți astfel rezultatul dorit, luați legătura cu un atelier de service autorizat.

- Asigurați-vă că eventualele cabluri prelungitoare nu sunt subdimensionate.

AVERTISMENT! Performanțele înalte ale motorului depind de tensiunea corectă. Cablurile prelungitoare prea lungi și/sau de un calibru prea mic reduc puterea motorului în sarcină.

Întreținere

IMPORTANT! Inspecția și/sau întreținerea trebuie să fie efectuate cu motorul oprit și fișa deconectată.

Corect utilizată, mașina este un produs extrem de fiabil, care necesită o întreținere foarte limitată.

Întreținere zilnică

- Curățarea
- Alimentare electrică
- Margine perie

Curățarea

Scoateți întotdeauna fișa de conectare din priză înainte de curățare, întreținere sau asamblare.

Curățați întotdeauna toate echipamentele la sfârșitul zilei de lucru. Nu utilizați un spălător cu presiune ridicată pentru a curăța dispozitivul.

Pentru ca aparatul să fie întotdeauna răcit suficient, orificiile de răcire a aerului trebuie să fie păstrate curate.

Alimentare electrică



AVERTISMENT! Nu utilizați niciodată cabluri avariate. Acestea pot cauza răni grave, chiar fatale.

Verificați dacă cordonul de racord și cablul sunt intacte și într-o stare bună.

Nu utilizați niciodată aparatul în cazul în care cablul este avariât; duceți-l la un atelier de service autorizat pentru reparații.

Margine perie

Asigurați-vă că banda de perie este întreagă și ajunge la podea.

Service

IMPORTANT! Toate tipurile de reparații pot fi efectuate numai de lăcătuși autorizați. Acest lucru este necesar pentru ca operatorii să nu se expună unor mari pericole.

DATE TEHNICE

Date tehnice

	PG280 (Monofazat, 220 - 240 V)		PG280 (Monofazat, 100 - 120 V)	
	50 Hz	60 Hz	50 Hz	60 Hz
Putere motor, kW/CP	2,2/3,0	2,2/3,0	1,5/2,0	1,5/2,0
Curent nominal, A	13	13	20	19
Tensiune nominală, V	220-240	220-240	100-120	100-120
Greutate, kg/lbs	72/158	72/158	72/158	72/158
Lățime de rectificare, mm/inch	280/11	280/11	280/11	280/11
Presiune de rectificare, kg/lb	25/55	25/55	25/55	25/55
Viteză de rotație - disc de rectificare, rpm	1410	1730	940	1150

Producere de zgomot

	PG280
Producere de zgomot (vezi nota 1)	
Nivelul efectului sonor, măsurat dB(A)	90
Nivele de zgomot (vezi nota 2)	
Nivelul de presiune a sunetului la urechea operatorului, dB(A)	74,1
Nivele de vibrații (vezi nota 3)	
Mâner dreapta, m/s^2	4,0
Mâner stânga, m/s^2	3,8

Nota 1: Emisiile de zgomot din mediul înconjurător măsurate ca putere a sunetului în conformitate cu EN 60335-2-72. Incertitudine de măsurare estimată 2,5 dB(A).

Nota 2: Nivel de presiune a zgomotului conform EN 60335-2-72. Incertitudine de măsurare estimată 4 dB(A).

Nota 3: Nivel de vibrații conform EN 60335-2-72. Datele raportate pentru nivelul de vibrații prezintă o distribuție statistică tipică (abatere standard) de $1 m/s^2$

DATE TEHNICE

Declaratie de conformitate EC

(Valabil doar în Europa)

Husqvarna AB, SE-561 82 Huskvarna, Suedia, tel: +46-36-146500, declară pe propria responsabilitate că mașina de rectificat suprafețe **Husqvarna PG280** cu numere de serie datând din 2014 și în continuare (anul este clar menționat pe plăcuța de identificare, urmat de serie), este conform cu cerințele prevăzute în DIRECTIVA CONSILIULUI:

- din 17 mai 2006 „referitoare la aparat” **2006/42/EC**.
- - **2014/30/UE** din 26 februarie 2014, cu privire la compatibilitatea electromagnetică
- din data de 26 februarie 2014 referitoare la echipamentul electric conceput pentru utilizarea cu anumite limite de tensiune” **2014/35/UE**.
- din 8 iunie 2011 „privind restricțiile de utilizare a anumitor substanțe periculoase” **2011/65/EU**.

Au fost aplicate următoarele standarde: EN ISO 12100:2010, EN 55014-1:2006+A1:2009+A2:2011, EN 55014-2:1997+A1:2001+A2:2008, EN 61000-3-11, EN 60335-2-72:2012, EN 60335-1:2010.

Mașina furnizată se conformează exemplului supus examinării de tip CE.

Partille, 21 august, 2017

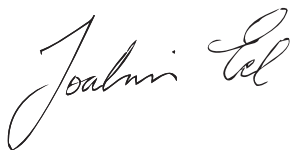

Joakim Ed

Director General Cercetare și Dezvoltare

Construction Equipment Husqvarna AB

(Reprezentant autorizat pentru Husqvarna AB și responsabil cu documentația tehnică.)

УМОВНІ ПОЗНАЧЕННЯ

Символи на інструменті:

УВАГА! Використовується, якщо існує ризик серйозної травми чи смерті користувача, або значних пошкоджень навколишніх об'єктів внаслідок порушення інструкцій, наведених у цьому посібнику.

Перед експлуатацією культиватора уважно прочитайте це керівництво та переконайтесь, що Вам все зрозуміло.

Користуйтеся особистим захисним спорядженням. Інструкції дивіться у розділі під заголовком "Особисте захисне спорядження."

УВАГА! Під час шліфування утворюється пил, вдихання якого може спричинити травми. Користуйтеся рекомендованим респіратором. Обов'язково забезпечуйте належну вентиляцію.

Цей виріб відповідає належним вимогам ЄС.

Екологічне маркування.

Символи на виробі або його упакуванні показують, що з цим виробом не можна поводитись як із побутовими відходами.

Забезпечуючи правильний догляд за цим виробом, ви можете допомогти нейтралізувати потенційний негативний вплив на довкілля та людей, який в іншому разі може виникнути через неправильну утилізацію виробу.

Детальніше про переробку цього виробу дізнайтесь у органах місцевого самоврядування, місцевій службі з приймання виробів на переробку чи в крамниці, де ви купили цей виріб.

Інші позначення на інструменті відповідають вимогам спеціальних сертифікатів для певних ринків.



Описання рівнів попередження

Існують три рівні попередження.

УВАГА!



УВАГА! Означає небезпечну ситуацію, яка, якщо її не уникнути, призведе до смерті або серйозної травми.

ОБЕРЕЖНО!



ОБЕРЕЖНО! Означає небезпечну ситуацію, яка, якщо її не уникнути, може призвести до легкої травми або травми середньої важкості.

УВАГА!

УВАГА! Означає правила, не пов'язані із захистом від травм.

Зміст

УМОВНІ ПОЗНАЧЕННЯ	
Символи на інструменті:	42
Описання рівнів попередження	42
ЗМІСТ	
Зміст	43
ПРЕЗЕНТАЦІЯ	
Шановний користувачу,	44
Конструкція та функції	44
PG280	44
ЩО Є ЩО?	
Деталі шліфувальної машини	45
УСТАТКОВАННЯ ДЛЯ БЕЗПЕЧНОЇ РОБОТИ ПРИБОРУ	
Загальне	46
Перемикач увімкнення/вимкнення	46
Аварійна зупинка	46
КОРИСТУВАННЯ	
Загальні правила безпеки	47
Особиста безпека	48
Положення машини	50
Регулювання положення ручки	50
Налаштування висоти рами	50
Тиск шліфування	51
Під'єднайте пілосос	51
Посібник зі шліфування	51
Визначення твердості бетону	52
Напрямок обертання двигуна	52
Конфігурація алмазних сегментів	53
Заміна алмазних сегментів	55
Шліфування країв	56
Транспортування та зберігання	57
ПУСК ТА ВИМИКАННЯ	
Перед увімкненням	59
Пуск	59
Вимкнення	59
ТЕХНІЧНЕ ОБСЛУГОВУВАННЯ	
Діагностика та усунення несправностей ..	60
Технічне обслуговування	60
Обслуговування	61
ТЕХНІЧНІ ХАРАКТЕРИСТИКИ	
Технічні дані	62
Декларація відповідності стандартам Європейського Союзу	63

ПРЕЗЕНТАЦІЯ

Шановний користувачу,

Дякуємо за користування виробом компанії Husqvarna!

Ми бажаємо, щоб Ви були задоволені цим виробом і щоб він надовго став Вашим помічником. Придбання нашого виробу надає вам право на отримання професійної допомоги з ремонту та обслуговування. Якщо продавець, у якого ви придбали інструмент, не є одним із наших уповноважених дилерів, дізнайтеся у нього адресу найближчої майстерні з обслуговування.

Ми сподіваємося, що цей посібник користувача буде корисним для вас. Переконайтеся, що він завжди знаходиться поблизу на робочому місці. дотримуючись викладених у ньому вказівок (щодо користування, обслуговування, догляду та ін.), Ви продовжите термін служби інструменту та зможете згодом вигідніше його продати в разі потреби. Якщо Ви продасте інструмент, обов'язково передайте покупцеві і цей посібник користувача.

Більш ніж 300 років інновацій

Традиції шведської компанії Husqvarna AB походять із 1689 року, коли шведський король Карл XI наказав спорудити фабрику для виробництва мушкетів. В той час вже було закладено фундамент для розвитку інженерних навичок, що зумовило розробку деяких із найкращих у світі примірників продукції в таких галузях, як мисливська зброя, велосипеди, мотоцикли, домашнє приладдя, швейні машини та прилади для роботи на відкритому просторі.

Компанія Husqvarna є світовим лідером із виробництва електроприладів для роботи на відкритому просторі, що використовуються у лісництві, для догляду за парками, галявинами та садами, а також у виробництві звичайного та алмазного різального обладнання для будівництва та галузі обробки каменю.

Відповідальність власника

Власник/роботодавець є відповідальним за наявність у користувача достатніх знань для безпечного використання пристрою. Дуже важливо, щоб наглядач та користувач прочитали та зрозуміли інформацію, викладену в цьому посібнику. Вони повинні знати та розуміти наступне:

- Інструкції з безпеки під час використання
- Сферу застосування та існуючі обмеження використання пристрою.
- Вимоги до використання та догляду за пристроєм.

Національне законодавство може регулювати використання цієї машини. Перед запуском

машини знайдіть, в якому законі описується місце, де будуть проводитися роботи.

Застереження виробника

Після опублікування цього посібника компанія Husqvarna може видавати додаткові відомості щодо безпечної експлуатації цього виробу. Власник зобов'язаний дотримуватися найбезпечніших способів експлуатації.

Стратегія Husqvarna AB – постійна розробка нових виробів, а тому він залишає за собою право змінити конструкцію і зовнішній вигляд виробів без попереднього повідомлення.

Для отримання додаткових відомостей і допомоги завітайте на веб-сайт www.husqvarna.com

Конструкція та функції

Такі цінності, як висока продуктивність, надійність, застосування новітніх технологій, досконалі технічні рішення та турбота про навколишнє середовище виокремлюють продукцію компанії Husqvarna серед інших. Для безпечної експлуатації цього виробу оператор зобов'язаний уважно прочитати цей посібник. Додаткову інформацію можна отримати у вашого дилера або безпосередньо в компанії Husqvarna.

Нижче перелічено деякі з особливих рис вашого пристрою.

PG280

- Машина призначена для шліфування бетонних поверхонь різних ступенів твердості.
- PG280 міцна та проста у використанні
- Машину можна скласти для спрощення транспортування.
- Машину обладнано відкидною кришкою.
- Машина може використовуватися для шліфування країв.
- Однофазовий
- 280-мм робоча поверхня

ЩО Є ЩО?

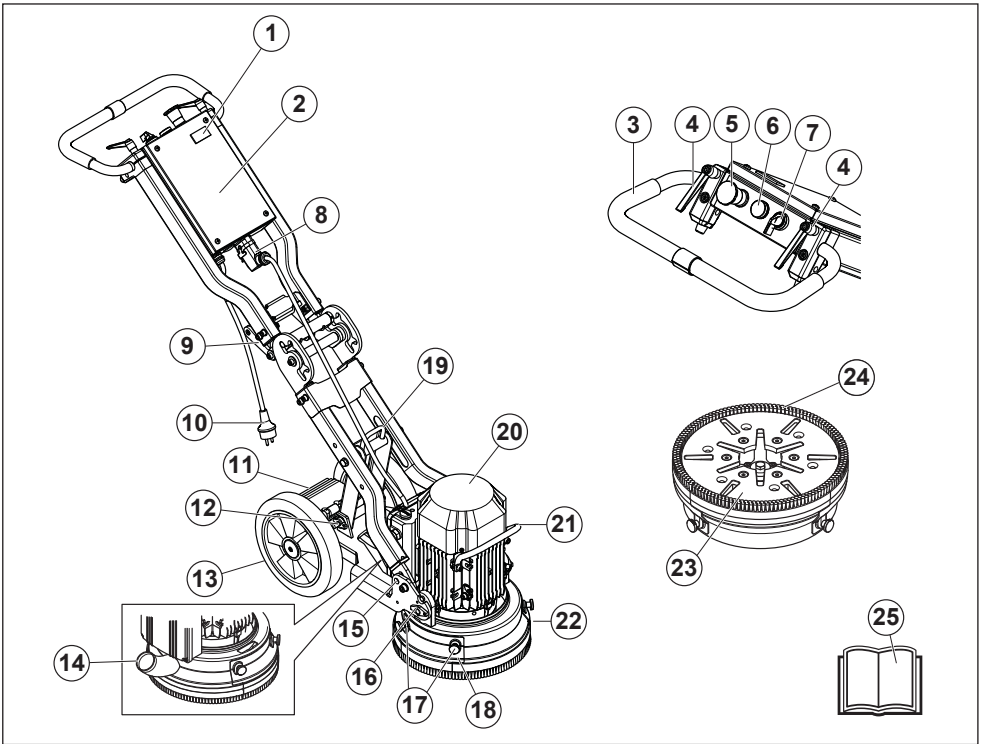

Деталі шліфувальної машини

- | | |
|--|---|
| 1 Лічильник | 13 Гумові колеса |
| 2 Шафа електрокерування | 14 Патрубок під'єднання пирососа |
| 3 Ручка/рукоятка | 15 Фіксаційний отвір |
| 4 Стопорний важіль для регулювання положення ручки | 16 Кріплення двигуна/шліфувальної головки |
| 5 Аварійна зупинка | 17 Гвинти кришки для шліфування країв |
| 6 Індикатор перевантаження | 18 Кришка, шліфування країв |
| 7 Перемикач увімкнення/вимкнення | 19 Піднімальне вушко |
| 8 З'єднання, швидкороз'ємне з'єднання для підключення кабелю двигуна | 20 Електродвигун |
| 9 Ручка кутового шарніра | 21 Підіймальна ручка, двигун |
| 10 Штепсельна вилка | 22 Відкидна кришка |
| 11 Ножна педаль | 23 Інструментальна пластина |
| 12 Кнопка із фіксацією | 24 Щіткова крайка |
| | 25 Посібник користувача |

УСТАТКОВАННЯ ДЛЯ БЕЗПЕЧНОЇ РОБОТИ ПРИСТРОЮ

Загальне



УВАГА! Ніколи не користуйтеся інструментом із несправним захисним спорядженням. Захисне спорядження потрібно перевірити та доглядати згідно вказівок, що подані у цьому розділі. Якщо інструмент не відповідає хоча б одній із вимог перевірки, зверніться до центру обслуговування для ремонту.

В цьому розділі описано спорядження для безпечної роботи і його призначення, та пояснено, як потрібно проводити перевірку та обслуговування для правильного функціонування цього спорядження.

ОБЕРЕЖНО! Перед підключенням вилки під'єднайте кабель двигуна до шафи електрокерування.

Перемикач увімкнення/вимкнення

Перемикач увімкнення/вимкнення призначений для ввімкнення та вимкнення машини.

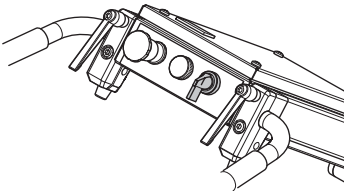

Перевірка перемикача увімкнення/вимкнення

Перевірте, чи не натиснуті кнопка аварійного вимкнення чи кнопка вимкнення машини, повернувши їх за годинниковою стрілкою.

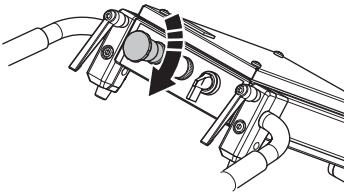

- Зменшіть тиск шліфувального диска на підлогу, потягнувши ручку вниз, не підіймаючи шліфувальну машину під час запуску.

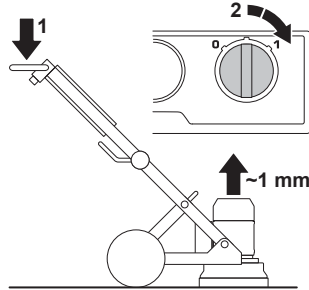

- Для запуску машини переведіть перемикач «0/1» у положення «1» («Запуск»). Машини плавно запуситься та набере потрібну частоту обертів за 5 секунд.
- Для вимкнення машини переведіть перемикач увімкнення/вимкнення в положення «0» («Стоп»).



Аварійна зупинка

Кнопка аварійного вимкнення призначена для швидкого зупинення двигуна. Під час аварійного вимкнення блокується живлення машини від електромережі.

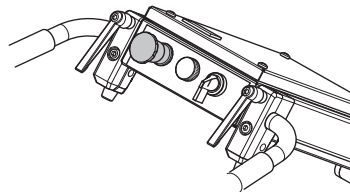

Перевірка аварійної зупинки

- Перевірка аварійного вимкнення Перевірте, чи зупиняється двигун.
- Вивільніть кнопку аварійної зупинки (поверніть за годинниковою стрілкою).

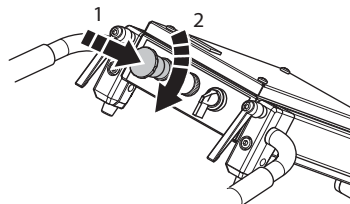

КОРИСТУВАННЯ

Загальні правила безпеки



УВАГА! Цей розділ описує основні правила безпеки під час користування інструментом. Ця інформація в жодному разі не замінить професійних навичок або досвіду. Якщо ви не впевнені в безпеці своєї дії, зупиніть роботу та зверніться за порадою до фахівця. Таким фахівцем може бути представник дилера, працівник центру обслуговування або просто досвідчений користувач. Не виконуйте дії, у безпеці яких ви не впевнені!

- Не використовуйте інструмент, попередньо не ознайомившись з Посібником користувача. Збережіть усі попередження та інструкції, щоби в майбутньому звертатися до них за довідками.

Безпека робочої зони

- Робоча зона має бути чистою та добре освітленою. Безладдя та темні зони ведуть до нещасних випадків.
- Забороняється використовувати машину в місцях із потенційною небезпекою виникнення пожежі або вибуху.

Електробезпека



УВАГА! Під час використання електроприладів завжди існує загроза враження струмом. Уникайте несприятливих погодних умов і контакту із громовідводами та металевими предметами. Щоб уникнути пошкоджень, завжди дотримуйтеся інструкцій із Посібника користувача.

Категорично заборонено підключати машину до електромережі, якщо штепсельну вилку чи кабель пошкоджено.



УВАГА! Обладнання відповідає вимогам стандарту EN61000-3-11; його підключення до електромережі має виконуватися з дотриманням певних умов. Для підключення обладнання слід проконсультуватися з постачальником електроенергії.

Його має бути підключено до електромережі з опором менше ніж 0,28 Ом. Значення опору системи в точці підключення можна дізнатися в постачальника електроенергії.

Якщо опір системи електромережі вищий, під час запуску обладнання може на короткий час падати напруга. Це може вплинути на роботу інших виробів, наприклад призвести до мигання світла.

- Перевірте, щоби напруга мережі відповідала тій, яка вказана на таблиці з паспортними даними пристрою.
- Перед перевіркою та/або обслуговуванням інструмента вимкніть двигун та від'єднайте штепсельну вилку.
- Перед від'єднанням штепсельної вилки завжди вимикайте машину.
- Ніколи не переміщуйте інструмент, утримуючи його за шнур, і не витягайте штепсель, смикаючи за провід. Відключаючи машину від мережі електроживлення, тягніть лише за штепсельну вилку, а не за кабель.
- Ніколи не користуйтеся інструментом, якщо пошкоджено кабель або штепсель; натомість віддайте його в спеціалізовану сервісну службу для поладження.
- Категорично забороняється використовувати машину у воді, рівень якої сягає обладнання машини. Це може

КОРИСТУВАННЯ

призвести до пошкодження машини та проходження через неї струму, а отже й до травмування.

- Перед замиканням та розмиканням контактів між двигуном та шафою електрокерування завжди відключайте кабель живлення від електромережі.

Інструкції щодо заземлення



УВАГА! Неналежне з'єднання може призвести до ураження електричним струмом. У разі виникнення сумнівів щодо того, чи належним чином заземлено пристрій, зверніться до кваліфікованого електрика.

Заборонено здійснювати модифікації штепсельної вилки. Якщо вона не підходить до розетки, зверніться до кваліфікованого електрика для встановлення відповідної розетки. Дотримуйтесь місцевих норм та розпоряджень.

Якщо інструкції щодо заземлення не зовсім зрозумілі, зверніться до кваліфікованого електрика.

- Машина обладнана заземленим кабелем і штепсельною вилкою. Підключайте її лише до заземленої розетки. Це зменшує ризик ураження електричним струмом у разі поломки.
- Заборонено використовувати адаптери під час експлуатації машини.

Подовжувальні шнури та кабелі

- Номенклатура, нанесена у вигляді маркування на подовжувальний шнур, має відповідати значенню, зазначеному на таблиці технічних характеристик виробу, або перевищувати його.
- Використовуйте подовжувальні шнури із заземленням.
- Працюючи з електроінструментом на відкритому повітрі, використовуйте подовжувальний шнур, придатний для зовнішнього використання. Використання шнура, придатного для роботи на відкритому повітрі, зменшує ризик ураження електричним струмом.
- Слідкуйте, щоб розетка подовжувального шнура не торкалася землі та була захищена від вологи.
- Тримайте шнур подалі від тепла, мастила, гострих країв та рухомих деталей.

Пошкоджені та сплутані шнури збільшують ризик ураження електрострумом.

- Переконайтеся, що кабелі неушкоджені та в гарному стані. Ніколи не користуйтеся інструментом, якщо пошкоджено кабель або штепсель; натомість віддайте його в уповноважену сервісну майстерню для ремонту.
- Щоб уникнути перегріву, не використовуйте згорнутий подовжувальний шнур.
- Переконайтеся, коли запускаєте інструмент в роботу, що шнур знаходиться позаду вас і не буде пошкоджений.
- Використовуйте тільки сертифікований подовжувальний кабель достатньої довжини.

Особиста безпека



УВАГА! У людей, які мають погіршений кровообіг, надмірна вібрація може ушкодити нервову систему або систему кровообігу. Якщо у Вас проявляються симптоми враження вібрацією, зверніться до лікаря. До таких симптомів належать: оніміння, втрата чутливості, пощипування, поколювання, втрата сили, зміни кольору або стану шкіри. Як правило, ці симптоми проявляються у пальцях, руках та зап'ястках. Ці симптоми можуть бути ускладнені при низьких температурах.

- Користуйтеся особистим захисним спорядженням. Інструкції дивіться у розділі під заголовком "Особисте захисне спорядження."
- В жодному разі не користуйтеся інструментом, якщо Ви втомлені, вживали спиртні напої, чи приймаєте ліки, що можуть негативно вплинути на Ваш зір, свідомість чи координацію рухів.
- Забороняється користування цим пристроєм будь-кому іншому без попередньої перевірки розуміння змісту цього посібника користувача.
- Всі оператори повинні бути підготовленими для роботи на машині. Власник відповідає щодо забезпечення підготовки операторів.
- Люди й тварини можуть відвернути вашу увагу, і ви можете втратити контроль над інструментом. Тому завжди зосереджуйтеся на завданні. Ніколи не дозволяйте дітям використовувати інструмент чи знаходитися біля нього.

КОРИСТУВАННЯ

- Необхідно слідкувати, щоб у рухому частину інструмента не затягло одяг, довге волосся чи прикраси.
- Завжди є ризик пошкоднень роздавлюванням під час роботи на обладнанні, яке має рухомі деталі. Тримайте дистанцію!
- Ніколи не залишайте машину з увімкнутим двигуном без нагляду.
- Під час роботи із приладом переконайтеся у присутності поблизу іншої особи, щоб у разі нещасного випадку можна було покликати на допомогу.
- Завжди переконайтеся, що зайняли надійне, безпечне та стійке робоче положення.

Особисте захисне спорядження.



УВАГА! Кожного разу при роботі з інструментом необхідно користуватися відповідним особистим захисним спорядженням. Особисте захисне спорядження не може повністю ліквідувати небезпеку травмування, але при нещасному випадку воно знизить ступінь важкості травми. Зверніться до продавця по допомогу у виборі правильного спорядження.

- захисні навушники
- Перевірені захисні окуляри або прозорий щиток
- Дихальна маска чи респіратор
- Міцні, не ковзаючі рукавиці.
- Добре припасований, міцний та зручний одяг, що забезпечує повну свободу рухів.
- Надягайте захисне взуття зі сталевим носком та неслизькою підшовою.
- Завжди тримайте аптечку під рукою.

Використання та догляд

- Використовуйте інструмент тільки за його призначенням.
- Необхідно пильнувати, щоб усі частини були справні, а всі кріплення – правильно затягнуті.
- Забороняється користуватися несправним пристроєм. Вживайте заходи техніки безпеки та дотримуйтесь вказівок із технічного обслуговування, наведених в інструкції. Деякі операції технічного обслуговування мають виконувати лише кваліфіковані фахівці. Дивіться розділ 'Технічне обслуговування'.

- Не змінюйте конструкцію захисного обладнання. Регулярно перевіряйте його належне функціонування. Прилад не можна використовувати із бракованим захисним обладнанням або без нього.
- Ніколи не користуйтеся інструментом, в конструкцію якого було внесено будь-які зміни.
- Завжди користуйтеся оригінальними запчастинами та приладам. Для отримання додаткової інформації зверніться до дилера.
- Запускати машину можна лише тоді, коли шліфувальні насадки торкаються землі, за винятком проведення процесу перевірки, викладеного в цьому посібнику.
- Забороняється запускати машину, якщо на ній не встановлено щіткову крайку. З міркувань безпеки дуже важливо, щоб між машиною та підлогою було достатнє ущільнення, особливо за сухого шліфування.
- У процесі шліфування машина повинна бути під'єднана до пилососу для видалення пилу.
- Перед заміною алмазних інструментів машину потрібно відключити від електромережі, натиснувши кнопку аварійного вимкнення та винявши штепсельну вилку з розетки.
- Після завершення роботи завжди знімайте алмазні інструменти.
- Переконайтеся, що щіткова крайка неущкоджена та чиста й щільно прилягає до підлоги. Пошкоджену щіткову крайку обов'язково потрібно замінити.
- Шліфувальний диск продовжує обертатися ще деякий час після вимкнення двигуна. Продовжуйте шліфування, доки вентилятор повністю не зупиниться. Перед тим як підіймати машину, переконайтеся, що шліфувальний диск припинив обертатися.
- Після шліфування липких поверхонь, асфальту, фарби тощо трохи підійміть передню частину машини, щоб запобігти її прилипанню до підлоги внаслідок нагрівання поверхні. Перед тим як підіймати машину, переконайтеся, що шліфувальний диск припинив обертатися.
- Після використання алмазні інструменти можуть бути дуже гарячими. Дайте машині охолонути перед зніманням алмазних сегментів. Використовуйте захисні рукавиці.
- Завжди підіймайте машину за приладане підйімальне вушко.
- Під час перенесення тримайте машину лише за спеціально призначену для цього ручку та задню ручку.

КОРИСТУВАННЯ

Положення машини

Робоче положення

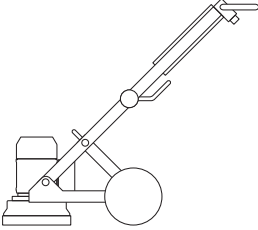

Положення для технічного обслуговування

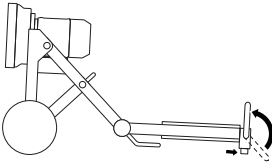

Положення для транспортування з нахилом

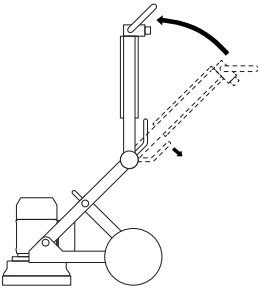

Положення для транспортування з підйомом

Покладіть між двигуном та шафою електркерування прокладку для запобігання пошкодженню машини.

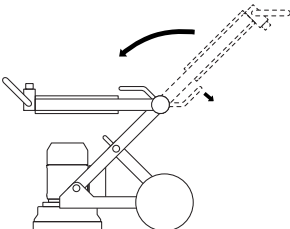

Регулювання положення ручки

Ручку можна встановити в будь-яке положення. Затискачі ручки повертаються за годинниковою стрілкою, проти годинникової стрілки, або встановлюються в нейтральне положення.

- Відпустіть затискачі ручки та встановіть її в потрібне положення.

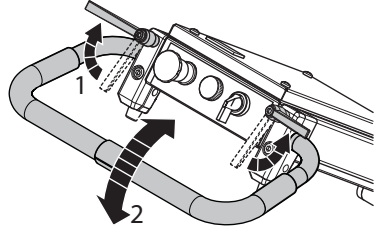

- Зафіксуйте положення, затягнувши затискачі.
- Коли пристрій не використовується, потягніть затискачі ручки вгору та перемістіть їх у нейтральне положення.

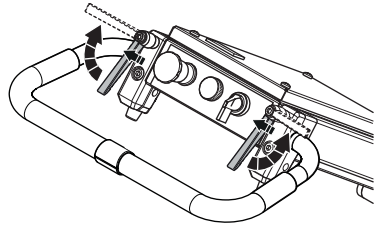

Налаштування висоти рами

Кут нахилу рами можна регулювати для зміни розподілу ваги на шасі, що призводить до зменшення або збільшення тиску шліфування. Кут нахилу рами також можна змінювати, щоб забезпечити зручне робоче положення інструмента для різних операторів.

- Від'єднайте кабель двигуна від шафи електрокерування.
- Щоб налаштувати довжину необхідно послабити фіксувальну головку.

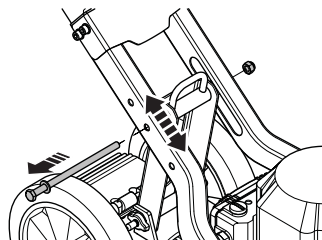

КОРИСТУВАННЯ

- Зафіксуйте інструмент у потрібному положенні, затягнувши фіксатори у відповідному отворі.

УВАГА! Щоб підняти рукоятку та збільшити тиск шліфування, затягніть фіксатори в нижньому отворі. Щоб опустити рукоятку та зменшити тиск шліфування, затягніть фіксатори у верхньому отворі.

Висота рукоятки

Положення отвору	Висотка рукоятки, мм/дюйми
Верх	835/33
Середина	925/36
Низ	1000/39

Тиск шліфування

Нижче наведено значення тиску шліфування за різних налаштувань висоти.

Нижнє положення рукоятки, кг/фунти	Середнє положення рукоятки, кг/фунти	Верхнє положення рукоятки, кг/фунти
23/51	25/55*	27/60
З додатковою протизагою		
17/37	20/44	23/51

* Заводські налаштування.

Під'єднайте пілосос

Для повного контролю розподілу пилу використовуйте систему видалення пилу Husqvarna.

- Під'єднайте пілосос до машини. Використовуйте 50-мм (2-дюймовий) шланг.

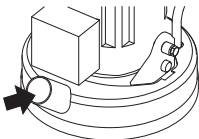

Переконайтеся, що фільтри пілососа непошкоджені та чисті. Під час роботи слідкуйте за утворенням пилу.

Посібник зі шліфування Алмази

Загальні відомості

Алмазний сегмент зазвичай складається із двох компонентів:

- алмазів (також відомих як алмазна крихта або шліфувальне зерно). Від розміру алмазної

крихти або шліфувального зерна залежить розмір подряпин (великі чи дрібні), що залишаються внаслідок процесу шліфування.

- Сполучна речовина (метал або полімер). Порошок змішується з металевою або полімерною сполучною речовиною та застигає в ній. Якщо в якості сполучної речовини використовується метал, кінцевий продукт називають алмазним сегментом на металевій зв'язці або спеченим алмазним сегментом. Якщо в якості сполучної речовини використовується полімер, кінцевий продукт називають алмазним сегментом на полімерній зв'язці або полірувальним диском. Від твердості сполучної речовини залежить швидкість зношення алмазних абразивних сегментів.

Загальні принципи

Нижче наведено загальні правила користування алмазними інструментами. Як і для всіх правил, тут існують винятки, а також ситуації, коли ці правила не застосовні.

Розмір шліфувального зерна

Зменшення розміру шліфувального зерна впливає на роботу алмазних інструментів наступним чином:

- сліди обробки стають менш помітними;
- термін служби дисків збільшується.

Збільшення розміру шліфувальних зерен матиме протилежний ефект.

Сполучна речовина

Збільшення твердості зв'язки впливає на роботу наступним чином:

- сліди обробки стають менш помітними;
- термін служби дисків збільшується.
- продуктивність зменшується.

Зменшення твердості металевої або полімерної зв'язки матиме протилежний ефект.

Кількість алмазних інструментів під машиною

Збільшення кількості інструментів під машиною впливає на роботу наступним чином:

- зменшується тиск на кожний окремих алмазний сегмент, а отже й інтенсивність їхнього зносу;
- зменшується навантаження на машину, а отже вона споживає менше електроенергії;
- після обробки залишаються дрібніші подряпини (особливо на м'яких поверхнях).

Зменшення кількості інструментів під машиною матиме протилежний ефект.

КОРИСТУВАННЯ

Підсумки щодо принципів роботи алмазних інструментів

Ефективність шліфування прямо пропорційна інтенсивності зносу алмазних інструментів. На інтенсивність зносу алмазних дисків впливають наступні фактори:

- тиск;
- твердість сполучної речовини;
- розмір шліфувальних зерен;
- кількість алмазних сегментів під машиною;
- застосування на оброблюваній поверхні додаткових абразивних речовин (наприклад, піску або карбіду кремнію), що призводить до збільшення зносу.

Зазвичай, що швидше зношуються алмазні сегменти, то вища продуктивність шліфування. Регулюючи вищезазначені фактори, можна регулювати наступне:

- грубість обробки;
- споживання машиною електроенергії;
- рівність оброблюваної поверхні;
- простоту користування машиною.

Визначення твердості бетону

Якісною характеристикою бетону є міцність на стискання, для визначення якої в різних країнах використовуються різні одиниці вимірювання (наприклад, фунти на квадратний дюйм або мегапаскали (МПа)). Зазвичай, що вища міцність бетону на стискання, то він твердіший і тим трудніше його шліфувати.

Однак, окрім міцності на стискання, на твердість поверхні впливають й інші фактори, що відіграють роль у виборі відповідних алмазних дисків. Оскільки шліфування, зазвичай, застосовується лише до верхнього (5 мм) шару поверхні, поверхнева обробка бетону та стан бетонної поверхні впливають на вибір алмазних дисків набагато сильніше, ніж міцність бетону на стискання.

Характеристики поверхні, які слід брати до уваги під час вибору алмазів

Зазвичай, якщо бетонна поверхня дуже рівна (найвірогідніше, внаслідок інтенсивного затирання або вертолітного шліфування), бетон матиме ознаки високої міцності на стискання, а отже для його обробки слід використовувати сегменти на м'якій зв'язці.

У свою чергу, якщо бетонна поверхня груба або шорстка (наприклад, пошкоджена дощем, має сліди дробоструминної обробки, глибокі борозни або фактуру з оголеним заповнювачем), бетон матиме ознаки низької міцності на стискання, а отже для його обробки слід використовувати сегменти на твердій зв'язці.

Покриття поверхні та наявність у ній домішок (наприклад, епоксидне покриття, клей для керамічної плитки, суміші для вирівнювання та стяжки підлоги) у багатьох випадках впливатимуть на вибір алмазів більш суттєво, ніж міцність бетону на стискання.

Як правило, якщо ви приступаєте до шліфування бетонної плити, однак не впевнені в її твердості, починайте обробку алмазами на твердій зв'язці. Завдяки цьому знос алмазних сегментів буде мінімальним. Якщо алмазні диски на твердій зв'язці не підходять у цій ситуації, ви витратите трохи часу, але збережете алмазну крихту.

В іншому ж випадку (розпочавши обробку диском із м'якою зв'язкою), якщо бетон м'який або має абразивне покриття чи домішки, можна легко змарнувати значну кількість алмазної крихти за короткої проміжок часу.

Напрямок обертання двигуна

3 фази

Напрямок обертання двигуна можна змінювати, змінюючи полюси вилки електроживлення.

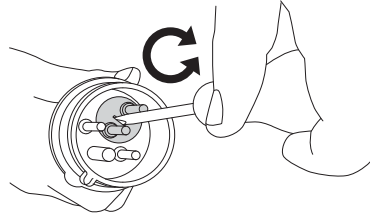

Однофазовий

Стрілка показує напрям обертання двигуна.

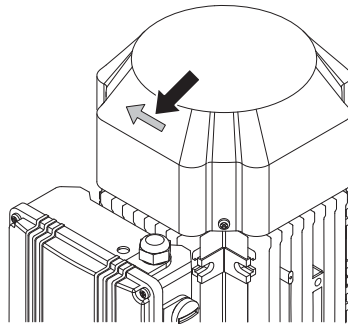

УВАГА! Конструкція інструментів Piranha/PCD дозволяє їм обертатися лише в одному напрямку.

Конфігурація алмазних сегментів

Конфігурація алмазних сегментів на диску суттєво впливає на ефективність роботи машини, продуктивність роботи та якість шліфування поверхні.

Машина PG 280 підтримує багато конфігурацій алмазних сегментів.

Алмази на металевій зв'язці

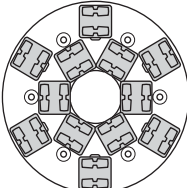

PG 280

Повний набір – внутрішній і зовнішній ряд

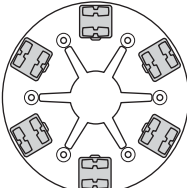

PG 280

Повний набір – зовнішній ряд

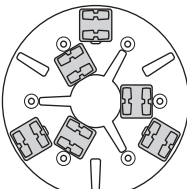

PG 280

Половинний набір – внутрішній і зовнішній ряд

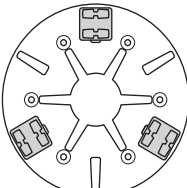

PG 280

Половинний набір – зовнішній ряд

Для шліфування країв PG280

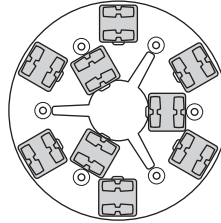

PG 280

Половинний набір – внутрішній ряд
Повний набір – зовнішній ряд

УВАГА! Під час роботи однодисковими шліфувальними машинами компанія Husqvarna рекомендує використовувати по два сегменти на кожній інструментальній пластині.

КОРИСТУВАННЯ

Вибір алмазів на металевій зв'язці в залежності від сфери застосування

У наступній таблиці наведено основні конфігурації алмазних інструментів на металевій зв'язці.

Використання	Металева зв'язка	Розмір шліфувальних зерен	Повний набір – внутрішній і зовнішній ряд	Повний набір – зовнішній ряд	Половинний набір – внутрішній і зовнішній ряд	Половинний набір – зовнішній ряд
Вирівнювання підлоги – твердий бетон	М'який	16 або 30	X			
Вирівнювання підлоги – бетон середньої твердості	Середній	16 або 30	X			
Вирівнювання підлоги – м'який бетон	Твердий	16 або 30	X			
Видалення клею для керамічної плитки	Середній	PIRANHA™ або 16–30	X			
Видалення вінілового клею або клею для ковроліну – твердий бетон	М'який	PIRANHA™ або 16–30			X	X
Видалення вінілового клею або клею для ковроліну – бетон середньої твердості	Середній	PIRANHA™ або 16–30			X	X
Видалення вінілового клею або клею для ковроліну – м'який бетон	Твердий	PIRANHA™ або 16–30			X	X
Видалення епоксидної фарби – твердий бетон	М'який	PIRANHA™ або 16–30		X	X	
Видалення епоксидної фарби – бетон середньої твердості	Середній	PIRANHA™ або 16–30		X		
Видалення епоксидної фарби – м'який бетон	Твердий	PIRANHA™ або 16–30		X		
Бетон, пошкоджений дощем	Твердий	16-30	X		X	
Розрівнювання оголеного наповнювача	Твердий	16-30	X		X	
Видалення нерівностей на террасцо/кам'яних плитках	М'який	30 або 60	X			
Полірування поверхні бетонної підлоги – твердий бетон	М'який	60			X	X
Полірування поверхні бетонної підлоги – бетон середньої твердості	Середній	60			X	X
Полірування поверхні бетонної підлоги – м'який бетон	Твердий	60			X	X
Шліфування оголеного наповнювача в бетоні – твердий бетон	М'який	16-30	X	X	X	
Шліфування оголеного наповнювача в бетоні – бетон середньої твердості	Середній	16-30	X	X	X	
Шліфування оголеного наповнювача в бетоні – м'який бетон	Твердий	16-30	X		X	
Вирівнювання нерівностей бетонної підлоги – твердий бетон	М'який	16 або 30	X	X	X	
Вирівнювання нерівностей бетонної підлоги – бетон середньої твердості	Середній	16 або 30	X		X	
Вирівнювання нерівностей бетонної підлоги – м'який бетон	Твердий	16 або 30	X		X	

КОРИСТУВАННЯ

Алмазні диски на полімерній зв'язці

Полімерний адаптер кріплення Redi Lock

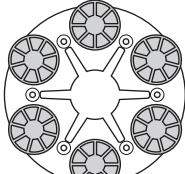
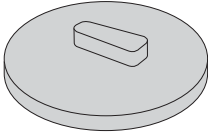

PG 280

Повний набір – зовнішній ряд

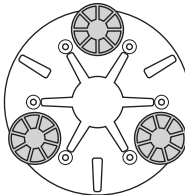

PG 280

Половинний набір – зовнішній ряд

Вибір алмазів на полімерній зв'язці в залежності від сфери застосування

Використання	Повний набір – зовнішній ряд	Половинний набір – зовнішній ряд
Полірування террасцо/кам'яних плиток	X	
Повторна обробка террасцо/кам'яних плиток		X
Полірування поверхні бетонної підлоги – твердий бетон		X
Полірування поверхні бетонної підлоги – бетон середньої твердості		X
Полірування поверхні бетонної підлоги – м'який бетон		X



УВАГА! Категорично заборонено використовувати CP1200 та P1100 разом з адаптером Redi Lock.

Заміна алмазних сегментів

Виключіть машину та від'єднайте штепсель електроживлення.

Тримайте наготові пару рукавиць, оскільки алмазні інструменти можуть бути дуже гарячими.

- Поставте машину в положення для технічного обслуговування.
- Відтягніть ручку, щоб підняти шліфувальну головку з підлоги.
- Покладіть машину назад на підлогу.

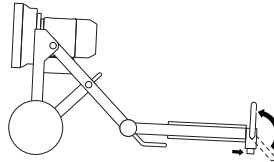

- Одягніть рукавиці.
- За допомогою молотка вийміть алмазні сегменти.

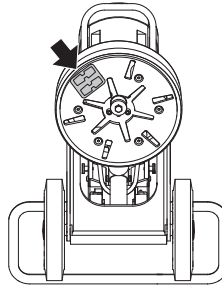

- Установіть на шліфувальному диску нові алмазні сегменти.

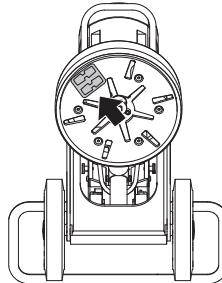

- Після установки нових алмазних сегментів повторіть процедуру у зворотному порядку, щоб поставити машину назад на підлогу.

КОРИСТУВАННЯ

Шліфування країв

Ця машина може використовуватися для шліфування країв.

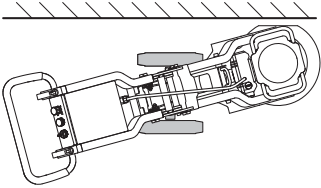

Для шліфування країв біля стін необхідно зняти кришку із правого або лівого боку пилосахисної кришки.

- Вкрутіть гвинти (2 шт.) і зніміть кришку. Встановіть кришку на тримач.

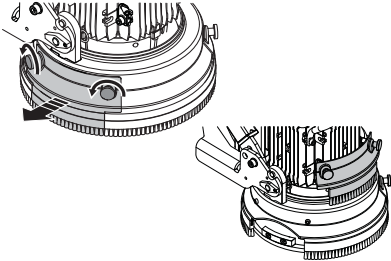

- Під кришкою знаходиться знімний кожух для захисту стін у процесі шліфування. Для шліфування ближче до стіни цей кожух можна зняти, викрутивши 2 гвинти.

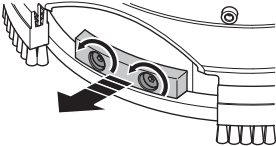

- Підніміть ножну педаль.

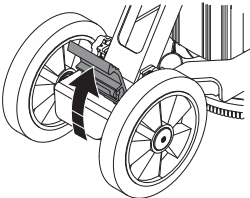

- Ногою встановіть колеса під потрібним кутом.

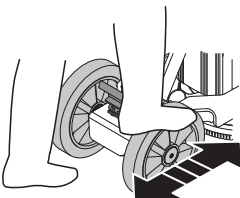

- Для шліфування країв із правого боку колеса потрібно направити вліво.

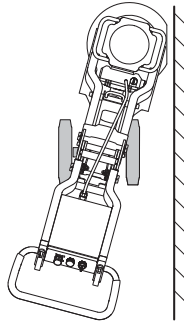

- Для шліфування країв із лівого боку колеса потрібно направити направо.

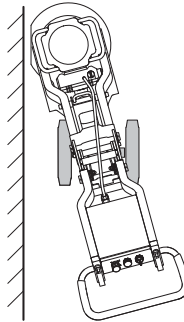

- Якщо червона позначка на осі колеса (A) знаходиться на одній лінії з червоною позначкою на рамі (B), колеса знову направлені прямо.

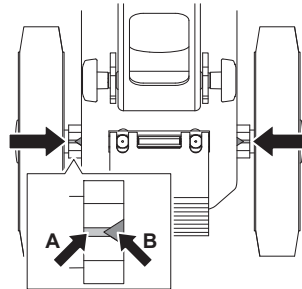

Транспортування та зберігання

- Надійно закріпіть спорядження під час транспортування, щоб уникнути пошкодження та нещасних випадків.
- За змогою під час транспортування машину слід накривати, щоб обмежити вплив природних факторів, зокрема дощу та снігу.
- Зберігайте механічну пилку у місцях не доступних дітям та стороннім особам.
- Якщо машина не використовується, її слід завжди зберігати в сухому місці.

Транспортування

Машину можна розібрати та скласти, щоб під час транспортування вона займала менше місця.

- Від'єднайте кабель двигуна від шафи електрокерування.
- Відпустіть гайки на кілька обертів, щоб зменшити тиск, витягніть стопорні штифти та зніміть болти з кожного боку.

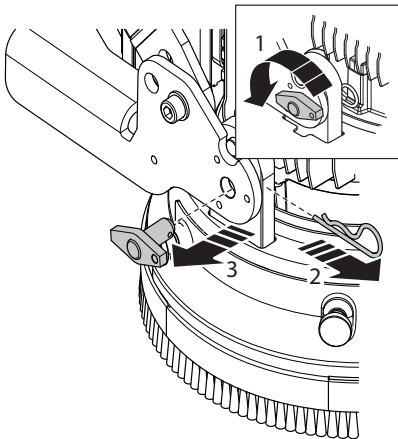

- Відпустіть шліфувальну головку на колісних шасі.

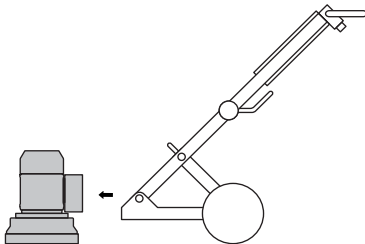

- Перемістіть машину в нахилене положення для транспортування. Відпустіть регулятори стопора на нижній опорі.

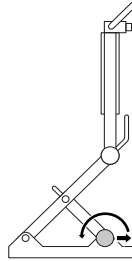

- Відкиньте нижню опору вперед.
- Утримуючи ручку кутового шарніра, обережно нахиліть верхню частину рами вперед.

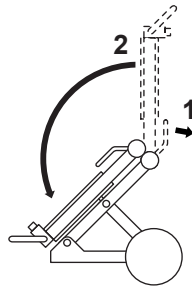

- Обережно складіть машину.

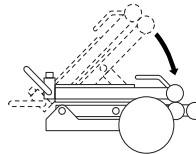

КОРИСТУВАННЯ

- Закріпіть пристрій за допомогою стопорного штифта й болта.

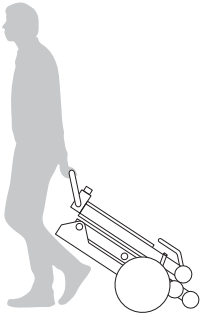
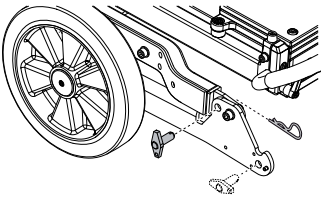

Піднімальне вушко

- Завжди підіймайте машину за приладнане піднімальне вушко. Для забезпечення балансу, піднімайте пристрій за спеціальний тримач.

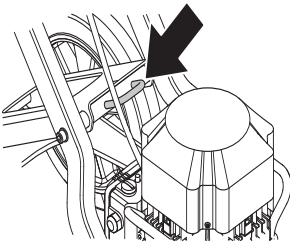

Надійно закріпіть пристрій

Пристрій має отвори для фіксування на транспортному засобі під час перевезення. Зачепіть гак за отвір у шасі пристрою та зафіксуйте, потягнувши його вниз.

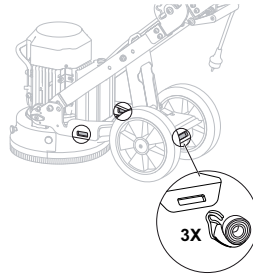

ПУСК ТА ВИМКАННЯ

Перед увімкненням



УВАГА! Перед експлуатацією культиватора уважно прочитайте це керівництво та переконайтесь, що Вам все зрозуміло.

Користуйтеся особистим захисним спорядженням. Інструкції дивіться у розділі під заголовком "Особисте захисне спорядження."

Впевніться, що на робочому місці немає сторонніх людей, оскільки в іншому випадку існує небезпека серйозного травмування.

Перевірте, щоб машина була правильно змонтована і щоб на ній не було пошкоджень.

- Здійснюйте щоденний технічний огляд
- Установіть шліфувальну машину в робочій зоні.
- Переконайтеся в наявності під машиною алмазних сегментів і в тому, що вони надійно закріплені.
- Під'єднайте пилосос до машини.
- За допомогою регуляторів стопора встановіть ручку на зручну для вас висоту.
- Перш ніж підключати машину до електромережі, переконайтеся, що кабель двигуна під'єднано до шафи електрокерування.
- Підключіть машину до електромережі.
- Перевірити, що кнопка аварійного вимкнення не натиснута, повернувши її за годинниковою стрілкою.

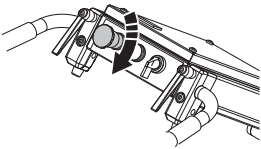

- Перевірте напрям обертання двигуна.

Пуск

- Зменшіть тиск шліфувального диска на підлогу, потягнувши ручку вниз, не підіймаючи шліфувальну машину під час запуску.

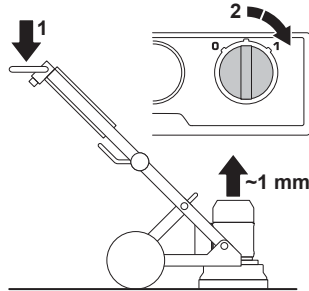

- Запуск машини Для запуску машини переведіть перемикач «0/1» у положення «1» («Запуск»). Машини плавно запускатиметься та набере потрібну частоту обертів за 5 секунд.

Вимкнення

- Щоб вимкнути машину, переведіть перемикач увімкнення/вимкнення в положення «0» («Стоп»).



- Під час вимкнення машини шліфувальні сегменти повинні прилягати до підлоги. Це прискорить повну зупинку машини. Під час вимкнення машини не піднімайте шліфувальну головку з підлоги, оскільки це може призвести до викидання великої кількості пилу в повітря.
- Витягніть штепсель із розетки.

Діагностика та усунення несправностей

Інструмент не працює

- Перевірте джерело та кабелі живлення на наявність пошкоджень.
- Перевірити, що кнопка аварійного вимкнення не натиснута, повернувши її за годинниковою стрілкою.
- Перевірте індикатор перевантаження. Якщо він підсвічується, дайте двигуну охолонути впродовж декількох хвилин, доки машина автоматично не повернеться до початкового стану.

Машину важко утримувати

- Під машиною встановлено замало алмазних сегментів або неправильно вибрано тип інструмента для поточного застосування (жорсткий клей або м'яке покриття підлоги призводять до високого навантаження машини та оператора, якщо під машиною встановлено замало алмазних сегментів). Це зазвичай супроводжується високим споживанням електроструму двигуном.

Дотримуйтеся рекомендацій компанії Husqvarna щодо кількості алмазних сегментів, щоб зменшити навантаження на шліфувальну машину та оператора.

Машина підстрибує

- Можливо, алмазні сегменти встановлено неправильно або вони відрізняються за висотою. Перевірте, чи правильно встановлено алмазні сегменти та чи однієї вони висоти.

Незабаром після пуску машина зупиняється

- Машина перевантажена та спрацював захист від перевантаження. Зменшіть навантаження.

Машина перезавантажиться приблизно через хвилину після того, як двигун охолоне.

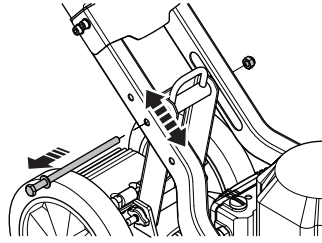

УВАГА! Щоб підняти рукоятку та збільшити тиск шліфування, затягніть фіксатори в нижньому отворі. Щоб опустити рукоятку та зменшити тиск шліфування, затягніть фіксатори у верхньому отворі.

- Переконайтеся, що використовуються подовжувальні шнури достатньої довжини.

Під час запуску машина зупиняється

- Електродвигун перевантажено, підсвічується індикатор перевантаження. Дайте машині одну-дві хвилини для повернення до початкового стану та повторіть спробу. Якщо це не допомагає, зверніться до уповноваженого центру обслуговування.
- Переконайтеся, що використовуються подовжувальні шнури достатньої довжини.

УВАГА! Оптиміальні робочі характеристики двигуна залежать від належної напруги. Занадто довгі подовжувальні кабелі та/або кабелі, що мають занадто маленький переріз, не забезпечують подачі необхідної потужності до двигуна за навантаження.

Технічне обслуговування

ВАЖЛИВО! Перед перевіркою та/або обслуговуванням інструмента вимкніть двигун та від'єднайте штепсельну вилку.

За правильного використання машина є надзвичайно надійним виробом і майже не потребує технічного обслуговування.

Щоденне технічне обслуговування

- Чищення
- Електричне живлення
- Щіткова крайка

Чищення

Перед чищенням, обслуговуванням чи збиранням пристрою завжди виймайте вилку живлення з електричної розетки.

Завжди чистить усе обладнання наприкінці робочого дня. Не використовуйте високонапірний промивач для миття машини.

Для постійного та достатнього охолодження інструмента отвір повітряного охолоджувача має завжди бути чистий.

Електричне живлення



УВАГА! Забороняється використовувати пошкоджені проводи. Вони можуть викликати серйозні, навіть смертельні травми.

Перевіряйте цілісність та придатність до роботи шнура та подовжувального шнура.

Ніколи не використовуйте пристрій, якщо шнур пошкоджено, віддайте пристрій на ремонт до уповноваженого сервісного центру.

Щіткова крайка

Переконайтеся, що щіткова крайка неушкоджена та дістає підлоги.

Обслуговування

ВАЖЛИВО! Будь-який ремонт може проводити тільки досвідчений майстер. Це потрібно, щоб не наразити операторів на великий ризик.

ТЕХНІЧНІ ХАРАКТЕРИСТИКИ

Технічні дані

	PG280 (однофазна, 220–240 В)		PG280 (однофазна, 100–120 В)	
	50 Hz	60 Hz	50 Hz	60 Hz
Потужність двигуна, кВт/к.с.	2,2/3,0	2,2/3,0	1,5/2,0	1,5/2,0
Номінальна сила струму, А	13	13	20	19
Номінальна напруга, В	220-240	220-240	100-120	100-120
Вага, кг/фунти	72/158	72/158	72/158	72/158
Ширина шліфування, мм/дюймів	280/11	280/11	280/11	280/11
Тиск шліфування, кг/фунтів	25/55	25/55	25/55	25/55
Частота обертів шліфувального диска, об./хв.	1410	1730	940	1150

Шумові викиди

	PG280
Шумові викиди (дивися примітку 1)	
Рівень звукової потужності, виміряний у дБ (А)	90
Рівні звуку (дивися примітку 2)	
Рівень звукового тиску у вусі оператора, дБ(А)	74,1
Рівні вібрації (дивися примітку 3)	
Права ручка, m/c^2	4,0
Ліва ручка, m/c^2	3,8

Примітка 1: Рівень шумового випромінювання в навколишнє середовище, що вимірюється потужністю звуку, відповідає стандарту EN 60335-2-72. Очікувана похибка вимірювання: 2,5 дБА.

Примітка 2: Рівень звукового тиску відповідає стандарту EN 60335-2-72. Очікувана похибка вимірювання: 4 дБА.

Примітка 3: Рівень вібрації відповідає стандарту EN 60335-2-72. Вказані дані щодо рівня вібрації мають стандартну статистичну розбіжність (стандартне відхилення) у m/c^2

ТЕХНІЧНІ ХАРАКТЕРИСТИКИ

Декларація відповідності стандартам Європейського Союзу

(Лише для країн Європи)

Husqvarna AB, SE-561 82 місто Гускварна, Швеція, телефон: +46-36-146500, заявляє під свою повну відповідальність, що машини для шліфування підлоги Husqvarna PG280 із серійними номерами за 2014 рік і пізніше (рік зазначено нешифрованим текстом на заводській таблиці технічних даних перед серійним номером) відповідають вимогам ДИРЕКТИВИ РАДИ ЄС:

- від 17 травня 2006 р. 'стосовно механічного обладнання' 2006/42/ЄС.
- від 26 лютого 2014 року. "про електромагнітну сумісність" 2014/30/EU.
- від 26 лютого 2014 року «Електричне обладнання, призначене для використання за певних обмежень напруги», 2006/35/ЄС.
- від 8 червня 2011 року «про обмеження використання деяких небезпечних речовин» 2011/65/EU.

Вироби відповідають таким стандартам: EN ISO 12100:2010, EN 55014-1:2006+A1:2009+A2:2011, EN 55014-2:1997+A1:2001+A2:2008, EN 61000-3-11, EN 60335-2-72:2012, EN 60335-1:2010.

Машина, яка постачається, відповідає зразкам, які пройшли типову перевірку ЄС.

Партілле, 21 серпня 2017

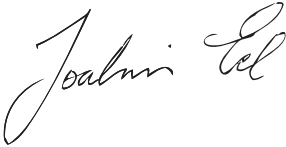

Joakim Ed

Директор міжнародного відділу НДДКР

Construction Equipment Husqvarna AB

(Уповноважений представник компанії Husqvarna AB, що відповідає за технічну документацію).



www.husqvarnacp.com

TR - Orjinal talimatlar, RO - Instrucöiuni iniöiale,
UA - Оригінальні інструкції

1158744-39



2017-12-12