



Husqvarna®



K 7000 Chain

CS	Návod k použití
HU	Használati utasítás
PL	Instrukcja obsługi
SK	Návod na obsluhu

2-26
27-51
52-78
79-103

Obsah

Úvod.....	2	Odstraňování problémů.....	22
Bezpečnost.....	4	Přeprava, skladování a likvidace.....	23
Montáž.....	11	Technické údaje.....	24
Provoz.....	12	Prohlášení o shodě.....	26
Údržba.....	18		

Úvod

Popis výrobku

Husqvarna K 7000 Chain je přenosná ruční pila. Chcete-li výrobek použít, připojte jej k příslušné napájecí jednotce.

Zamýšlené použití

Tento výrobek se používá k řezání tvrdých materiálů jako ždivo a ocel. K jiným činnostem výrobek nepoužívejte.

Popis výrobku

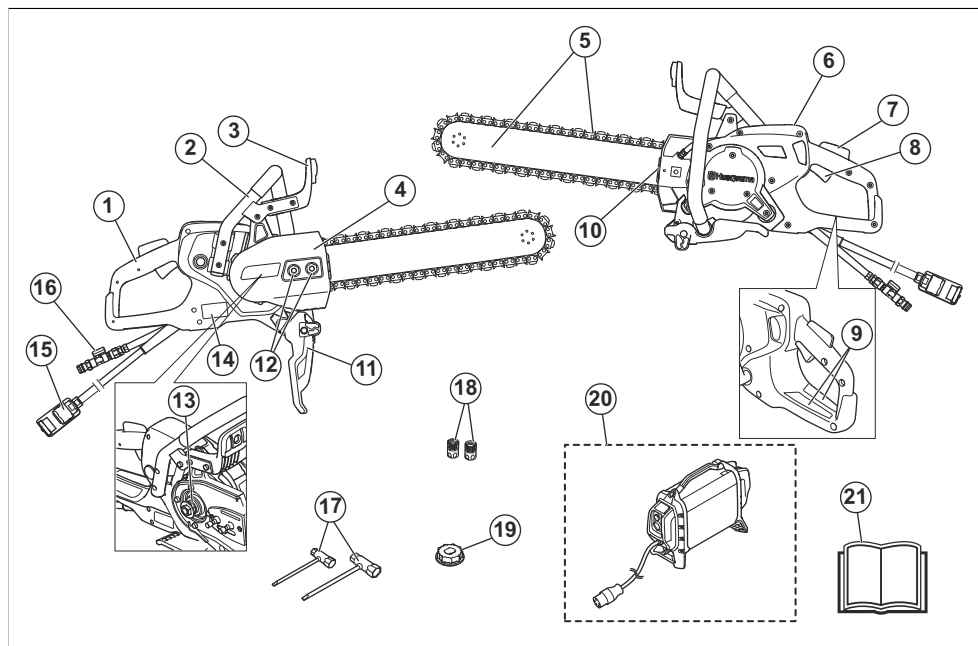

1. Zadní rukojeť
2. Přední rukojeť
3. Ochranný kryt ruky
4. Kryt převodovky
5. Vodicí lišta a diamantový řetěz (není součástí balení)
6. Displej
7. Pojistka páčky spínače
8. Spouštěč
9. Informační a výstražný štítek
10. Napínač diamantových řetězů
11. Spínač
12. Spínač
13. Spínač
14. Spínač
15. Spínač
16. Spínač
17. Spínač
18. Spínač
19. Spínač
20. Spínač
21. Spínač

11. Kryt proti postřikání
12. Matice lišty
13. Klínová drážka, 7 drážek
14. Typový štítek
15. Přípojka napájecí jednotky
16. Vstup přípojky vody s vodním ventilem
17. Kombinovaný klíč
18. Připojení vody
19. Klínová drážka, 9 drážek
20. Vysokofrekvenční napájecí jednotka Husqvarna (nutná, není součástí dodávky)
21. Návod k používání

Symbyly na výrobku



VAROVÁNÍ: Tento výrobek může být nebezpečný a způsobit obsluze či dalším osobám vážné zranění. Buďte opatrní a výrobek používejte správně.



Pečlivě si prostudujte návod k použití a před tím, než tento výrobek budete používat, se ujistěte o tom, že pokynům rozumíte.



Použijte schválenou ochrannou přilbu, ochranu sluchu, ochranu očí a ochranu dýchacích cest. Další informace jsou uvedeny v části *Osobní ochranné prostředky na strani 7*.



Při řezání se tvoří prach. Při vdechnutí může prach způsobit zranění. Použijte schválenou ochranu dýchacích cest. Zajistěte, aby byla na daném místě dobrá ventilace.



Jiskry od vodící lišty a diamantového řetězu mohou způsobit vznícení paliva, dřeva, oblečení, suché trávy a dalších hořlavých materiálů.



Zpětné vrhy mohou být náhlé, rychlé a silné a mohou způsobit životu nebezpečná zranění. Přečtěte si pokyny v návodu před použitím produktu a dodržujte je. Další informace naleznete v části *Zpětný vrh na strani 12*.



Zkontrolujte, zda nejsou na diamantovém řetězu praskliny nebo jiná poškození.



Nepoužívejte diamantové řetězy k řezání dřeva.



Tento výrobek vyhovuje příslušným směrnicím ES.



Označení týkající se ochrany životního prostředí. Výrobek ani obal výrobku nelze zlikvidovat jako domácí odpad. Odevzdejte jej ve středisku pro recyklaci elektrických a elektronických zařízení.

Povšimněte si: Další symboly/štítky na produktu se týkají certifikačních požadavků pro určité obchodní trhy.

Typový štítek



1. řádek: Značka, model (X, Y)
2. řádek: ID výrobku
3. řádek: Výrobní číslo s datem výroby (Y, W, X): Rok, týden, pořadové číslo
4. řádek: Výrobce
- Řádek 5: Adresa výrobce
6. řádek: Výstupní výkon, otáčky řezacího kotouče, kapacita řezacího kotouče
7. řádek: Země původu

Poškození výrobku

Neneseme odpovědnost za poškození výrobku, pokud:

- byl výrobek nesprávně opraven.
- byl výrobek opraven pomocí součástí od jiného výrobce nebo součástí, které nejsou výrobcem schváleny.
- má výrobek příslušenství od jiného výrobce nebo příslušenství, které není výrobcem schváleno.
- výrobek nebyl opraven ve schváleném servisním středisku nebo schváleným odborníkem.

Bezpečnost

Definice týkající se bezpečnosti

Varování, upozornění a poznámky slouží jako upozornění na specifické důležité části návodu.



VÝSTRAHA: Používá se v případě nebezpečí úrazu nebo usmrcení obsluhy nebo okolních osob, pokud nejsou dodrženy pokyny uvedené v této příručce.



VAROVÁNÍ: Používá se v případě nebezpečí poškození výrobku, dalších materiálů či škod na majetku v blízkém okolí, pokud nejsou dodrženy pokyny uvedené v této příručce.

Povšimněte si: Používá se k poskytnutí dalších informací, které jsou nezbytné v dané situaci.

Obecné bezpečnostní výstrahy pro elektrické nářadí



VÝSTRAHA: Prohlédněte si všechny bezpečnostní pokyny, pokyny, ilustrace a technické údaje dodané s tímto elektrickým nástrojem. Při nedodržení některého z pokynů uvedených níže může dojít k úrazu elektrickým proudem, požáru nebo vážnému poranění.

Uložte si veškerá upozornění a pokyny pro použití v budoucnu. Termín „elektrický nástroj“ v upozorněních označuje buď nástroj napájený ze sítě (kabelem), nebo napájený baterií (bezdrátový).

Bezpečnost pracovního prostoru

- **Udržujte pracovní prostor čistý a dobře osvětlený.** Přeplněné či tmavé prostory nahrávají nehodám.
- **Nepoužívejte elektrické nástroje ve výbušném prostředí, například v přítomnosti hořlavých kapalin, plynů či prachu.** Elektrické nástroje vytvářejí jiskry, které mohou zapálit prach nebo výpar.
- **Při práci s elektrickým nástrojem musí být děti i okolostojící osoby v dostatečné vzdálenosti.** Při rozptýlení pozornosti můžete ztratit kontrolu nad strojem.

Bezpečnost při používání el. energie

- **Zástrčky elektrických nástrojů musí odpovídat elektrické zásuvce. Nikdy zásuvku žádným způsobem neupravujte.** Původní zástrčky a odpovídající zásuvky snižují nebezpečí úrazu elektrickým proudem.

- **Zabraňte tělesnému kontaktu s uzemněnými povrchy, např. trubkami, radiátory, sporáky a chladničkami.** Pokud je lidské tělo uzemněno, hrozí větší nebezpečí úrazu el. proudem.
- **Nevystavujte elektrické nástroje dešti nebo působení vlhkosti.** Pokud do elektrického nástroje vnikne voda, zvyšuje se nebezpečí úrazu elektrickým proudem.
- **Nezacházejte hrubě s napájecím kabelem.** Nikdy elektrický nástroj za kabel nenoste. Za kabel netahejte a neodpojujte nástroj od sítě taháním za kabel. Nevystavujte napájecí kabel působení tepla, oleje, nepoškodte ho ostrými hranami nebo pohyblivými částmi. Poškozený nebo ohnutý kabel zvyšuje nebezpečí úrazu elektrickým proudem.
- **Při používání elektrického nástroje venku použijte prodlužovací kabel určený pro venkovní použití.** Použití kabelu určeného pro venkovní použití snižuje nebezpečí úrazu elektrickým proudem.
- **Pokud je nezbytné pracovat s el. nástrojem ve vlhkém prostředí, použijte zdroj s proudovým chráničem.** Použití proudového chrániče snižuje nebezpečí úrazu elektrickým proudem.



VAROVÁNÍ: Zařízení neumývejte pod tlakem. Voda by mohla vniknout do elektrického systému nebo do motoru a zařízení poškodit nebo způsobit zkrat.

Osobní bezpečnost

- **Při práci s elektrickým nástrojem dávejte pozor, sledujte, co děláte a používejte zdravý rozum. Nepracujte s elektrickým nástrojem, pokud jste unaveni nebo jste pod vlivem drog, alkoholu či léků.** Při práci s elektrickým nástrojem stačí okamžik nepozornosti a následkem může být vážný úraz.
- **Používejte osobní ochranné pomůcky. Vždy používejte ochranu zraku.** Ochranné vybavení, např. protiprachová maska, neklouzavá ochranná obuv, přilba nebo ochrana sluchu, použité správným způsobem snižují nebezpečí úrazu.
- **Zabraňte náhodnému spuštění. Před připojením k el. napájení nebo vložením baterií, zvednutím nebo nošením nástroje se přesvědčte, že je vypínač v poloze vypnuto.** Přenášením elektrických nástrojů s prstem na spoušti nebo zapnutých elektrických nástrojů nahráváte nehodám.
- **Před zapnutím el. nástroje vyjměte jakýkoli seřizovací klíč nebo klíč na matici.** Klíč ponechaný na rotující části el. nástroje může způsobit úraz.
- **Nezatahujte se příliš daleko. Neustále pevně stůjte a držte rovnováhu.** Budete tak mít lepší kontrolu nad nástrojem v neočekávaných situacích.
- **Noste vhodný oděv. Nenoste volné oblečení ani šperky. Udržujte vlasy, oděv i rukavice mimo dosah**

- pohyblivých částí.** Pohyblivé části mohou zachytit volný oděv, šperky nebo dlouhé vlasy.
 - Pokud jsou zařízení přizpůsobena pro připojení odsávačů a lapačů prachu, musí být připojeny a správně použity.** Použitím lapačů prachu snižujete rizika spojená s výskytem prachu.
 - Emise vibrací během skutečného používání elektrického nástroje se mohou lišit od deklarované celkové hodnoty podle způsobu použití nástroje.** Uživatelé musí podniknout bezpečnostní opatření, která je ochrání, založená na odhadu rizik při skutečných podmínkách během používání (musí vzít v úvahu všechny části provozního cyklu, kromě zapínání např. také vypínání a běh stroje ve volnoběžných otáčkách).
 - Pokud motor běží, dodržujte bezpečnou vzdálenost od řezacího nástavce.**
- a v neočekávaných situacích může dojít ke ztrátě kontroly.
 - Původní konstrukce stroje nesmí být za žádných okolností upravována bez svolení výrobce.** Vždy používejte pouze originální náhradní díly. Nepovolené úpravy nebo příslušenství mohou způsobit vážné zranění nebo smrt uživatele či jiných osob.
 - Zkontrolujte, zda není v pracovním prostoru nebo v materiálu určeném k řezání vedeno nějaké potrubí nebo elektrické kabely.**
 - Vždy zkontrolujte a označte průběh plynového vedení.** Řezání v blízkosti plynového vedení je vždy nebezpečné. Ujistěte se, že při řezání nevznikají jiskry, aby nezhrozilo nebezpečí výbuchu. Soustředte se na daný úkol. Nedbalost může vést k těžkému úrazu nebo smrti.

Použití elektrických nástrojů a péče o ně

- Při práci s elektrickými nástroji nepoužívejte násilí. Používejte správný elektrický nástroj pro danou aplikaci.** Správný elektrický nástroj vykoná práci lépe a bezpečněji rychleji, pro kterou byl navržen.
- Nepoužívejte el. nástroj, pokud nefunguje vypínač pro zapnutí a vypnutí.** Každý elektrický nástroj, který nelze ovládat vypínačem, je nebezpečný a musí se opravit.
- Před jakýmkoli nastavováním, výměnou příslušenství nebo uložením el. nástroje odpojte zástrčku od napájení nebo vyndejte z nástroje baterie.** Takováto preventivní bezpečnostní opatření snižují riziko náhodného spuštění el. nástroje.
- Nepoužívané el. nástroje ukládejte mimo dosah dětí a nedovoďte, aby s nástrojem pracovali osoby, které ho dobře neznají nebo si nepřečetly tento návod k použití nástroje.** Elektrické nástroje jsou v rukou neproškolených uživatelů nebezpečné.
- Provádějte údržbu el. nástrojů. Kontrolujte chybné zarovnaní nebo spojení pohyblivých částí, rozbití jakýchkoli částí nebo jiné stavy, které mohou ovlivnit provoz elektrického nástroje. Pokud je elektrický nástroj poškozen, nechte ho opravit.** Mnohé nehody jsou způsobeny špatnou údržbou elektrických nástrojů.
- Udržujte řezací nástroje ostré a čisté.** Správně udržované řezací nástroje s ostrým ostřím jsou méně náchylné k „zakousnutí“ a snadněji se ovládají.
- Používejte elektrický nástroj, příslušenství a vsazené nože podle těchto pokynů. V úvahu je třeba brát pracovní podmínky a prováděnou práci.** Použitím elektrického nástroje k jinému účelu, než pro který je určen, může mít za následek vznik nebezpečné situace.
- Rukojeti a uchopovací plochy udržujte suché, čisté a bez zbytků oleje a maziva.** Kluzké rukojeti a uchopovací plochy neumožňují bezpečné ovládání

Servis

- Servis elektrického nástroje smí provádět pouze kvalifikovaná osoba za použití identických náhradních dílů.** Tím bude zajištěna bezpečnost elektrického nástroje.
- Nikdy neprovádějte servis poškozených baterií.** Servis baterií smí provádět pouze výrobce nebo autorizovaný servis.

Bezpečnostní varování pro práci s ruční pilou

- Jmenovité otáčky příslušenství musí být alespoň rovny maximálním otáčkám vyznačeným na elektrickém nástroji.** Příslušenství, které běží rychleji, než jsou jmenovité otáčky, může prasknout a vylétnout z výrobku.
- Používejte osobní ochranné prostředky. V závislosti na aplikaci používejte obličejový štít nebo ochranné brýle. Podle potřeby používejte protiprachovou masku, ochranu sluchu, rukavice a dílenskou zástěru schopnou zastavit malé zbroušené materiály nebo úlomky z obrobku.** Ochrana očí musí být schopná zastavit odletující nečistoty vytvářené při různých činnostech. Protiprachová maska (nebo respirátor) musí být schopná filtrovat částice vytvářené během používání výrobku. Dlouhodobé vystavení příliš intenzivnímu hluku může způsobit ztrátu sluchu.
- Udržujte okolní osoby v bezpečné vzdálenosti od pracovní oblasti. Každá osoba, která se vyskytuje v pracovní oblasti, musí používat osobní ochranné prostředky.** Úlomky z obroku nebo prasklý kotouč mohou vystřelit z výrobku a způsobit zranění i mimo bezprostřední pracovní oblast.
- Pokud s elektrickým nástrojem pracujete na místech, kde by se řezací příslušenství mohlo dostat do styku se skrytou kabeláží, držte nástroj pouze za izolované úchopy.** Pokud se řezací příslušenství dostane do styku s kabelem, který je pod proudem, může dojít k probíjení odkrytých kovových částí elektrického

nástroje a obsluha může utrpět úraz elektrickým proudem.

- **Elektrický nástroj nikdy nepokládejte, dokud se příslušenství zcela nezastaví.** Otáčející se kotouč se může zachytit o povrch a ztratíte tak kontrolu nad nástrojem.
- **Nenechávejte elektrický nástroj v chodu, když jej přenášíte po svém boku.** Při náhodném kontaktu oblečení s otáčejícím se příslušenstvím může dojít ke stažení příslušenství směrem k vašemu tělu.
- **Pravidelně čistěte větrací otvory elektrického nástroje.** Ventilátor motoru nasává prach dovnitř krytu a nadměrné usazeniny kovového prachu mohou představovat elektrické nebezpečí.
- **Neprovozte elektrický nástroj v blízkosti hořlavých materiálů.** Jiskry mohou tyto materiály zapálit.

Varování před nebezpečím zpětného vrhu

Ke zpětnému vrhu může dojít, když špička vodící lišty narazí na nějaký objekt, nebo když se materiál sevře a stiskne v řezu pilu s diamantovým řetězem. Při kontaktu špičky vodící lišty s objektem může někdy dojít k náhlému zpětnému odrazu, který vymrští lištu nahoru a dozadu proti obsluze. Když dojde ke stisknutí pily s diamantovým řetězem podél špičky vodící lišty, může dojít k rychlému vymrštění vodící lišty zpátky směrem k obsluze. Obě tyto reakce mohou způsobit, že ztratíte kontrolu nad pilou, a výsledkem může být vážný úraz. Nespoléhejte výlučně na bezpečnostní zařízení zabudovaná v pile. Jako uživatel pily s diamantovým řetězem byste měli podniknout několik kroků, aby při řezání nedošlo k nehodě nebo k úrazu. Zpětný vrh je způsoben nesprávným použitím pily s diamantovým řetězem nebo nesprávnými pracovními postupy či podmínkami a je možné mu zabránit pomocí níže uvedených opatření:

- **Pilu s diamantovým řetězem pevně držte tak, že palce a prsty umístíte okolo rukojeti pily, budete ji držet oběma rukama a poloha vašeho těla a paží bude taková, abyste odolali silám zpětného vrhu.** Při správných opatřeních může obsluha sily zpětného vrhu zvládnout. Pilu s diamantovým řetězem nepouštějte.
- **Nenatahujte se příliš daleko a neřežte nad úroveň ramen.** Tím zabráníte nechtěnému kontaktu špičky s objektem a budete mít lepší kontrolu nad pilou v neočekávaných situacích.
- **Používejte výhradně náhradní lišty a pilové řetězy předepsané výrobcem.** Nesprávné náhradní vodící lišty a řetězy pily mohou způsobit přetržení řetězu nebo zpětný vrh.
- **Dodržujte pokyny výrobce týkající se broušení a údržby řetězu pily.** Snížení výšky hloubkoměru může vést ke zvýšení síly zpětného vrhu.

Obecné bezpečnostní pokyny



VÝSTRAHA: Před použitím výrobku si přečtěte následující varování.

- Rozbrušovací pila, která je používána nesprávně nebo nepozorně, se může stát nebezpečným nástrojem, který může způsobit vážné zranění nebo usmrcení uživatele nebo někoho jiného. Je velmi důležité, abyste si prostudovali tento návod k použití a abyste porozuměli jeho obsahu. Začátečnickům také doporučujeme přečíst si praktické pokyny předtím, než začnou výrobek používat.
- Neprovádějte na tomto výrobku žádné úpravy. Úpravy, které neschválí výrobce, mohou způsobit vážné zranění nebo úmrtí.
- Neprovozte výrobek, pokud je možné, že úpravy výrobku provedla jiná osoba.
- Vždy používejte pouze originální příslušenství a náhradní díly. Příslušenství a náhradní díly, které neschválí výrobce, mohou způsobit vážné zranění nebo úmrtí.
- Udržujte výrobek čistý. Ujistěte se, že jsou značky a štítky dobře čitelné.
- Produkt nikdy nedovolte používat dětem nebo osobám, které nemají zkušenosti s jeho používáním a prováděním údržby.
- Nedovolte osobám používat výrobek, dokud si nepřečetly návod k používání a neporozuměly jeho obsahu.
- Výrobek smí obsluhovat pouze schválené osoby.
- Tento výrobek vytváří během provozu elektromagnetické pole. Toto pole může za určitých okolností narušovat funkci aktivních či pasivních implantovaných lékařských přístrojů. Za účelem snížení rizika možného vážného nebo smrtelného zranění doporučujeme osobám s implantovanými lékařskými přístroji poradit se před použitím výrobku s lékařem a s výrobcem implantovaného lékařského přístroje.
- Tyto informace v návodu k používání nikdy nemohou nahradit profesionální znalosti a zkušenosti. V případě, že se dostanete do situace, kdy se necítíte bezpečně, ukončete práci a požádejte o radu odborníka. Obratě se na servisního prodejce. Nepouštějte se do žádné práce, pro kterou se necítíte dostatečně kvalifikovaní.

Bezpečnostní pokyny pro provoz



VÝSTRAHA: Před použitím výrobku si přečtěte následující varování.

- Před zahájením práce s rozbrušovací pilou je nutné pochopit princip a účinky zpětného vrhu a to, jak mu předcházet. Další informace jsou uvedeny v části *Zpětný vrh na strani 12.*

- Dodržujte pokyny pro bezpečnostní kontroly, údržbu a servis uvedené v tomto návodu k používání. Některé úkony údržby a servisu musí provádět schválená servisní dílna. Další informace jsou uvedeny v části *Plán údržby na strani 18*.
- Nepoužívejte výrobek, pokud je vadný.
- Nepoužívejte výrobek, jste-li unavení, nemocní nebo pod vlivem alkoholu, drog nebo léků. Tyto faktory mohou nepříznivě ovlivnit váš zrak, pozornost, koordinaci nebo úsudek.
- Jiskry od diamantového řetězu mohou způsobit vznícení hořlavých materiálů, jako jsou benzín, plyn, dřevo, oblečení a suchá tráva.
- Neřezejte azbestový materiál.

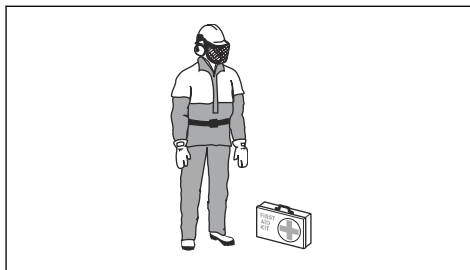

- Z diamantového řetězu mohou vycházet jiskry. Vždy mějte po ruce hasicí přístroj.

Osobní ochranné prostředky



VÝSTRAHA: Před použitím výrobku si přečtěte následující varování.

- Při použití produktu vždy používejte schválené osobní ochranné prostředky. Osobní ochranné pomůcky nemohou vyloučit nebezpečí úrazu, ale sníží míru poranění v případě, že dojde k nehodě. Požádejte svého servisního prodejce o pomoc při výběru správného vybavení.
- Používejte schválenou ochrannou přilbu.
- Vždy používejte schválenou ochranu sluchu. Dlouhodobé vystavování působení hluku může vést k trvalému poškození sluchu. Pokud používáte ochranu sluchu, vnímatejete varovné signály nebo pokřik. Ochranu sluchu sejměte vždy hned po zastavení motoru.
- Používejte schválenou ochranu očí, abyste snížili nebezpečí poranění vymrštěnými předměty. Použijete-li obličejový štít, je nutno používat i schválené ochranné brýle. Schválené ochranné brýle musí být v souladu s normou ANSI Z87.1 v USA nebo EN 166 v zemích EU. Obličejové štíty musí být v souladu s normou EN 1731.
- Používejte odolné rukavice.
- Vždy používejte schválenou ochranu dýchacích cest. Při použití výrobků jako jsou řezačky, rozbrušovačky, vrtačky, které brousí nebo formují materiál, může vznikat prach a výpary, které mohou obsahovat škodlivé chemikálie. Zkontrolujte strukturu materiálu, se kterým budete pracovat, a použijte vhodnou dýchací masku.
- Používejte přiléhavý, silný a pohodlný oděv, který dovolí plnou pohyblivost. Při řezání vznikají jiskry, které mohou zapálit oděv. Společnost Husqvarna doporučuje používat oděv z nehořlavé bavlny nebo silné džínoviny. Nenoste oděv vyrobený z materiálů, jako je nylon, polyester nebo umělé hedvábí. Takový materiál se může při vznícení roztavit a přichytit se k pokožce. Nenoste krátké kalhoty.
- Používejte boty s ocelovou špičkou a protiskluzovou podrážkou.
- Vždy mějte po ruce lékárníčku.



VÝSTRAHA: Před použitím výrobku si přečtěte následující varování.

- Během provozu výrobku se vibrace přenášejí z výrobku na obsluhu. Pravidelné a časté používání výrobku může způsobit nebo zvýšit stupeň poranění obsluhy. Může dojít k poranění prstů, rukou, zápěstí, paží, ramen nebo nervů a krevního oběhu nebo jiných částí těla. Úrazy mohou být oslabující nebo trvalé a mohou se postupně v průběhu týdnů, měsíců nebo let zhoršovat. Mezi možná poranění patří poškození krevního oběhu, nervové soustavy, kloubů a dalších tělesných struktur.
- Příznaky se mohou vyskytnout během provozu výrobku nebo jindy. Pokud máte příznaky a budete pokračovat v práci s výrobkem, mohou se příznaky zhoršit nebo se stát trvalými. Pokud se objeví tyto nebo jiné příznaky, vyhledejte lékařskou pomoc:
 - Znečitlivění, ztráta citu, brnění, píchání, bolest, pálení, pulsování, ztuhlost, nešikovnost, ztráta síly, změna barvy nebo stavu pokožky.
- Příznaky se mohou zhoršovat při nízkých teplotách. Při práci s výrobkem v chladném prostředí používejte teplý oděv a mějte ruce v teple a v suchu.
- Abyste udrželi správnou hladinu vibrací, provádějte údržbu a výrobek používejte podle pokynů v návodu k používání.
- Výrobek je vybaven systémem tlumení vibrací, který snižuje vibrace z rukojetí k obsluze. Nechte pracovat výrobek. Netlačte výrobek silou. Držte výrobek za rukojeti lehce, ale dávejte pozor, abyste jej měli pod kontrolou a ovládali ho bezpečně. Netlačte rukojeti do koncových zářezek více, než je nutné.
- Ruce mějte pouze na rukojeti nebo rukojetích. Všechny ostatní části těla by měly být v bezpečné vzdálenosti od výrobku.
- Pokud se náhle objeví silné vibrace, okamžitě výrobek zastavte. Nepokračujte v práci, dokud neodstraníte příčiny zvýšených vibrací.
- Při řezání žuly nebo tvrdého betonu jsou vibrace výrobku silnější než při řezání měkkého betonu. Rezací zařízení, které je tupé, vadné, nevhodného

typu nebo nesprávně nabroušené, způsobuje větší vibrace.

Bezpečnostní zařízení na produktu



VÝSTRAHA: Před použitím výrobku si přečtěte následující varování.

- Nepoužívejte výrobek s poškozenými bezpečnostními zařízeními nebo se zařízeními, která nefungují správně.
- Pravidelně kontrolujte bezpečnostní zařízení. Pokud jsou bezpečnostní zařízení poškozená nebo nefungují správně, obraťte se na autorizovaný servis Husqvarna.
- Neupravujte bezpečnostní zařízení.
- Nepoužívejte výrobek, pokud jsou ochranné plechy, ochranné kryty, bezpečnostní spínače nebo další ochranné prostředky poškozené nebo nejsou připevněné.

Pojistka páčky spínače a ventil ZAPNUTO/ VYPNUTO pro přívod vody

Pojistka páčky spínače brání nechtěné aktivaci a nastavení ventilu ZAPNUTO/VYPNUTO pro přívod vody.

Pokud dáte ruku kolem rukojeti a stisknete pojistku páčky spínače (A), uvolní se páčka spínače (B) a otevře se ventil přívodu vody.

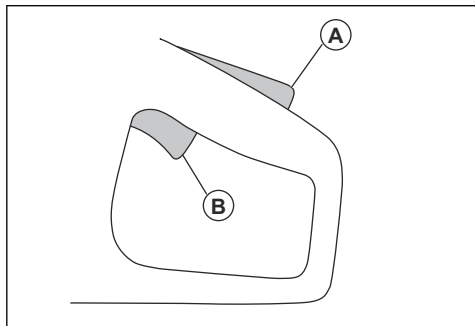

Při uvolnění rukojeti se páčka spínače a pojistka páčky spínače vrátí zpět do svých původních poloh. Tato funkce zajistí páčku spínače a zastaví výrobek. Ventil přívodu vody se vrátí do uzavřené polohy.

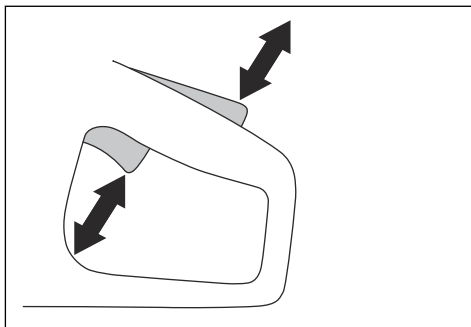

Kontrola pojistky páčky spínače

1. Zkontrolujte, zda při uvolnění pojistky páčky spínače zapadne páčka spínače do polohy volnoběžných otáček.

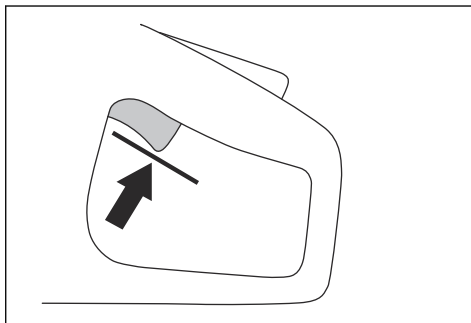

2. Stiskněte pojistku páčky spínače a zkontrolujte, zda se po uvolnění vrátí zpět.

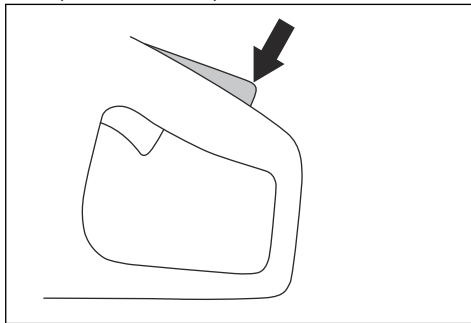

3. Zkontrolujte, zda se páčka spínače a pojistka páčky spínače volně pohybují a zda vratné pružiny fungují správně.

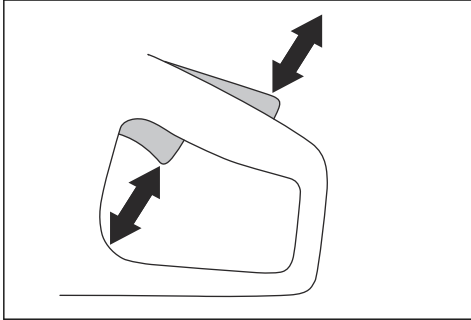

4. Spustíte výrobek a uvedete jej do plných otáček.

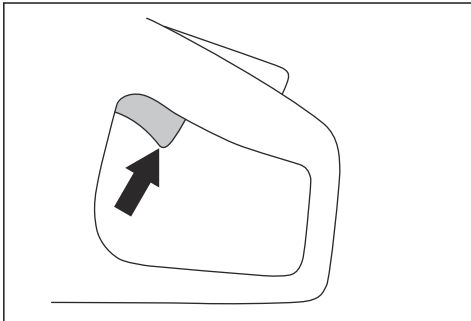

5. Uvolněte ovládání výkonu a zkontrolujte, zda se diamantový řetěz zastaví do 10 sekund a zůstane v klidu.

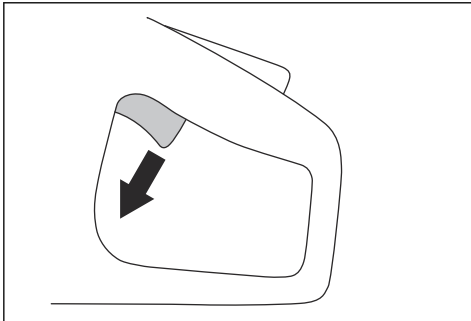

X-Halt

Povšimněte si: Funkce X-Halt je kompatibilní pouze s jednotkou PP 70 a PP 8.

Funkce X-Halt je elektronický brzdový systém, který se aktivuje v případě zpětného vrhu. Funkce nemůže zcela zabránit zranění osob v důsledku zpětného vrhu, ale snižuje riziko. Pro prevenci zpětných vrhů a snížení rizika zranění je nutná bezpečná pracovní technika.

Funkce X-Halt se vždy aktivuje po spuštění výrobku.

Ochranný kryt ruky



VÝSTRAHA: Před spuštěním výrobku se ujistěte, že je ochranný kryt ruky správně nainstalován. Pokud kryt ruky chybí, je vadný nebo popraskaný, výrobek nepoužívejte.

Kryt ruky zabraňuje poranění diamantovým řetězem během provozu.

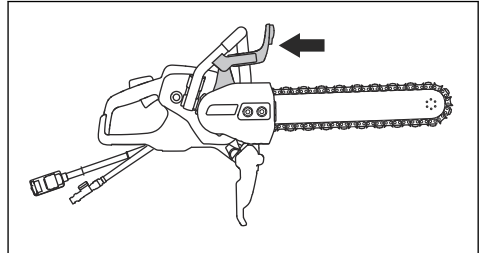

Kontrola ochranného krytu ruky



VÝSTRAHA: Poškozený kryt ruky může způsobit úraz.

1. Zkontrolujte také, zda je kryt ruky správně upevněn a nejsou známky poškození.
2. Zkontrolujte, zda nejsou na krytu ruky praskliny a zda není poškozený.
3. Poškozený kryt ruky je nutné vyměnit.

Kryt převodovky, kryt proti postříkání a kryt zadní rukojeti



VÝSTRAHA: Před spuštěním výrobku se ujistěte, zda jsou kryt převodovky, kryt proti postříkání a kryt zadní rukojeti správně nainstalovány. Pokud chybí, jsou vadné nebo popraskané, výrobek nepoužívejte.

Kryt převodovky a kryt proti postříkání zabraňují poranění rukou diamantovým řetězem během provozu. Kryt proti postříkání a zadní rukojeť zabraňují poranění

v případě, že diamantový řetěz nebo odřezky materiálu odletí směrem k obsluze.

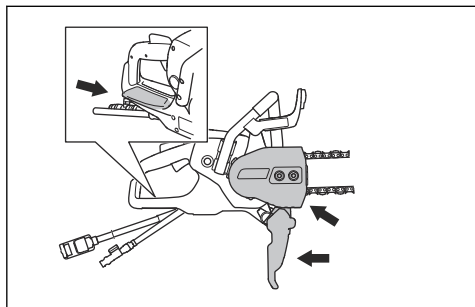

Kontrola krytu převodovky, krytu proti postříkání a krytu zadní rukojeti



VÝSTRAHA: Poškozený kryt převodovky, kryt proti postříkání nebo kryt zadní rukojeti mohou způsobit zranění.

1. Zkontrolujte, zda jsou kryt převodovky, kryt proti postříkání a kryt zadní rukojeti správně připevněny a nevykazují známky poškození.
2. Zkontrolujte, zda kryt převodovky, kryt proti postříkání a kryt zadní rukojeti nemají praskliny nebo nejsou poškozené.
3. Pokud je kryt převodovky, kryt proti postříkání či kryt zadní rukojeti poškozený, je nutné jej vyměnit.

Ochrana proti spuštění a přetížení

Tento výrobek disponuje elektronicky řízenou ochranou proti spuštění a přetížení Elgard™. Pokud se diamantový řetěz nemůže volně pohybovat, elektronický systém okamžitě zastaví přívod elektrického proudu.

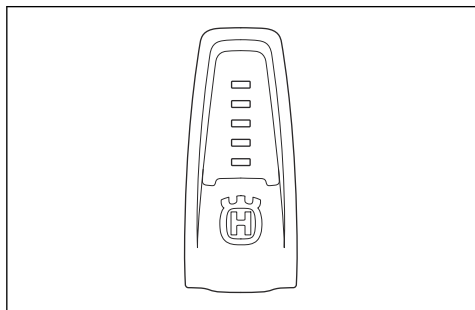

Popis kontrolky najdete v tabulce v části *Kontroly na displeji na strani 17*.

Antivibrační systém

Výrobek je vybaven systémem tlumení vibrací, který je konstruován tak, aby minimalizoval vibrace a usnadňoval práci se strojem. Systém tlumení vibrací výrobku snižuje přenos vibrací mezi motorem či řezacím zařízením a rukojetí výrobku.

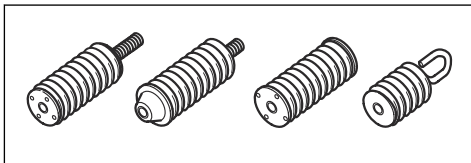

Kontrola systému tlumení vibrací



VÝSTRAHA: Ujistěte se, že je motor vypnutý a elektrická zástrčka vypojená.

1. Zkontrolujte, zda nejsou na antivibračních prvcích nějaké praskliny nebo deformace. Vyměňte antivibrační prvky, pokud jsou poškozené.
2. Zkontrolujte, zda jsou antivibrační prvky správně uchyceny k motoru a rukojeti.

Bezpečnostní pokyny pro údržbu



VÝSTRAHA: Před použitím výrobku si přečtěte následující varování.

- Ujistěte se, že je motor vypnutý a elektrická zástrčka vypojená.
- Používejte osobní ochranné pomůcky. Další informace jsou uvedeny v části *Osobní ochranné prostředky na strani 7*.
- Při nesprávném nebo nepravidelném provádění údržby se zvyšuje nebezpečí poranění a poškození výrobku.
- Provádějte pouze údržbu uvedenou v tomto návodu k používání. Veškerý další servis musí provést schválené servisní středisko.
- Servis výrobku by měl provádět schválený servisní pracovník Husqvarna v pravidelných intervalech.
- Poškozené, opotřebené či prasklé součásti vyměňte.
- Vždy používejte originální příslušenství.

Montáž

Diamantový řetěz



VÝSTRAHA: Vždy používejte doporučenou vodící lištu a diamantový řetěz.



VÝSTRAHA: Při odmrštění diamantového řetězu směrem k obsluze může dojít k vážnému zranění. Vadné řezací zařízení nebo špatná kombinace vodící lišty a diamantového řetězu zvyšují nebezpečí zpětného vrhu. Vždy používejte doporučenou kombinaci vodící lišty a diamantového řetězu.



VÝSTRAHA: Před čištěním, údržbou nebo sestavením výrobku vždy vytáhněte napájecí zástrčku ze zdroje napájení.



VÝSTRAHA: Nepoužívejte výrobek k řezání dřeva ani plastových materiálů.

Existují 2 základní typy diamantových řetězů:

- Vodící článek s nárazníkem (A)
- Řezací zub s diamantovým segmentem (B).
- Vodící článek bez nárazníku (C).

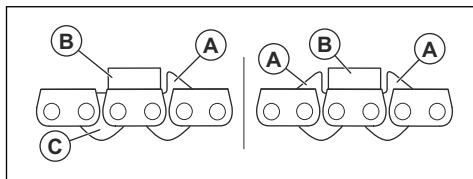

Rozteč diamantového řetězu:

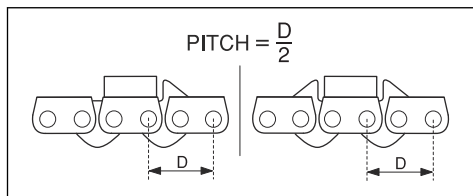

Při použití diamantového řetězu se 2 nárazníky lze řetěz nainstalovat ve 2 směrech.

Při použití diamantového řetězu s 1 nárazníkem je nutné řetěz nainstalovat ve správném směru. Viz níže uvedený obrázek.

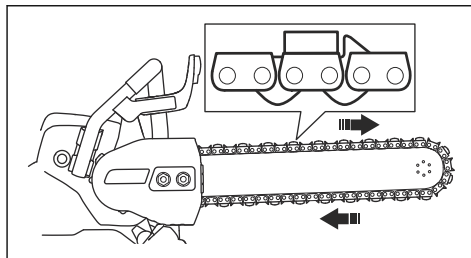

Kontrola diamantového řetězu

- Ujistěte se, že je diamantový řetěz v dobrém stavu a není poškozený. Segменты diamantového řetězu nesmí mít žádnou vůli. Segменты musí mít stejné opotřebení a výšku. Pokud je diamantový řetěz poškozený nebo opotřebený, je nutné jej vyměnit.
- Sejměte diamantový řetěz z vodící lišty za účelem kontroly v těchto situacích:
 - a) Příliš vysoký tlak během provozu způsobil přetížení diamantového řetězu.
 - b) Diamantový řetěz je skřípnutý.

Potrubní svorka

Potrubní svorka je příslušenstvím tohoto produktu, díky kterému můžete provádět přímé a přesné řezy v betonových potrubích.

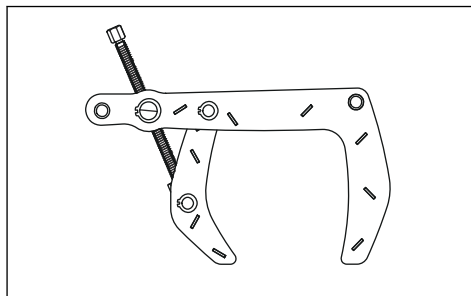

Zpětný vrh



VÝSTRAHA: Ke zpětným vrhům dochází nečekaně a mohou být velmi prudké. Rozbrušovací pila může být vymrštěna směrem nahoru a zpět k uživateli rotačním pohybem způsobujícím vážné nebo dokonce smrtelné zranění. Je bezpodmínečně nutné rozumět principu vzniku zpětných vrhů a vědět, jak jim před použitím zařízení zabránit.

Zpětný vrh má formu nečekaného pohybu směrem nahoru. Dochází k němu tehdy, když se diamantový řetěz skřípne nebo zasekne v zóně zpětného vrhu. Zpětný vrh je většinou nepatrný a nepředstavuje velké riziko. Zpětný ráz však může být velmi prudký a může rozbrušovací pilu vymrští směrem nahoru a zpět k uživateli rotačním pohybem způsobujícím vážné nebo dokonce smrtelné zranění.

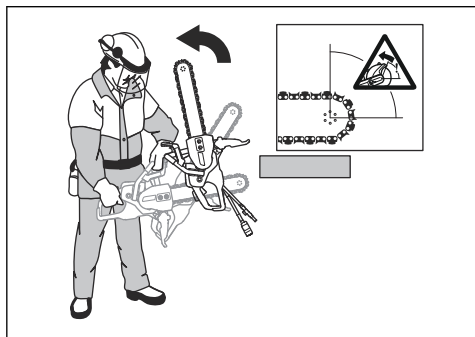

Reaktivní síla

Při řezání je vždy přítomna reaktivní síla. Tato síla táhne výrobek opačným směrem oproti směru otáčení diamantového řetězu. Většinu času je tato síla nepatrná. Pokud ale dojde ke skřípnutí nebo zaseknutí diamantového řetězu, zpětná síla bude velká a může vést i ke ztrátě kontroly nad rozbrušovací pilou.

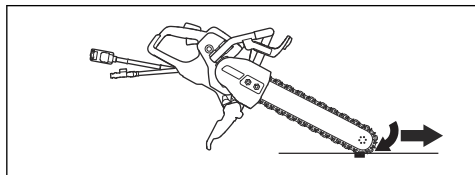

S výrobkem nikdy nepohybujte, je-li řezací zařízení v pohybu. Zamýšlenému pohybu mohou bránit gyroskopické síly.

Zóna zpětného vrhu

Nikdy neřezejte v zóně zpětného vrhu na vodící liště. Pokud dojde k zaseknutí diamantového řetězu v zóně zpětného vrhu, reaktivní síla rozbrušovací pilu vymrští směrem nahoru a k uživateli rotačním pohybem způsobujícím vážné nebo dokonce smrtelné zranění.

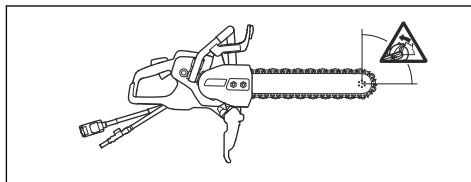

Zpětný vrh způsobený stoupáním kotouče

Pokud řezáte v zóně zpětného vrhu, zpětná síla vytlačí vodící lištu s diamantovým řetězem v řezu směrem nahoru. Zónu zpětného vrhu nepoužívejte. Abyste předešli zpětnému vrhu, který pilu vyhodí nahoru, řezejte v dolní čtvrtině vodící lišty.

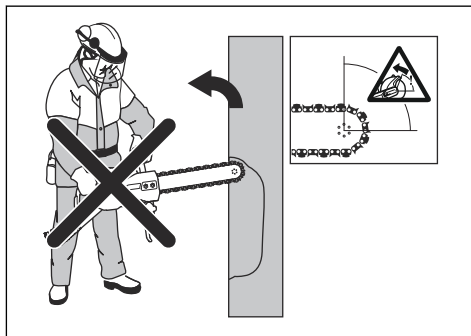

Zpětný vrh způsobený přiskřípnutím kotouče

K přiskřípnutí dochází při sevření řezu a skřípnutí řezacího příslušenství. Pokud ale dojde ke skřípnutí nebo zaseknutí diamantového řetězu, zpětná síla bude velká a může vést i ke ztrátě kontroly nad rozbrušovací pilou.

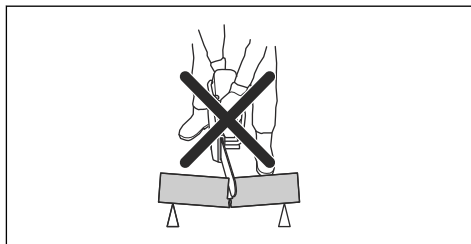

Pokud dojde k zaseknutí diamantového řetězu v zóně zpětného vrhu, reaktivní síla rozbrušovací pily vymrští směrem nahoru a k uživateli rotačním pohybem způsobujícím vážné nebo dokonce smrtelné zranění. Dávejte pozor na potenciální pohyb opracovávaného objektu a na jiné okolnosti, které mohou způsobit sevření řezu a skřípnutí řezacího příslušenství.

Řezání trubek



VÝSTRAHA: Pokud se diamantový řetěz zasekne v zóně zpětného vrhu, dojde k výraznému zpětnému vrhu.

Při řezání trubek je třeba dbát zvýšené opatnosti. Pokud není trubka řádně podepřena a řez není otevřený po celou dobu řezání, může dojít k uvíznutí vodící lišty. Buďte ostražití zejména při řezání trubky se zvonovitým koncem nebo trubky ve výkopu, která se v případě, že není řádně podepřena, může prohnut a přiskřípnout vodící lištu.

Pokud necháte trubku prohnut a uzavřít řez, dojde k sevření vodící lišty v zóně zpětného vrhu, což může vyvolat silný zpětný vrh. Pokud je trubka řádně podepřena a konec trubky se pohne směrem dolů, řez se otevře a nedojde k přiskřípnutí.

1. Zajistěte trubku tak, aby se při řezání nepohybovala nebo nekulála.

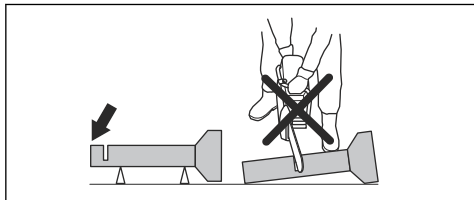

2. Řežte úsek I trubky.

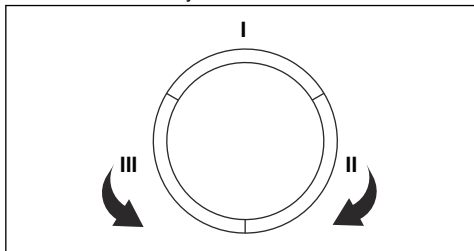

3. Zajistěte, aby byl řez otevřený a nedošlo k uvíznutí.

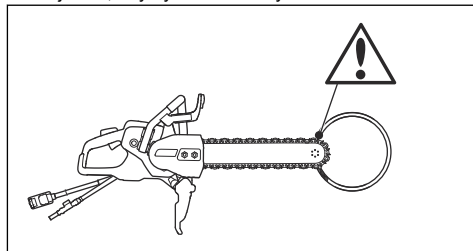

4. Přejděte k úseku II a řežte od úseku I ke spodnímu okraji trubky.
5. Přejděte k úseku III a odřízněte zbývající část trubky, přičemž skončete u spodního okraje.

Prevence zpětného vrhu



VÝSTRAHA: Vyvarujte se situací, kdy hrozí nebezpečí zpětného vrhu. Při použití rozbrušovací pily dávejte pozor a zajistěte, aby diamantový řetěz nikdy neuvízl v zóně zpětného vrhu.



VÝSTRAHA: Při vkládání diamantového řetězu do stávajícího řezu dbejte opatnosti.



VÝSTRAHA: Zkontrolujte, zda se obrobek nemůže při řezání začít pohybovat.



VÝSTRAHA: Zpětný vrh a nebezpečí, která představuje, můžete eliminovat pouze vy a správný pracovní postup.

- Vždy podepřete obrobek tak, aby byl řez při řezání otevřený. Pokud je řez rozsvřen, nedochází k žádným zpětným vrhům. Pokud je řez uzavřený a skřípne diamantový řetěz, hrozí nebezpečí zpětného vrhu.

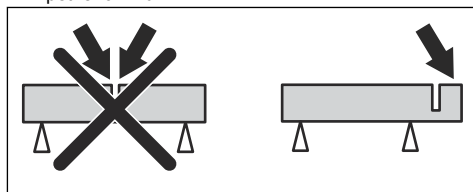

Před spuštěním výrobku

- Pozorně si prostudujte tento návod k používání a nepoužívejte výrobek, pokud návodu zcela nerozumíte.
- Provádějte denní údržbu. Další informace jsou uvedeny v části *Plán údržby na straně 18*.

- Zkontrolujte, zda je napájecí jednotka připojena k uzemněné zásuvce.
- Zkontrolujte, zda napětí elektrické sítě odpovídá specifikaci uvedené na typovém štítku výrobku.
- Zajistěte, aby se v pracovní oblasti vyskytovaly pouze oprávněné osoby.
- Při práci udržujte bezpečnou a stabilní polohu.
- Vždy používejte napájecí jednotku s proudovým chráničem. Viz návod k používání napájecí jednotky.
- Zkontrolujte, zda je konektor vody připojen k přívodu vody. Další informace jsou uvedeny v části *Připojení přívodu vody na strani 15*.

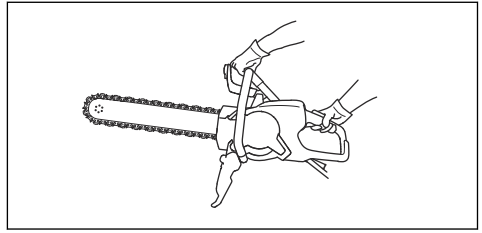

- Všechny části těla držte v dostatečné vzdálenosti od rotujícího diamantového řetězu. Při kontaktu s rotujícím diamantovým řetězem může dojít k vážnému či smrtelnému zranění.
- Stůjte rovnoběžně s vodící lištou. Nestůjte přímo za ním. V případě zpětného vrhu se výrobek pohne ve směru roviny vodící lišty.



VÝSTRAHA: Nestahujte výrobek na jednu stranu. Diamantový řetěz může prasknout a způsobit zranění obsluhy nebo osob v blízkosti.



VÝSTRAHA: Nebruste stranou vodící lišty či diamantového řetězu. Vodící lišta a diamantový řetěz můžou prasknout a způsobit zranění obsluhy nebo osob v blízkosti. Používejte pouze řeznou část.



VÝSTRAHA: Zkontrolujte, zda je diamantový řetěz správně namontován a nejeví známky poškození.



VÝSTRAHA: Nepoužívejte výrobek k řezání dřeva ani plastových materiálů.



VÝSTRAHA: Při řezání kovů vznikají jiskry, které mohou způsobit požár. Nepoužívejte výrobek v blízkosti hořlavých materiálů a plynů.

- Tento výrobek se používá k řezání betonu, cihel a různých kamenných materiálů. K jiným činnostem výrobek nepoužívejte.
- Neřežte azbestové materiály!
- Zajistěte, aby se v pracovní oblasti vyskytovaly pouze oprávněné osoby.
- Nehýbejte výrobkem, když se řezací zařízení otáčí.
- Výrobek držte pevně oběma rukama. Držte jej pevně s palci a prsty ovinutými kolem plastových rukojetí s izolací. Pravou ruku mějte na zadní rukojeti a levou ruku na přední rukojeti. Je nutné, aby tento způsob držení dodržoval každý. Nedržte rozbrušovací pilu při práci pouze jednou rukou.

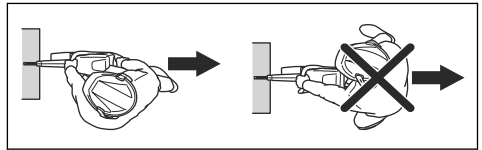

- Neodcházejte od výrobku, když je spuštěný motor. Než od výrobku odejdete, vypněte motor a přesvědčte se, že nehrozí riziko náhodného spuštění.
- K řezání nepoužívejte zónu zpětného vrhu vodící lišty. Viz pokyny v části *Zóna zpětného vrhu na strani 12*.
- Při práci s rohy a ostrými hranami buďte opatrní. Vyvarujte se odsakování a uvíznutí materiálů. Může dojít k nehodě v důsledku ztráty kontroly a zpětného vrhu.
- Nepracujte s výrobkem, dokud není pracovní plocha prázdná a vaše nohy a zbytek těla nejsou ve stabilní poloze.
- Neřežte výše, než jsou vaše ramena.
- Neřežte ze žebříku. Při řezání ve výšce nad úroveň ramen použijte plošinu nebo lešení. Nenatahujte se příliš daleko.
- Držte se v pohodlné vzdálenosti od obrobku.
- Po spuštění motoru zkontrolujte, zda se může řezací zařízení volně pohybovat.
- Řežte s citem při plné rychlosti diamantového řetězu (při plném výkonu). Plnou rychlost udržujte až do dokončení řezání.
- Nechte pracovat výrobek. Netlačte na diamantový řetěz.
- Zarovnejte výrobek rovnoběžně s vodící lištou a diamantovým řetězem. Tlak ze strany může vést k poškození vodící lišty a diamantového řetězu a je velmi nebezpečný.
- Pomalu pohybujte diamantovým řetězem vpřed a vzad tak, aby byla stýčná plocha mezi řetězem

a řezaným materiálem co nejmenší. Tím snížíte teplotu řetězu a řezání bude účinné.

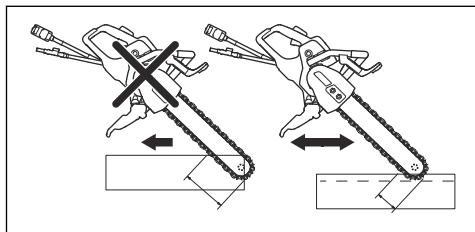

Kontrola 3fázového proudového chrániče

1. Spustte výrobek, viz *Spuštění výrobku na strani 16*.
2. Podívejte se do kontrolních otvorů a stiskněte tlačítko testování proudového chrániče.

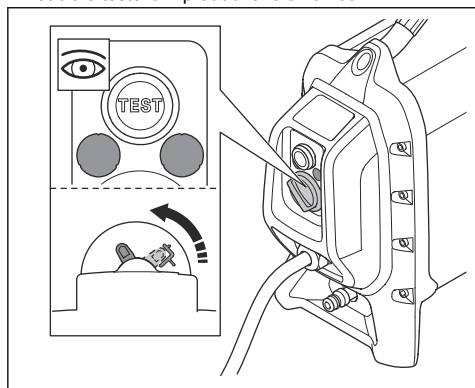

3. Zkontrolujte, zda se proudový chránič uvede do pohybu a zda odpojí výrobek od zdroje napájení.
4. Otočením knoflíku resetování proudového chrániče resetujte proudový chránič.

Nastavení krytu proti postřikání



VÝSTRAHA: Na výrobku musí být vždy nainstalován kryt proti postřikání.

Zadní část krytu proti postřikání musí být rovnoběžně s obrobkem.

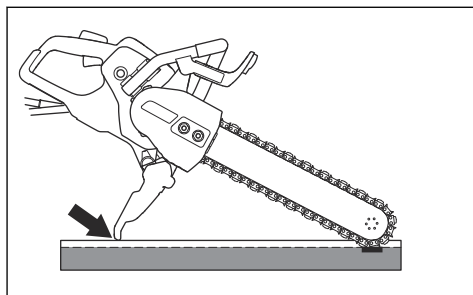

1. Nastavte kryt proti postřikání zatlačením dopředu nebo dozadu.
2. Než začnete výrobek používat, zkontrolujte, zda je kryt proti postřikání ve správné poloze.

Připojení přívodu vody



VAROVÁNÍ: Při práci s výrobkem vždy používejte vodu. Řezání za sucha způsobuje přehřívání.



VAROVÁNÍ: Při řezání musí mít voda správný tlak, aby bylo zajištěno chlazení diamantových segmentů a řetězu. Pokud se vodní hadice odpojí z přívodního zdroje, tlak přiváděné vody může být příliš vysoký.

1. Připojte připojení vody k přívodu vody. Nejnižší povolený průtok vody je uveden v části *Technické údaje na strani 24*.

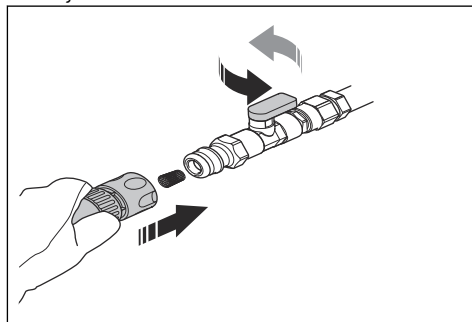

Povšimněte si: Koncovka hadice výrobku je opatřena filtrem.

2. Otočením vodního ventilu na konektoru vody otevřete průtok vody.

Ostření diamantového řetězu

Diamantové řetězy se mohou ztupit, pokud použijete nesprávný přitlak nebo pokud řezáte materiály, jako je tvrdý armovaný beton. Použijete-li tupý diamantový

řetěz, bude se nadměrně zahřívát, což může způsobit uvolnění diamantových segmentů.

- Při ostření diamantového řetězu řežte do měkkého materiálu, jako je pískovec nebo cihla.

Spuštění výrobku

1. Uchopte zadní rukojeť pravou rukou.

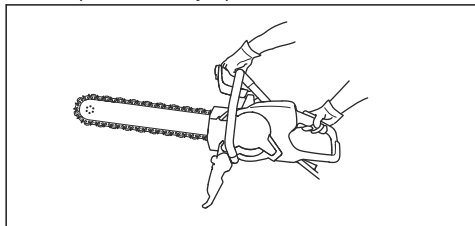

2. Stiskněte pojistku páčky spínače a přidržte páčku spínače.

Schválené materiály



VÝSTRAHA: Neprovádějte na výrobku žádné úpravy za účelem řezání jiných materiálů než betonu, cihel a různých kamenných materiálů. Na výrobek neinstalujte řetěz pily na dřevo.

Tento výrobek se používá k řezání betonu, cihel a různých kamenných materiálů. Na jiné materiály výrobek nepoužívejte. Diamantové segmenty nebo řetěz mohou prasknout.

Řezání armovaného betonu

- Odřízněte výztuhu společně s co největším kusem betonu. Tím se snižuje opotřebení diamantového řetězu.

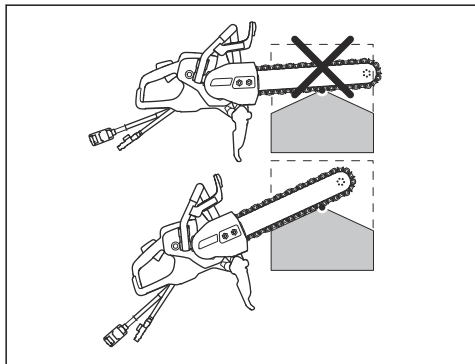

Řezání silného objektu

1. Výrobek držte pod úhlem, jak je znázorněno na obrázku.

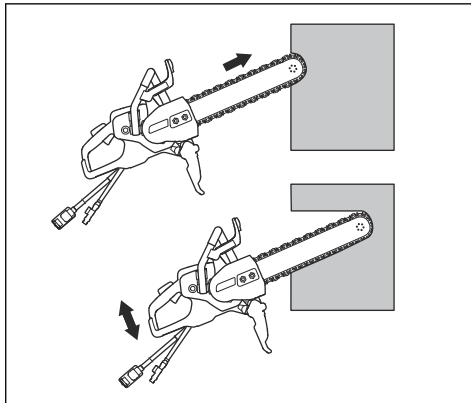

2. Zatlačte spodní konec špičky vodicí lišty 10 cm/ 3,94 palce do stěny. Současně zvedněte tělo výrobku, dokud nebude vodicí lišta ve vodorovné poloze.
3. Při tlačení vodicí lišty a diamantového řetězu hlouběji do stěny spouštějte a zvedněte tělo výrobku.

Provedení přímého řezu

1. Připevňte podél linie, kde má být řez proveden, dlouhý rovný předmět jako podpěru.
2. Nejlepších výsledků dosáhnete, když nejprve provedete řez rozbrušovací pilou Husqvarna se speciálním kotoučem pro předřezání.



VÝSTRAHA: Nikdy neprovádějte první řez rozbrušovací pilou se standardním řezacím kotoučem. Standardní řezací kotouč provádí příliš tenký řez. Při řezání s diamantovým řetězem může příliš tenká drážka způsobit nebezpečný zpětný vrh a řetěz přiskřípnout.

3. Dolním koncem vodicí lišty provedte řez po celé délce do hloubky 2–3 cm/0,79–1,18 palce. Aby byl řez rovný, srovnejte vodicí lištu vodorovně s podpěrou.
4. Zvedněte vodicí lištu a diamantový řetěz z řezu.
5. Vraťte se na začátek řezu a opět proveďte řez do hloubky 2–3 cm/0,79–1,18 palce, dokud nebude mít celá délka řezu hloubku 5–10 cm/1,97–3,94 palce.
6. Pokračujte k části *Řezání silného objektu na strani 16*, kde jsou uvedeny další pokyny.

Řezání pohybem nahoru a dolů

1. Při řezání obrobku používejte pohyb nahoru a dolů. Výrobek drží rovně pouze na koncích řezů.

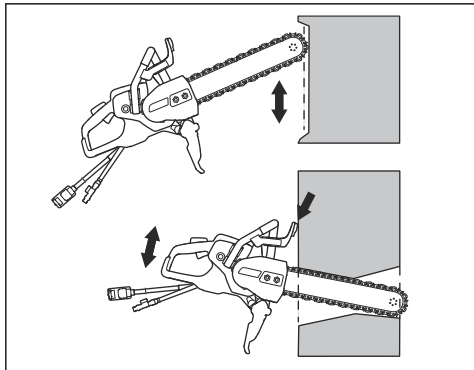

2. Použijte kryt ruky jako zarážku.

Vyříznutí otvorů



VÝSTRAHA: Dbejte na to, aby při řezání nemohly na obsluhu či výrobek spadnout velké kusy materiálu.



VAROVÁNÍ: Při řezání v nesprávném pořadí mohou vypadnout nařezané kusy a způsobit poškození výrobku. Před horním vodorovným řezem vždy proveďte dolní vodorovný řez.

1. Připevněte podpěru (A) přes oblast řezu (B), aby řezaný kus nemohl spadnout.

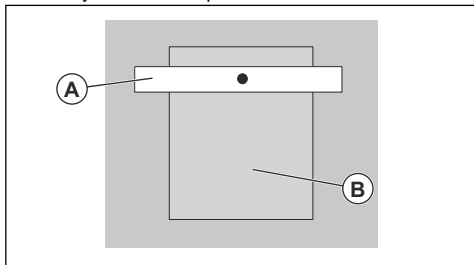

Kontrolky na displeji

Označení	Příčina	Krok
Bliká 1 zelená kontrolka.	Výrobek je připojen k agregátu a je připraven k práci. Při použití dosahuje výkon necelých 70 % maximálního výkonu.	Není k dispozici

2. Proveďte dolní vodorovný řez (C).

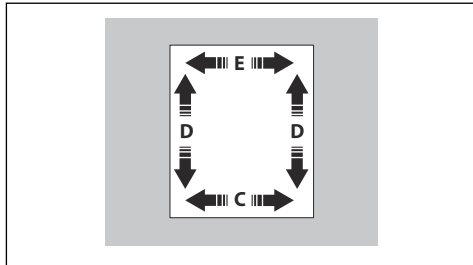

3. Proveďte 2 svislé řezy (D).
4. Proveďte horní vodorovný řez (E).

Zastavení výrobku

Zastavit motor lze dvěma způsoby.

- Zastavte motor uvolněním páčky vypínače.

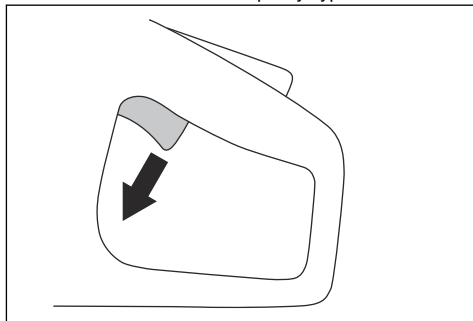

- Stiskněte tlačítko nouzového zastavení na napájecí jednotce. Viz návod k používání napájecí jednotky.

Označení	Příčina	Krok
Blikají 2 zelené kontrolky.	Při použití dosahuje výkon 70–90 % maximálního možného výkonu.	Není k dispozici
Blikají 3 zelené kontrolky.	Rychlost řezání dosahuje nejlepšího výkonu. Při použití dosahuje výkon 90 % maximálního možného výkonu.	Není k dispozici
Blikají 3 zelené a 1 žlutá kontrolka.	Výstupní výkon klesá.	Snižte zatížení.
Blikají 3 zelené, 1 žlutá a 1 červená kontrolka.	Výrobek je příliš horký.	Snižte zatížení nebo zvýšte průtok vody či zajistěte větší přívod vzduchu, aby teplota klesla.
Blikají všechny kontrolky.	Výrobek je příliš horký.	Snižte zatížení nebo zvýšte průtok vody či zajistěte větší přívod vzduchu, aby teplota klesla.
	Výkon je omezený.	Zvyšte průtok vody či zajistěte větší přívod vzduchu, aby teplota klesla.
	Systém se automaticky vypne.	Umístěte agregát na místo s nižší teplotou. Vyměňte vzduchový filtr.
Svítil žlutá kontrolka.	Výrobek potřebuje servis.	Proveďte údržbu výrobku, viz část <i>Plán údržby na strani 18</i> .

Údržba

Úvod



VÝSTRAHA: Než začnete na výrobku provádět údržbu, přečtěte si pozorně kapitolu o bezpečnosti.

Pro servis a opravy výrobku je nezbytné speciální školení. Zaručujeme dostupnost profesionálních oprav a servisu. Pokud neposkytne prodejce servisní služby, požádejte jej o informace o nejbližším servisu.

Náhradní díly získáte od svého prodejce nebo servisního pracovníka Husqvarna.

Plán údržby

Údržba	Denně	Týdně nebo každých 40 h
Vyčistěte vnější povrch výrobku.	X	
Proveďte běžnou kontrolu.	X	
Namažte diamantový řetěz a vodicí lištu, abyste zabránili korozi.	X	
Zkontrolujte vodní systém.	X	
Zkontrolujte, zda páčka spínače a její pojistka fungují bezpečně.	X	
Zkontrolujte ochranný kryt ruky, zadní kryt ruky, kryt převodovky a kryt proti postříkání.	X	
Zkontrolujte vodicí lištu a diamantový řetěz.	X	

Údržba	Denně	Týdně nebo každých 40 h
Zkontrolujte systém tlumení vibrací.		X
Při výměně diamantového řetězu zkontrolujte klínovou drážku a prstencovou řetězku.	X	

Čištění vnějšího povrchu



VÝSTRAHA: K čištění výrobku nepoužívejte vysokotlaký čistič.

- Po každém dni provozu vyčistěte vnější povrch výrobku čistou vodou. V případě potřeby použijte kartáč.

Provedení běžné kontroly

- Zajistěte, aby byly matice a šrouby na výrobku správně dotaženy.
- Zkontrolujte, že kabely výrobku nejsou na místě, kde by mohlo dojít k jejich poškození.
- Zkontrolujte, zda nejsou elektrické součásti poškozené. Nepoužívejte výrobek, který má poškozené elektrické součásti.

Kontrola klínové drážky a prstencové řetězky

- Zkontrolujte, jestli není klínová drážka a prstencová řetězka opotřebená. V případě potřeby je vyměňte.

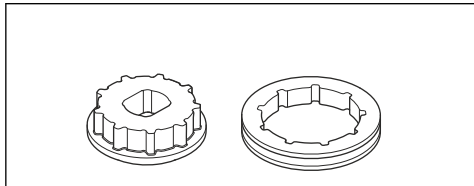

Výměna prstencové řetězky



VÝSTRAHA: Používejte ochranné rukavice, abyste zabránili poranění diamantovým řetězem.

- Odšroubujte matici vodicí lišty a sejměte kryt převodovky.

- Pomocí kombinovaného klíče odmontujte středový šroub (A) a podložku matice (B).

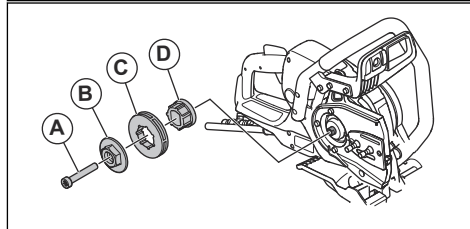
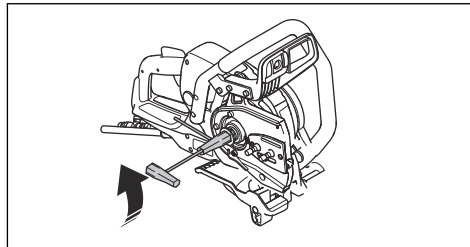

- Odmontujte prstencovou řetězku (C).
- Namontujte novou prstencovou řetězku (0,444") na klínovou drážku se 7 drážkami (D) na výrobku.
- Namontujte podložku matice, středový šroub a kryt převodovky.
- Namontujte kryt převodovky a rukou utáhněte matici lišty. Otočením šroubu napínače řetězu ve směru hodinových ručiček napněte diamantový řetěz.

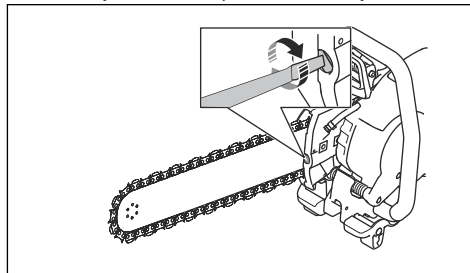

7. Správného napnutí diamantového řetězu dosáhnete přidržím špičky vodičí lišty. Poté pomocí kombinovaného klíče utáhněte matice lišty. Ujistěte se, že můžete snadno rukou táhnout diamantový řetěz kolem vodičí lišty.

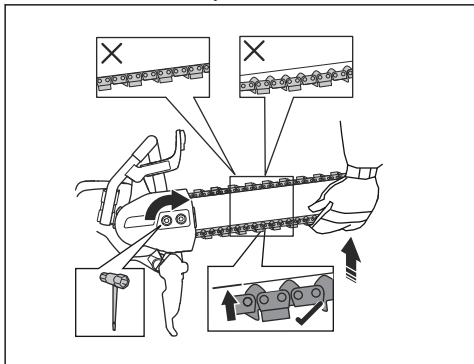

Namontování vodičí lišty a diamantového řetězu



VÝSTRAHA: Používejte ochranné rukavice, abyste zabránili poranění diamantovým řetězem.

1. Odšroubujte matici vodičí lišty a sejměte kryt převodovky.
2. Pomocí kombinovaného klíče odmontujte středový šroub a podložku matice.

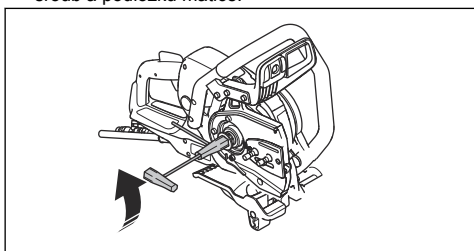

3. Navlékněte diamantový řetěz na vodičí lištu. Začněte na horní straně vodičí lišty (A).

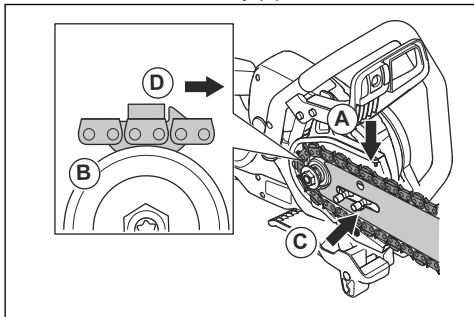

4. Položte diamantový řetěz na prstencovou řetězku (B).
5. Namontujte vodičí lištu a diamantový řetěz na šrouby lišty. Zarovnejte otvor ve vodičí liště s trnem napínače diamantového řetězu. Zkontrolujte, zda vodičí články diamantového řetězu správně zapadají do prstencové řetězky. Zkontrolujte, zda je diamantový řetěz řádně nasazený v drážce vodičí lišty (C).
6. Zkontrolujte, zda nárazníky na vodičích článcích směřují na horním okraji vodičí lišty dopředu (D).
7. Namontujte kryt převodovky a rukou utáhněte matice lišty. Otočením šroubu napínače řetězu ve směru hodinových ručiček napněte diamantový řetěz.

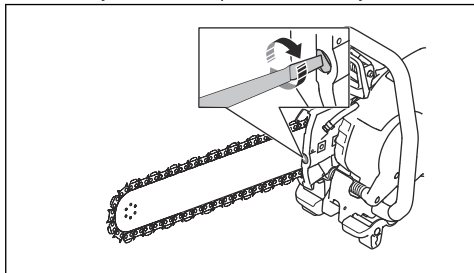

8. Správného napnutí diamantového řetězu dosáhnete přidržím špičky vodičí lišty. Poté pomocí kombinovaného klíče utáhněte matice lišty. Ujistěte se, že můžete snadno rukou táhnout diamantový řetěz kolem vodičí lišty.

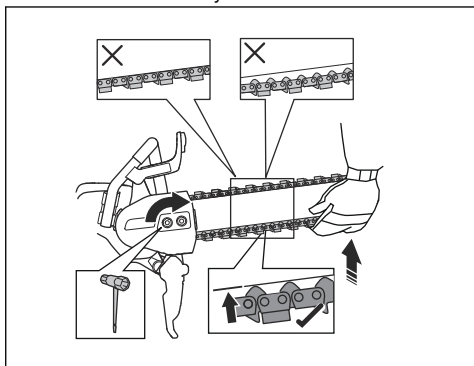

Seřízení napnutí diamantového řetězu



VÝSTRAHA: Používejte ochranné rukavice, abyste zabránili poranění diamantovým řetězem.



VÝSTRAHA: Nesprávně napnutí diamantový řetěz se může uvolnit z vodičí lišty a způsobit vážné nebo smrtelné zranění.

Při používání se diamantový řetěz prodlužuje. Proto jej pravidelně seřizujte.

1. Zkontrolujte, zda mezi vodicím článkem a lištou není vůle. Pokud je vůle větší než 12 mm/0,5 palce (A), je nutné diamantový řetěz utáhnout.

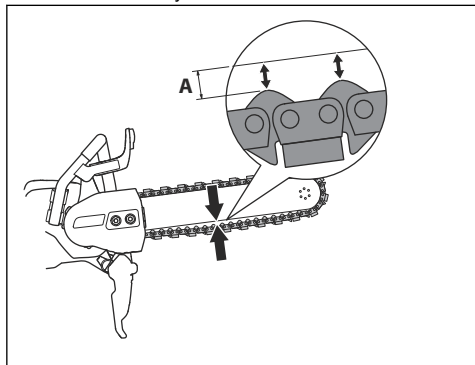

2. Pomocí kombinačního klíče povolte matice lišty. Poté rukou co nejvíce utáhněte matice lišty.

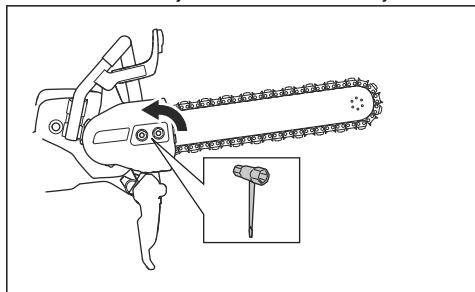

3. Zvedněte přední část vodicí lišty. Pomocí napínače diamantového řetězu nastavte jeho napnutí. Napínejte diamantový řetěz, dokud nebude pevně přiléhat na spodní část vodicí lišty. Rukou potáhněte za diamantový řetěz a zkontrolujte, že se volně otáčí a že není na vodicí liště prověšený.

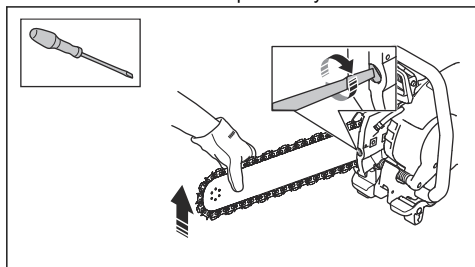

4. Při zvedání přední části vodicí lišty utáhněte matice lišty pomocí kombinovaného klíče. Rukou potáhněte za diamantový řetěz a zkontrolujte, že se volně otáčí a že není na vodicí liště prověšený.

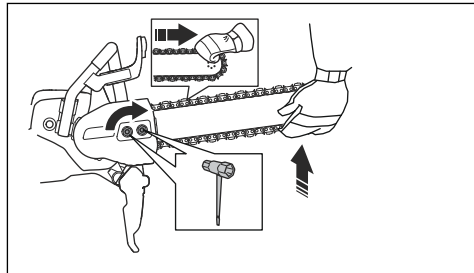

Kontrola vodicí lišty

- Zkontrolujte, zda nejsou na hraně vodicí lišty ořepky. Odstraňte ořepky pomocí pilníku.

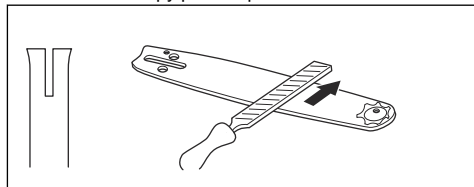

- Zkontrolujte, zda není vodicí lišta opotřebovaná. V případě potřeby zapalovací svíčku vyměňte.

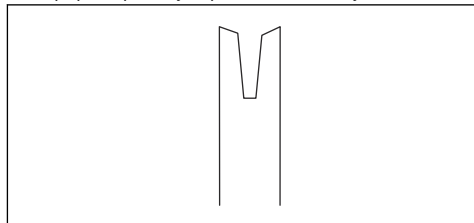

- Zkontrolujte, zda není špička lišty drsná nebo příliš opotřebovaná.

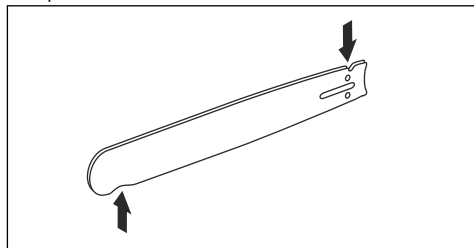

- Denně otáčejte vodící lištu, aby se prodloužil její životní cyklus.

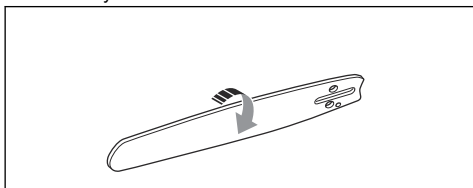

Odstraňování problémů

Problém	Příčiny	Řešení
Výrobek nespustí.	Napájecí kabel je odpojený nebo poškozený.	Zapojte napájecí kabel nebo jej v případě potřeby vyměňte.
	Tlačítko nouzového zastavení na napájecí jednotce je aktivováno.	Otočením tlačítka nouzového zastavení na napájecí jednotce ve směru hodinových ručiček jej deaktivujte.
Diamantový řetěz se neotáčí.	Diamantový řetěz je příliš napnutý. Diamantový řetěz musí být snadně otáčen rukou kolem vodící lišty.	Nastavte napnutí diamantového řetězu.
	Diamantový řetěz není správně nasazen.	Zkontrolujte, zda je diamantový řetěz řádně nasazen.
Hladiny vibrací jsou příliš vysoké.	Diamantový řetěz není správně nasazen.	Zkontrolujte, zda jsou diamantový řetěz a vodící lišta správně nainstalovány. Zkontrolujte, zda nejsou diamantový řetěz a vodící lišta poškozené.
	Diamantový řetěz je vadný.	Vyměňte diamantový řetěz.
	Antivibrační prvky jsou vadné.	Obraťte se na schváleného servisního pracovníka.
Výrobek řezá příliš pomalu.	Diamantový řetěz je tupý.	Řežte do měkkého materiálu jako je pískovec nebo cihla.
	Obsluha nevyvíjí na výrobek během provozu dostatečný tlak.	Během provozu vyvíjejte na výrobek větší tlak.
Při používání se diamantový řetěz prodlužuje.	Příliš nízký tlak vody.	Zvyšte tlak vody.
Teplota výrobku je příliš vysoká.		
Diamantový řetěz se přetrhne nebo vyvlékne.	Nesprávné napnutí diamantového řetězu.	Nastavte napnutí diamantového řetězu.
	Zařídli jste se do drážky, která je menší než segmenty diamantového řetězu.	Použijte správné techniky práce. Další informace jsou uvedeny v části <i>Hlavní principy činnosti na strani 14</i> .
	Obsluha nevyvíjí na výrobek během provozu dostatečný tlak.	Během provozu vyvíjejte na výrobek větší tlak.

Přeprava a skladování

- Během přepravy musí být výrobek bezpečně upevněný, aby se zabránilo jeho poškození a nehodám.
- Skladujte výrobek na uzamčeném místě, aby se zamezilo přístupům dětí a neoprávněných osob.
- Uchovávejte výrobek na suchém místě, kde nemrzne.
- Zkontrolujte, zda se výrobek při přepravě nebo skladování nepoškodil.

Likvidace

Symbyly na produktu nebo jeho obalu označují, že tento výrobek nesmí být likvidován jako domácí odpad. Musí být odevzdán do příslušné recyklační stanice pro recyklaci elektrických a elektronických zařízení.

Zajištěním odpovídající likvidace tohoto výrobku pomůžete zabránit potenciálnímu negativnímu dopadu na životní prostředí a zdraví lidí, který by jinak mohl být důsledkem nesprávné likvidace tohoto výrobku. Podrobnější informace o recyklaci tohoto výrobku získáte na městském úřadě, u služby zajišťující zpracování domácího odpadu nebo v prodejně, kde jste výrobek zakoupili.

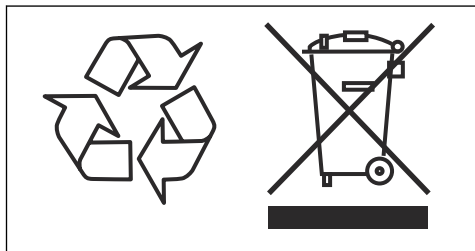

Technické údaje

Technické údaje

Motor	
Elektrický motor	VF – vysokofrekvenční
Maximální otáčky výchozího hřídele, ot/min	8 800
Třífázový provoz, výkon motoru – max. kW	5,5
Jednofázový provoz, výkon motoru – max. kW	3
Jednofázový, V	120–240
Hmotnost	
Rozbrušovací píla s kabelem, bez řezacího vybavení, lb/kg	20/9,1
Chlazení vodou	
Vodní chlazení motoru	Ano
Chlazení řezacího zařízení vodou	Ano
Doporučený tlak vody, PSI/bar	21,8–87/1,5–6
Min. doporučený průtok vody, l/min, qt/min	4,5 při teplotě vody 15 °C, 4,7 při teplotě vody 59 °F
Spojka	Typ Gardena
Emise hluku ¹	
Hladina akustického výkonu, změřená dB(A)	110
Hladina akustického výkonu, zaručená dB(A)	112
Hladiny hluku ²	
Hladina akustického tlaku na sluch obsluhy, dB (A)	99
Úroveň vibrací, a_{hv} ³	
Přední rukojeť, m/s ²	2,7
Zadní rukojeť, m/s ²	2,1

¹ Emise hluku do okolí naměřené jako akustický výkon (L_{WA}) podle normy EN 60745-2-13. Očekávaná odchylka měření 3 dB(A).

² Hladina akustického tlaku měřená podle normy EN 60745-2-13. Očekávaná odchylka měření 2 dB(A).

³ Úroveň vibrací podle normy EN 60745-2-22. Uváděná data o úrovni vibrací mají typickou statistickou odchylku (standardní odchylku) 1,0 m/s². Hodnoty vibrací jsou platné pro ruční ovládání.

Doporučená specifikace řezacího zařízení

Vodicí lišta/ diamantový řetěz	Počet segmentů diamantového řetězu	Šířka segmentů diamantového řetězu, palce/mm	Rozteč diamantového řetězu, palce/mm	Max. hloubka řezu, palce/mm	Rychlost diamantového řetězu při maximálních otáčkách motoru, ft/s / m/s
12"/0,444"	25	0,22/5,7	0,444/11,582	14/350	85/26
14"/ $\frac{3}{8}$ "	32	0,22/5,7	$\frac{3}{8}$ /9,525	16/400	79/24
16"/0,444"	29	0,22/5,7	0,444/11,582	18/450	85/26

Kombinace klínových drážek pro různá řezací zařízení

Klínová drážka	Prstencová řetězka, palce	Vodicí lišta, palce	Diamantový řetěz, palce
Součástí dodávky je K 7000 Chain	Prodáváno samostatně		
7 drážek	0,444	0,444	0,444
9 drážek	$\frac{3}{8}$	$\frac{3}{8}$	$\frac{3}{8}$

Prohlášení o shodě

Prohlášení o shodě EU

Společnost, Husqvarna AB, SE-561 82 Huskvarna,
ŠVÉDSKO, tel.: +46-36-146500, na svou výhradní
odpovědnost prohlašuje, že výrobek:

Popis	Přenosná ruční pila
Značka	HUSQVARNA
Typ/Model	K 7000 Chain
Identifikace	Výrobní čísla od roku 2022 a dále

je zcela ve shodě s následujícími směrnici a předpisy
EU:

Směrnice/předpis	Popis
2006/42/EC	„o strojních zařízeních“
2014/30/EU	„o elektromagnetické kompatibilitě“
2011/65/EU	„o zakázaných látkách“

a že byly použity následující normy nebo technické
specifikace:

EN ISO 12100:2010

EN 60745-2-22:2011/A11:2013

EN 55014-1:2017

EN 55014-2:2015

EN 61000-3-2:2014

EN 61000-3-3:2013

EN IEC 63000:2018

Partille, 2022-10-12



Fredrik Sandinge

Ředitel výzkumu a vývoje

Vybavení pro řezání betonu a vrtání

Husqvarna AB, divize Construction

Osoba odpovědná za technickou dokumentaci



TARTALOMJEGYZÉK

Bevezető.....	27	Hibaelhárítás.....	47
Biztonság.....	29	Szállítás, tárolás és ártalmatlanítás.....	48
Összeszerelés.....	36	Műszaki adatok.....	49
Üzemeltetés.....	37	Megfelelőségi nyilatkozat.....	51
Karbantartás.....	43		

Bevezető

Termékleírás

Ez a Husqvarna K 7000 Chain egy hordozható kézi vágóeszköz. A termék működtetéséhez csatlakoztassa a terméket a szükséges tápegységhez.

Rendeltetésszerű használat

A termék kemény anyagok, például falazat és acél vágására használható. Ne használja a terméket egyéb feladatokra.

Folyamatosan dolgozunk azon, hogy javítani tudjuk az ügyfeleink használat közbeni biztonságát és hatékonyságát. További tájékoztatásért forduljon az illetékes szakszervizhez.

Megjegyzés: A termék működtetésére nemzeti jogszabályok általi korlátozások vonatkozhatnak.

A termék áttekintése

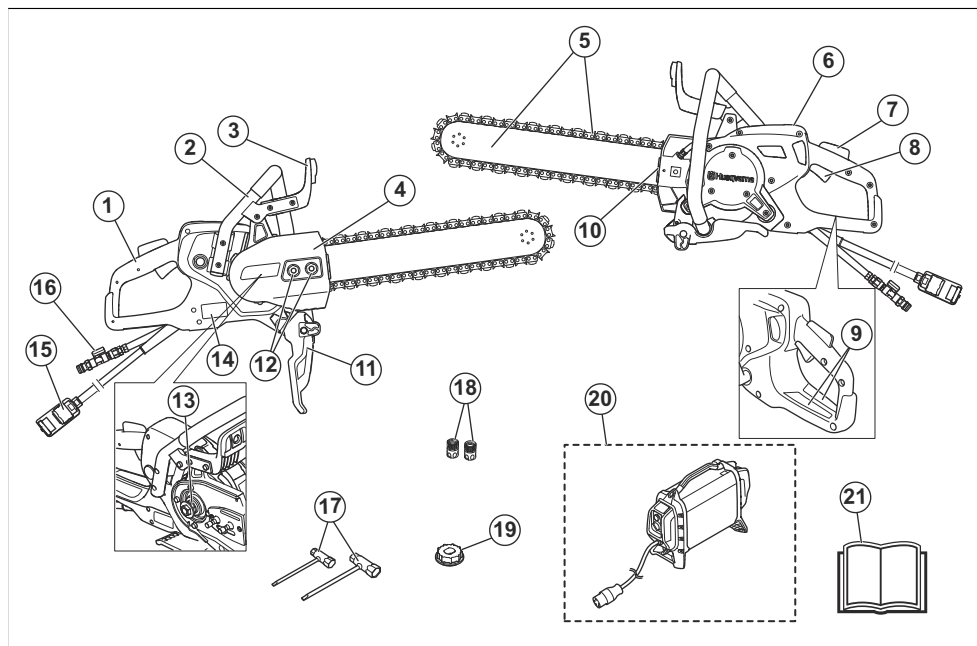

1. Hátsó fogantyú
2. Elülső fogantyú
3. Kézvédő
4. Váltóműfedél
5. Vezetőlemez és gyémántlánc (nem tartozék)
6. Kijelző
7. Kapcsológomb retesze
8. Kapcsológomb
9. Tájékoztató és figyelmeztető címke
10. Gyémántlánc-feszítő

11. Freccsenésvédő
12. Vezetőlemez rögzítő anyacsavarok
13. Bordás csonek, 7 bordás
14. Adattábla
15. Tápegység csatlakozója
16. Vízcsatlakozás-bemenet vízszelleppel
17. Kombinált kulcs
18. Vízcsatlakozások
19. Bordás csonek, 9 bordás
20. Husqvarna nagyfrekvenciás tápegység (szükséges, nem tartozék)
21. Kezelői kézikönyv



Fa vágásához ne használjon gyémántláncot.



Ez a termék megfelel a vonatkozó EK irányelveknek.



Környezetvédelmi jelzés. A termék és a termék csomagolása nem minősül háztartási hulladéknak. Újrahasznosítását egy elektromos és elektronikus berendezések újrahasznosítására szolgáló ponton kell elvégezni.

A termék szimbólumai



FIGYELMEZTETÉS: A termék veszélyes lehet a kezelőre és másokra, valamint a súlyos sérüléseket és halálukat okozhatja. Körültekintően járjon el, és megfelelően használja a terméket.



Olvassa el a használati utasítást, és a termék használatba vétele előtt mindenképpen legyen tisztában a benne foglaltakkal.



Viseljen jóváhagyott védősisakot, hallás- és szemvédőt, valamint légzésvédő készüléket. Lásd: *Személyi védőfelszerelés32. oldalon.*



Vágás közben por képződik. A por belélegzése egészségkárosodást okozhat. Használjon jóváhagyott légzésvédő készüléket. Mindig gondoskodjon a jó szellőzéstől.



A vezetőlemez és a gyémántlánc szikrázása a közelben lévő üzemanyag, faanyag, ruházat, száraz fű vagy egyéb gyúlékony anyagok miatt tüzet okozhat.



A visszarúgás hirtelen, gyors és erőteljes lehet, és életveszélyes sérülést okozhat. Olvassa el figyelmesen a használati utasítást, és győződjön meg róla, hogy megértette azt, mielőtt használatba veszi a terméket. Lásd: *Visszarúgás37. oldalon.*



Ellenőrizze, hogy a gyémántláncon nincsenek-e repedések vagy egyéb sérülések.

Megjegyzés: A terméken szereplő többi jel/címke egyes piacok specifikus vizsgáztatási követelményeire vonatkozik.

Adattábla



1. sor: Márka, típus (X, Y)
2. sor: Termékazonosító
3. sor: Sorozatszám. a gyártás dátumával (Y, W, X): Év, hét, folyamatszám
4. sor: Gyártó
5. sor: Gyártó címe
6. sor: Kimeneti teljesítmény, vágókorong fordulatszáma, vágókorong mérete
7. sor: Származási ország

A termék károsodása

A termékben keletkezett károkért nem vállalunk felelősséget, amennyiben:

- a termék javítását helytelenül végezték;
- a termék javítása nem a gyártótól származó vagy általa jóváhagyott alkatrészekkel történt;
- a terméket nem a gyártótól származó vagy általa jóváhagyott kiegészítővel szerelték fel;

- a termék javítását nem hivatalos szakszerviz vagy jóváhagyott egyéb szerviz végezte.

Biztonság

Biztonsági meghatározások

A figyelmeztetések, óvintézkedések és megjegyzések a használati utasítás kiemelten fontos részeire hívják fel a figyelmet.



FIGYELMEZTETÉS: Akkor használatos, ha a kézikönyv utasításainak be nem tartása esetén fennáll a kezelő vagy a közelben tartózkodók sérülésének vagy halálának veszélye.



VIGYÁZAT: Akkor használatos, ha a kézikönyv utasításainak be nem tartása esetén fennáll a vagyoni kár, illetve a termék vagy a környező terület károsodásának veszélye.

Megjegyzés: További információt biztosít az adott helyzetben szükséges tennivalókról.

A motoros szerszámmal kapcsolatos általános biztonsági figyelmeztetések



FIGYELMEZTETÉS: Olvassa el a jelen szerszámgépre vonatkozó összes biztonsági utasítást, útmutatást, ábrát és specifikációt. A az alább felsorolt utasítások figyelmen kívül hagyása áramütést, tüzet és/vagy komoly sérülést okozhat.

Tegyen el minden figyelmeztetést és utasítást, mert a jövőben szüksége lehet rájuk. A „motoros szerszám” kifejezés a figyelmeztetésekben a hálózatról működő (vezetékes) motoros szerszámra vagy az akkumulátorral működő (vezeték nélküli) motoros szerszámra vonatkozik.

A munkaterület biztonsága

- **Tartsa a munkaterületet tisztán és világítsa meg jól.** A zsúfolt vagy sötét területeken könnyen bekövetkeznek balesetek.
- **Ne működtesse a motoros szerszámot robbanásveszélyes környezetben, pl. gyúlékony folyadékok, gázok vagy por jelenlétében.** A motoros szerszám szikrát vethet, amely begyújthatja a port vagy a kipárolgást.
- **Tartsa távol a gyermekeket és a szemlélődőket a motoros szerszám működtetése közben.** A figyelem elvonása miatt elvesztheti az uralmát a szerszám felett.

Elektromos biztonság

- **A motoros szerszám dugaszának illeszkednie kell az aljzatba. A dugón soha semmilyen átalakítást ne végezzen.** Kisebb az áramütés veszélye, ha eredeti dugókat és hozzájuk illő aljzatokat használ.
- **Kerülje el az érintkezést a földelt felületekkel, pl. csövekkel, radiátorokkal, tűzhelyekkel és hűtőszekrényekkel.** Megnövekszik az áramütés veszélye, ha teste le van földelve.
- **Ne tegye ki a szerszámot esőnek, és ne tartsa azt nedves környezetben.** A szerszámba kerülő víz megnöveli az áramütés kockázatát.
- **Ne bánjon durván a kábellel.** A kábelt ne használja a motoros szerszám hordozására, húzására vagy a dugasz kihúzására. Tartsa távol a kábelt hőtől, olajtól, éles szélektől vagy mozgó alkatrészekről. A megsérült vagy összegabalyodott kábel megnöveli az áramütés kockázatát.
- **Ha kültérben használja a szerszámot, használjon kültéri használatra megfelelő hosszabbítókábelt.** A kültéri alkalmazáshoz megfelelő hosszabbító használata csökkenti az áramütés veszélyét.
- **Ha a szerszámgépet feltétlenül nedves helyen kell használnia, alkalmazzon életvédelmi relével (RCD) védett tápellátást.** Az RCD használatával csökkenthető az áramütés kockázata.



VIGYÁZAT: Ne mossa a gépet nagynyomású vízzel, mert a víz bejuthat az elektromos rendszerbe vagy a motorba, és a gép károsodását vagy rövidzárlatot okozhat.

Személyes biztonság

- **Legyen elővigyázatos, figyeljen arra, amit csinál, és használja a józan esztét a motoros szerszám működtetése során. Ne használja a motoros szerszámot, ha fáradt, vagy ha gyógyszer, gyógykezelés vagy alkohol hatása alatt áll.** A szerszám működése közben egy pillanatnyi figyelemkiesés súlyos személyi sérülést okozhat.
- **Használjon személyi védőfelszerelést. Mindig használjon szemvédőt.** A megfelelő környezetben a védőfelszerelések, például a pormaszk, a csúszásgátló védőcipő, a kemény fejdő és a fülvédő használata csökkenti a személyi sérülések kockázatát.
- **Akadályozza meg a véletlen indítást. Ellenőrizze, hogy a főkapcsoló kikapcsolt állásban van-e, mielőtt csatlakoztatja az áramforrást és/vagy az akkumulátort, illetve felveszi vagy szállítja a szerszámot.** Az ujjá kapcsolón tartásával

vagy a bekapcsolt motoros szerszám áram alá helyezését balesetet okozhat.

- **Távolítson el minden beállító kulcsot vagy csavar kulcsot, mielőtt bekapcsolná a motoros szerszámot.** A motoros szerszám forgó alkatrészéhez csatlakozó kulcs vagy más szerszám személyi sérülést okozhat.
- **Ne nyújtózkodjon a termékkel. Mindig szilárdan álljon a talajon, és őrizze meg az egyensúlyát.** Így jobban uralhatja a motoros szerszámot váratlan helyzetekben.
- **Öltözködjön megfelelően. Ne viseljen ékszereket, rövidnadrágot, szandált, illetve ne legyen mezítláb. Tartsa távol a haját, ruházatát és kesztyűjét a mozgó alkatrészekről.** A mozgó alkatrészek bekapathatják a laza ruhát, az ékszer vagy a hosszú haját.
- **Ha a készülékhez csatlakoztatható porgyűjtő berendezés, akkor mindig csatlakoztassa és használja azt.** A porgyűjtő alkalmazása csökkentti a porral kapcsolatos veszélyeket.
- **A szerszámgép használata során kibocsátott rezgések értéke a használat módjától függően eltérhet a deklarált teljes értéktől.** A kezelőknek meg kell határozniuk a biztonsági intézkedéseket önmaguk védelme érdekében az adott használati körülmények közötti becsült kitétség alapján (figyelembe véve az üzemi ciklus minden részét, tehát azt is, amikor a szerszám ki van kapcsolva, illetve amikor üresjáratban működik).
- **Amikor a motor működésben van, tartson távolságot a vágószerkezettől.**

A motoros szerszám használata és karbantartása

- **Ne erőltesse a motoros szerszámot. Használjon a feladathoz megfelelő motoros szerszámot.** A megfelelő szerszámgép jobb és biztonságosabb munkát fog végezni azon a sebességen, amire tervezték.
- **Ne használja a motoros szerszámot, ha a kapcsoló nem kapcsolja ki vagy be.** A kapcsolóval nem vezérelhető szerszámgépek veszélyesek és javítandók.
- **Húzza ki a dugaszt az áramforrásból és/vagy vegye ki az akkumulátort, ha bármilyen beállítást végez, kicseréli egy tartozékot vagy tárolja a motoros szerszámot.** Az ilyen megelőző biztonsági intézkedések csökkentik a motoros szerszám véletlen elindításának veszélyét.
- **A nem használt motoros szerszámot tartsa távol a gyerekektől, és ne engedje, hogy olyan személyek működtessék, akik nem ismerik a motoros szerszámot és ezeket az utasításokat.** A motoros szerszámok képzetlen felhasználók kezében veszélyt jelentenek.
- **Tartsa karban a motoros szerszámokat. Ellenőrizze a mozgó alkatrészek hibás elhelyezkedését és rögzítését, az alkatrészek sérülését, és minden olyan állapotot, amely hatással lehet a szerszám**

működésére. Ha sérült, javíttassa meg a motoros szerszámot használat előtt. A rosszul karbantartott motoros szerszámok rengeteg balesetet okoznak.

- **Tartsa élesen és tisztán a vágószerzőkat.** A megfelelően karbantartott, éles vágószerzők kevésbé hajlamosak a beszorulásra, és könnyebb kezelni őket.
- **A szerszámot, a tartozékokat és az alkatrészeket stb. ezen utasításokkal összhangban használja, vegye figyelembe a munkakörülményeket és az elvégzendő feladatot.** Ha a motoros szerszámot másféle tevékenységre használják, mint amire tervezték, veszélyes helyzet állhat elő.
- **A fogantyúkat és fogófelületeket tartsa szárazon, tisztán, olaj- és zsírmentesen.** A csúszós fogantyúk és fogófelületek nem teszi lehetővé a szerszám biztonságos kezelését és irányítását váratlan helyzetekben.
- **A gép eredeti kivitelezésén a gyártó cég engedélye nélkül semmilyen módosítást sem szabad végezni.** Csak eredeti pótalkatrészeket használjon. Nem engedélyezett módosítások és/vagy pótalkatrészek komoly sérülésekre vagy halálos balesetekhez vezethetnek.
- **Győződjön meg arról, hogy a munkaterületen, illetve a vágni kívánt anyagban nem fut semmilyen cső- vagy elektromos vezeték.**
- **Mindig állapítsa meg, hol húzódnak gázcsövek, és jelölje meg az útjukat.** A gázcsövek melletti vágás mindig veszéllyel jár. A robbanásveszély miatt gondoskodjon róla, hogy ne keletkezzenek szikrák. Mindig a munkára összpontosítson. A gondatlanság súlyos személyi sérülést vagy halált okozhat.

Szerviz

- **A motoros szerszám szervizelését képzett szerelővel végeztesse el, aki kizárólag eredeti cserealkatrészeket használ.** Így fenntartható a motoros szerszám biztonsága.
- **Soha ne szervizelje a sérült akkumulátort.** Az akkumulátor szervizelését csak a gyártó vagy egy hivatalos szolgáltató végezheti el.

A vágószerzőmra vonatkozó biztonsági figyelmeztetések

- **A tartozék névleges fordulatszámának legalább a szerszámgépen jelzett maximális fordulatszámmal egyenlőnek kell lennie.** A névleges fordulatszámnál nagyobb fordulatszámon működő tartozékok eltérhetnek és szétrepülhetnek.
- **Viseljen személyi biztonsági felszerelést. Az alkalmazástól függően viseljen arcvédő maszkot vagy védőszemüveget. Adott esetben viseljen olyan porvédő maszkot, fülvédőt, védőkesztyűt és védőkötenyt, amely védelmet nyújt az apróbb csiszoló hatású anyagok és a munkadarabról letört darabkák ellen.** A védőszemüvegnek megfelelő védelmet kell nyújtania a különféle műveletek során szálló törmelékkel szemben. A porvédő maszknak

vagy légzőkészüléknek ki kell szűrnie a művelet során keletkező részecskéket. A hosszabb időn át fennálló, nagy intenzitású zajnak való kitettség halláskárosodást okozhat.

- **Ügyeljen arra, hogy a közelben tartózkodó személyek biztonságos távolságra legyenek a munkaterülettől. Minden, a munkaterületre lépő személynek személyi biztonsági felszerelést kell viselnie.** A munkadarabról letört darabkák vagy az esetlegesen eltört vágókorong elrepülhet, és a közvetlen munkaterületen kívül is sérülést okozhat.
- **Az eszközt működés közben kizárólag a szigetelt fogófelületnél tartsa, ha a művelet során a vágófelszerelés esetleg rejtett drótokhoz érhet hozzá.** Ha a vágófelszerelés feszültség alatt álló vezetékkel érintkezik, az eszköz fémrészei is feszültség alá kerülnek, és így a berendezés működtetőjét áramütés érheti.
- **Ne tegye le a szerszámgépet, amíg a rászertelt tartozék mozgása teljesen le nem állt.** A forgó korong a felületbe akadhat, amelynek hatására a kezelő elvesztheti uralmát a szerszámgép felett.
- **Ne indítsa be a szerszámgépet, ha a teste mellett tartja.** A forgó tartozékkal való véletlen érintkezés következtében a ruházata beakadhat, és a tartozék a testébe fűrődhat.
- **Rendszeresen tisztítsa meg a szerszámgép szellőzőnyílásait.** A motor ventilátora beszívja a port a házba, a fémpor túlzott mértékű felhalmozódása pedig elektromos veszélyekhez vezethet.
- **A szerszámgépet ne működtesse gyúlékony anyagok közelében.** A szikrák lángra lobbanthatják ezeket az anyagokat.

Visszarugás és kapcsolódó figyelmeztetések

Ha a vezetőlemez csúcsa egy másik tárggyal kerül érintkezésbe, vagy ha az összezáradó anyag becsípi a betonvágó fűrészt, visszarugás következhet be. A csúcsnak egy másik tárggyal való érintkezése bizonyos esetekben heves reakciót válthat ki, felfelé és a kezelő felé dobva a vezetőlemezt. Ha a vezetőlemez felső részén becsípődik a betonvágó fűrész, a vezetőlemez hirtelen a kezelő felé lökődhet. A kezelő mindkét reakció esetén elveszítheti uralmát a fűrész felett, aminek súlyos személyi sérülés lehet a következménye. Ne hagyatkozzon kizárólag a gépébe épített biztonsági eszközökre. A betonvágó fűrész felhasználójaként lépéseket kell tennie a vágási munkálatok baleset- és sérülésmentessége érdekében. A visszarugás a betonvágó fűrész helytelen használatának, illetve a nem megfelelő eljárásnak és körülményeknek a következménye. Az alább ismertetett óvintézkedésekkel ez elkerülhető:

- **Stabilan, két kézzel tartsa a betonvágó fűrészt, ujjai szilárdan kulcsolódnak a fogantyúkra. Test- és kartartása olyan legyen, hogy ellen tudjon állni a visszarugási erőnek.** A megfelelő óvintézkedések megtétele esetén a kezelő ellenőrzése alatt tudja

tartani a visszarugási erőket. Ne engedje el a betonvágó fűrészt.

- **Ne becsülje túl a képességeit, és sohasem vágjon válmagasság fölött.** Így egyszerűbben megakadályozhatja, hogy a csúcs véletlenül hozzáérjen valamihez, és váratlan helyzetben könnyebben megőrizheti uralmát a lánCFűrész felett.
- **Kizárólag a gyártó által meghatározott vezetőlemezt és fűrészláncot használja cserealkatrészként.** A nem megfelelő csere-vezetőlemez vagy -fűrészlánc használata láncszakadást, illetve visszarugást okozhat.
- **Kövesse a gyártó lánCFűrészre vonatkozó élezési és karbantartási utasításait.** A mélységátároló magasságának csökkenése hevesebb visszarugást okozhat.

Általános biztonsági utasítások



FIGYELMEZTETÉS: A termék használata előtt olvassa el az alábbi figyelmeztetéseket.

- A beton- és fémдарaboló elővigyázatlan vagy helytelen használat esetén veszélyes szerszám lehet, amely komoly, sőt halálos sérüléseket is okozhat. Nagyon fontos, hogy elolvassa és megértse e használati utasítás tartalmát. A terméket először használók számára szintén ajánlott a gyakorlati tudnivalók elsajátítása a használat előtt.
- Ne végezzen módosításokat a terméken. A gyártó által nem jóváhagyott változtatások súlyos sérülést vagy halált okozhatnak.
- Ne működtesse a terméket, ha előfordulhat, hogy más személyek módosításokat végeztek a terméken.
- Mindig eredeti tartozékokat és pótalkatrészeket használjon. A gyártó által nem jóváhagyott tartozékok és pótalkatrészek súlyos sérülést vagy halált okozhatnak.
- Tartsa tisztán a terméket. Ügyeljen arra, hogy a jelek és címkek jól olvashatóak legyenek.
- Soha ne engedje meg, hogy gyermek vagy a termék használatában nem jártas személy használja a terméket.
- Senkinek ne engedélyezze a termék használatát, amíg figyelmesen el nem olvasta a használati utasítás tartalmát.
- Kizárólag jóváhagyott személyek számára engedélyezze a termék használatát.
- A termék működés közben elektromágneses mezőt hoz létre. Ez bizonyos körülmények esetén hatással lehet az aktív vagy passzív orvosi implantátumokra. A súlyos sérülések és a halál kockázatának csökkentése érdekében azt javasoljuk, hogy az orvosi implantátumot használó személyek a termék alkalmazása előtt kérjék ki az orvosuk vagy az orvosi implantátum gyártójának tanácsát.

- A jelen felhasználói útmutatóban szereplő információk nem helyettesítik a hozzáértő szaktudást és tapasztalatot. Ha olyan helyzetbe kerül, amelyben bizonytalannak érzi magát, álljon le a munkával, és kérjen tanácsot egy tapasztaltabb személytől. Forduljon az illetékes szakszervizhez. Ne próbálkozzon olyan munkával, amelyhez úgy véli, nincs elegendő szak tudása!

Biztonsági utasítások az üzemeltetéshez



FIGYELMEZTETÉS: A termék használata előtt olvassa el az alábbi figyelmeztetéseket.

- A beton- és fémdaraboló használatba vétele előtt meg kell ismernie a visszarúgás hatásait, és a visszarúgás elkerülésének módját. Lásd: *Visszarúgás37. oldalon.*
- A jelen használati utasításban előírtak szerint végezze el a biztonsági ellenőrzéseket, a karbantartást és szervizmunkákat. Egyes karbantartási és szervizelési munkákat hivatalos szakszerviznek kell elvégeznie. Lásd: *Karbantartási terv44. oldalon.*
- Ne használja a terméket, ha hibás.
- Ne használja a terméket, ha fáradt, beteg, illetve alkohol, drog vagy gyógyszer hatása alatt áll. Ezek negatívan befolyásolhatják a látását, éberségét, koordinációját vagy ítélőképességét.
- A gyémántláncról lepattanó szikrák tüzet okozhatnak az olyan gyúlékony anyagok, mint pl. a benzin, fa, ruha és a száraz fű esetében.
- Ne vágjon azbesztes anyagot.

Személyi védőfelszerelés



FIGYELMEZTETÉS: A termék használata előtt olvassa el az alábbi figyelmeztetéseket.

- A termék működtetése során mindig viseljen jóváhagyott személyi védőfelszerelést. A személyi biztonsági felszerelés nem küszöböli ki a sérülések kockázatát, de csökkenti a sérülés mértékét, ha bekövetkezik a baleset. A megfelelő felszerelés kiválasztásához kérje a márkakereskedő segítségét.
- Használjon jóváhagyott védősisakot.
- Használjon jóváhagyott fülvédőt. Hosszú távon a tartós zajártalom maradandó halláskárosodást okozhat. Amikor fülvédőt visel, mindig figyeljen a figyelmeztető jelzésekre és hangokra. A motor leállítása után azonnal vegye le a fülvédőket.
- A repülő tárgyak által okozott sérülések veszélyének csökkentése érdekében mindig viseljen védőszemüveget. Ha arcvédő maszkot használ, jóváhagyott védőszemüveget is kell viselnie. Jóváhagyott védőszemüvegek azok, amelyek

megfelelnek az ANSI Z87.1 (USA) illetve EN 166 (EU-országok) szabványoknak. Az ellenzőnek meg kell felelnie az EN 1731 szabvány előírásainak.

- Használjon strapabíró kesztyűt.
- Használjon jóváhagyott légzésvédőt. Az anyagok csiszolására vagy alakítására szolgáló termékek, mint például a vágófejek, marók, fűrészek használatakor veszélyes vegyi anyagokat tartalmazó por és gőz szabadulhat fel. Ellenőrizze a feldolgozandó anyag jellegét, és használjon megfelelő porvédő maszkot.
- Szorosan illeszkedő, nagy igénybevételre tervezett és kényelmes ruhát használjon, amely teljes mozgásszabadságot biztosít. A vágáskor szikrák keletkeznek, amelyek a ruházat gyulladását okozhatják. A Husqvarna javasolja, hogy a tűznek ellenálló pamut anyagú vagy durva szövésű farmerszövet ruházatot viseljen. Ne viseljen nejlontól, poliészterből vagy műselyemből készült ruhát. Az ilyen anyagok gyulladások olvadni kezdenek és rátapadnak a bőrre. Ne viseljen rövidnadrágot.
- Használjon acéllemezes lábujjvédővel és csúszásgátló talppal ellátott védőbakancsot.
- Mindig legyen a közelben elsősegélykészlet.



- A gyémántlánc a működés során szikrázhat. Mindig tartson a közelben tűzoltó készüléket.

Rezgéssel kapcsolatos biztonsági tudnivalók



FIGYELMEZTETÉS: A termék használata előtt olvassa el az alábbi figyelmeztetéseket.

- A termék működtetése során rezgések jutnak a termékből a gépkezelőbe. A termék rendszeres és gyakori működtetése a gépkezelő sérüléseit okozhatja, vagy súlyosbíthatja a sérüléseket. Sérülések érhetnek az ujjakat, a kézfejet, a csuklót, a kart, a vállat és/vagy az idegeket és más testrészek vérellátását. A sérülések súlyos elesettséget és/vagy maradandó károsodást okozhatnak, és hetek, hónapok vagy évek elteltével fokozódhatnak. A lehetséges sérülések magukban foglalják a keringési rendszer, az idegrendszer, az ízületek és egyéb testrészek károsodását.

- A tünetek a termék működtetése során és máskor egyaránt jelentkezhetnek. Ha tüneteket észlel, és folytatja a termék működtetését, akkor a tünetek súlyosbodhatnak vagy állandósulhatnak. Ha az alábbi vagy egyéb tünetek jelentkeznek, kérjen orvosi segítséget:
 - Zsibbadás, érzéskiesés, bizsergés, szúró érzés, fájdalom, égő érzés, lüktetés, merevség, ügyetlenség, erőtlenség, a bőr színének vagy felületének megváltozása.
- A tünetek hideg hőmérséklet esetén erősödhetnek. Ha a terméket hideg környezetben működteti, viseljen meleg ruházatot, és tartsa melegen a kezét.
- A helyes rezgésszint fenntartása érdekében a termék karbantartását és működtetését a használati utasításban foglaltaknak megfelelően végezze.
- A termék fel van szerelve egy rezgéscsillapító rendszerrel, amely csökkenti a fogantyúból a kezelőbe jutó rezgéseket. Hagyja, hogy a termék Ön helyett dolgozzon. Ne nyomja erővel a terméket. Tartsa szorosan a terméket a fogantyúknál fogva, de ügyeljen arra, hogy ÖN irányítsa és biztonságos módon működtesse a terméket. Ne nyomja bele a szükségesnél nagyobb mértékben a fogantyúkat a végűtközőkbe.
- Kizárólag a fogantyún vagy a fogantyúkon tartsa a kezét. Minden más testrészét tartsa a terméktől távol.
- Ha hirtelen erős rezgést érez, azonnal állítsa le a terméket. Ne folytassa a gép működtetését, amíg meg nem szüntette a felerősödött rezgés okát.
- A gránit vagy kemény beton a puha betonhoz képest nagyobb rezgést okoz a termékben. A tompa, hibás, nem megfelelő típusú vagy helytelenül megélezett vágószerkezet növeli a rezgés szintjét

Biztonsági eszközök a terméken



FIGYELMEZTETÉS: A termék használata előtt olvassa el az alábbi figyelmeztetéseket.

- Ne használja a terméket sérült vagy nem megfelelően működő biztonsági eszközökkel.
- Rendszeresen ellenőrizze a biztonsági eszközöket. Ha a biztonsági eszközök sérültek, vagy nem működnek megfelelően, forduljon a hivatalos Husqvarna szakszervízhez.
- Ne módosítsa a biztonsági berendezéseket.
- Nem csatlakoztatott vagy sérült védőlemezek, védőburkolatok, biztonsági kapcsolók és más védőeszközök esetén ne működtesse a gépet.

Kapcsológombretesz és a vízellátás nyitására/zárására szolgáló szelep

A kapcsológomb retesze megakadályozza a készülék véletlen működtetését, továbbá a vízellátás nyitására/zárására szolgáló szelepet is működteti.

Ha a kezét a markolat köré helyezi, majd megnyomja a kapcsológomb reteszt (A), az kioldja a kapcsológombot (B) és megnyitja a vízszelepet.

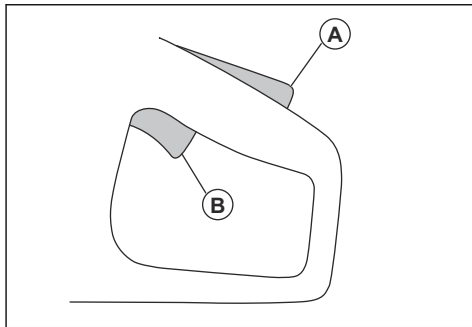

Ha elengedi a fogantyút, a kapcsológomb és annak retesze visszaáll az eredeti állásába. Ez a funkció zárja a kapcsológombot, és leállítja a terméket. A vízzelep visszatér zárt helyzetbe.

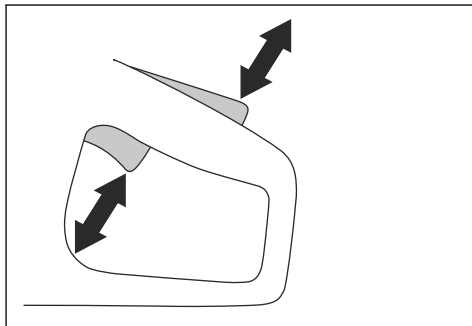

A kapcsológomb reteszének ellenőrzése

1. Ellenőrizze, hogy reteszelve van-e a kapcsológomb üresjáratú pozíciónál, amikor fel van engedve a retesze.

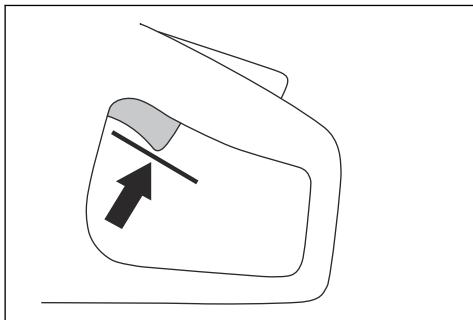

2. Nyomja le a kapcsológomb reteszét, és győződjön meg róla, hogy az elengedése után visszatér-e az eredeti helyzetébe.

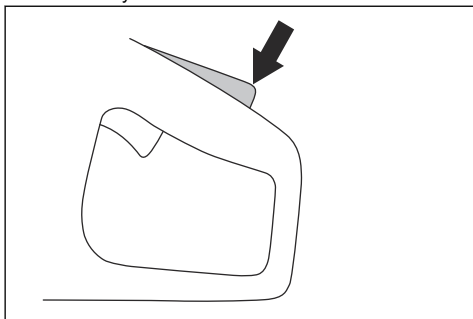

3. Győződjön meg róla, hogy a kapcsológomb és a kapcsológomb retesze akadálymentesen mozog-e, valamint hogy a visszatérítő rugó megfelelően működik-e.

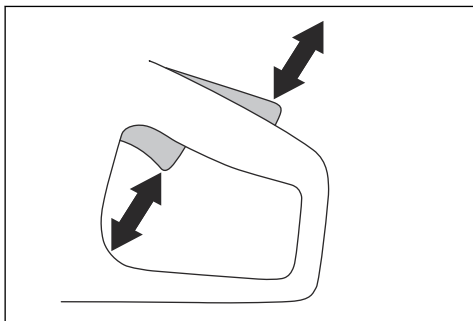

4. Indítsa be a terméket, majd állítsa teljes fordulatszámra.

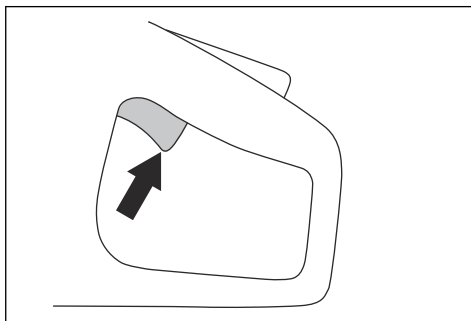

5. Engedje el a kapcsológombot, majd győződjön meg róla, hogy a gyémántlánc 10 másodpercen belül megáll-e és nyugalmában marad-e.

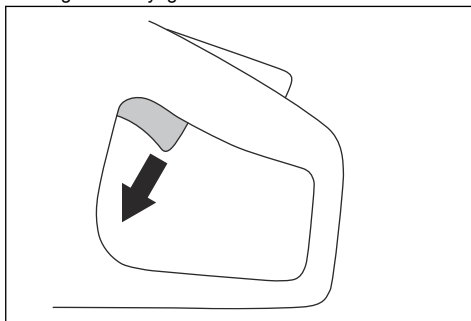

X-Halt

Megjegyzés: A következő funkció csak a PP 70 és PP 8 típusokkal kompatibilis: X-Halt.

Az X-Halt funkció egy elektronikus fékrendszer, amely visszarúgás esetén kapcsol be. A funkció nem képes személyi sérülést, de csökkenti annak kockázatát. A visszarúgás megelőzése és a sérülések kockázatának csökkentése érdekében biztonságos munkavégzési technikára van szükség.

Ha bekapcsolják a terméket, az X-Halt funkció is automatikusan bekapcsol.

Kézvédő



FIGYELMEZTETÉS: A termék elindítása előtt ellenőrizze, hogy a kézvédő megfelelően van-e rögzítve. Ne használja a terméket, ha a kézvédő hiányzik, hibás vagy repedések vannak rajta.

A kézvédő megakadályozza, hogy a gyémántlánc használat közben megsértse a kezelő kezét.

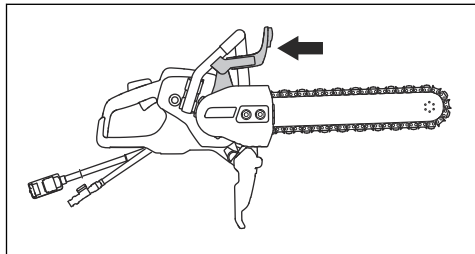

A kézvédő ellenőrzése



FIGYELMEZTETÉS: A sérült kézvédő sérülést okozhat.

1. Ellenőrizze, hogy a kézvédő helyesen van-e felszerelve, és nem láthatók-e rajta sérülés jelei.
2. Ellenőrizze, hogy a kézvédőn nem található-e repedések vagy sérülések.
3. Ha sérülést talál, cserélje ki a kézvédőt.

Hajtómű burkolata, freccsenésvédő és hátsó kézvédő



FIGYELMEZTETÉS: A termék beindítása előtt győződjön meg arról, hogy a hajtómű burkolata, a freccsenésvédő és a hátsó kézvédő megfelelően fel van szerelve. Ne használja a terméket, ha ezek hiányoznak, sérültek vagy repedések vannak rajtuk.

A hajtómű burkolata és a freccsenésvédő megakadályozza, hogy a gyémántlánc használat közben megsértse a kezelő kezét. A freccsenésvédő és a hátsó kézvédő megakadályozza a sérülést, ha a gyémántlánc vagy a levágott anyagból származó darabok a kezelő irányába repülnek.

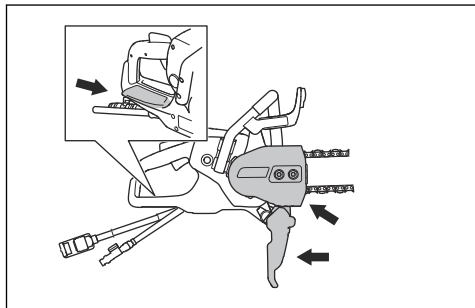

A hajtóműburkolat, a freccsenésvédő és a hátsó kézvédő ellenőrzése



FIGYELMEZTETÉS: Ha a hajtómű burkolata, a freccsenésvédő vagy a hátsó kézvédő sérült, akkor a kezelő sérülését okozhatják.

1. Győződjön meg arról, hogy a hajtómű burkolata, a freccsenésvédő vagy a hátsó kézvédő megfelelően vannak rögzítve, és nem láthatók rajtuk sérülés jelei.
2. Győződjön meg arról, hogy a hajtómű burkolata, a freccsenésvédő vagy a hátsó kézvédő nem repedt vagy sérült.
3. Ha a hajtómű burkolata, a freccsenésvédő vagy a hátsó kézvédő sérült, cserélje ki.

Indítás és túlterhelés-védelem

A termék elektronikus vezérlésű Elgard™ indítás- és túlterhelés-védelemmel rendelkezik. Az elektronika azonnal leállítja az áramellátást, ha a gyémántlánc nem mozog szabadon.

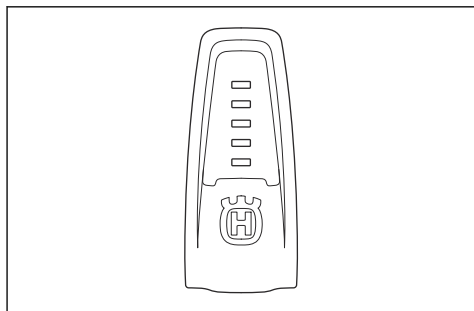

A jelzőfények magyarázatát lásd a következő táblázatban: *Jelzőfények a kijelzőn43. oldalon.*

Rezgéscsillapító rendszer

Az Ön terméke rezgéscsillapító rendszerrel van ellátva, amelyet úgy konstruáltak, hogy csökkentse a vibrációt, és könnyebbé tegye a használatot. A termék rezgéscsillapító rendszere csökkenti a motorblokk/ vágószerkezet rezgéseinek a termék fogantyúja irányában történő terjedését.

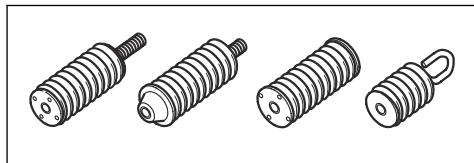

A rezgécscsillapító rendszer ellenőrzése



FIGYELMEZTETÉS: Ellenőrizze, hogy a motor ki van-e kapcsolva, és hogy a tápkábel ki van-e húzva.

1. Győződjön meg arról, hogy nincsenek repedések vagy eldeformálódás a rezgécscsillapító rendszer egységein. Cserélje ki a rezgécscsillapító egységet, ha sérült.
2. Ellenőrizze, hogy a rezgécscsillapító egységek megfelelően kapcsolódnak-e a motortesthez és a fogantyúkhöz.

Biztonsági utasítások a karbantartáshoz



FIGYELMEZTETÉS: A termék használata előtt olvassa el az alábbi figyelmeztetéseket.

Összeszerelés

Gyémántlánc



FIGYELMEZTETÉS: Mindig az ajánlott vezetőlemez és gyémántláncot használja.



FIGYELMEZTETÉS:

A gyémántlánc szakadása súlyos sérülést okozhat, ha a gyémántlánc a kezelő irányába vágódik. A hibás vágóberendezés vagy a helytelen vezetőlemez-gyémántlánc-kombináció növeli a visszarúgás kockázatát! Mindig az ajánlott vezetőlemez-gyémántlánc kombinációkat használja.



FIGYELMEZTETÉS: A termék tisztítása, karbantartása vagy szerelése előtt mindig húzza ki a tápcsatlakozó-dugaszt az aljzatból.



FIGYELMEZTETÉS: Ne használja terméket fa vagy műanyag vágásához.

A gyémántláncoknak 2 alaptípusa van:

- Meghajtószem támasztókörrel (A).
- Vágószem gyémántszegmessel (B).
- Meghajtószem támasztókörrel nélkül (C).

- Ellenőrizze, hogy a motor ki van-e kapcsolva, és hogy a tápkábel ki van-e húzva.
- Használjon személyi védőfelszerelést. Lásd: *Személyi védőfelszerelés* 32. oldalon.
- Ha a karbantartást nem megfelelően és rendszeresen végezték el, nő a termék sérülésének és károsodásának kockázata.
- Csak a használati utasításban megadott karbantartást végezze el. Minden egyéb szervizelési munkát jóváhagyott szervizközponttal végeztesse el.
- Végeztesse a termék rendszeres szervizelését hivatalos Husqvarna szervizműhellyel.
- A sérült, kopott vagy törött alkatrészt cserélje ki.
- Mindig eredeti tartozékokat használjon.

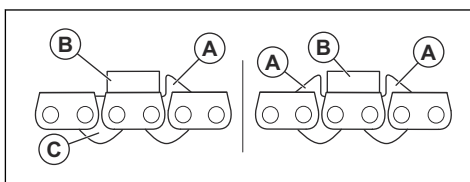

A gyémántlánc láncosztása:

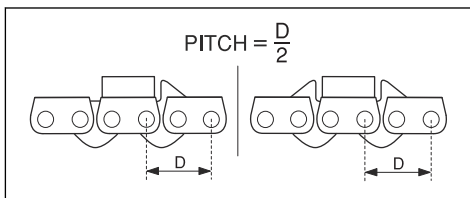

Ha 2 támasztókörrel ellátott gyémántláncot használ, a gyémántlánc 2 irányban szerelhető fel.

Ha 1 támasztókörrel ellátott gyémántláncot használ, ügyeljen arra, hogy a gyémántláncot a megfelelő irányban szerelje fel. Lásd a lenti ábrát.

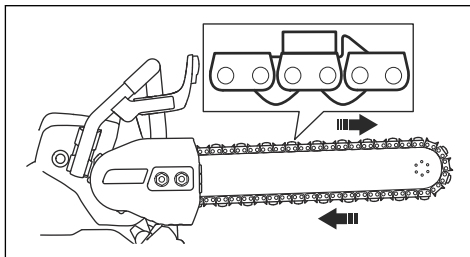

A gyémántlánc ellenőrzése

- Ellenőrizze, hogy a gyémántlánc jó állapotban van-e, illetve nem sérült-e. A gyémántlánc szegmenseinek nem lehet holtjátéka. A szegmenseknek ugyanolyan kopottaknak és magasnak kell lenniük. Ha a gyémántlánc sérült vagy elhasználódott, ki kell cserélni.
- Az alábbi helyzetekben ellenőrzés céljából távolítsa el a gyémántláncot a vezetősínről:
 - a) Működés közben a túl nagy nyomás a gyémántlánc túlterhelését okozta.
 - b) A gyémántlánc becsipődött.

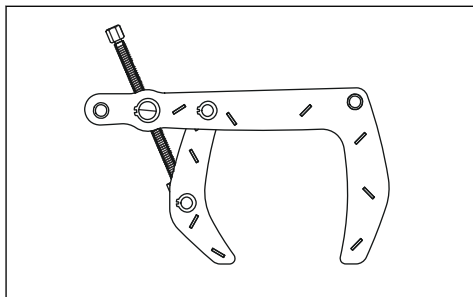

Csőbilincs

A csőbilincs a termék tartozéka, amelynek segítségével egyenes, pontos vágásokat készíthet betoncsöveken.

Üzemeltetés

Visszarúgás



FIGYELMEZTETÉS: A visszarúgás hirtelen és nagyon heves lehet. A beton- és fémdaraboló felfelé és hátra, a felhasználó felé dobódhat forgó mozgással, és így súlyos, akár halálos sérülést is okozhat. Rendkívül fontos, hogy még a termék használatbavétele előtt megismerje a visszarúgást kiváltó tényezőket és annak megelőzési módját.

A visszarúgás a gép hirtelen felfelé irányuló mozdulata, amely akkor történhet, ha a gyémántlánc a visszarúgási zónában becsipődik vagy elakad. A visszarúgások rendszerint kicsik, és nem okoznak nagy veszélyt. Létezik azonban nagyon heves visszarúgás is: a vágógép felfelé és hátra, a felhasználó felé dobódhat forgó mozgással, és így súlyos, akár halálos sérülést is okozhat.

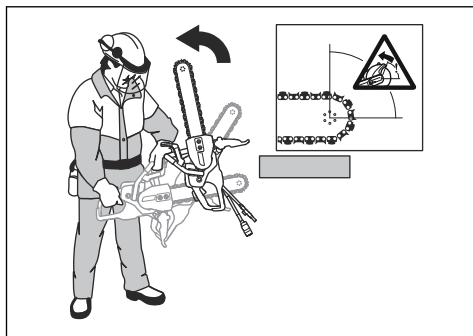

Reakcióerő

Vágáskor mindig reakcióerő van jelen. Ez az erő a gyémántlánc forgásirányával ellentétes irányba húzza a terméket. A reakcióerő rendszerint jelentéktelen mértékű. A gyémántlánc becsipődése vagy elakadása esetén azonban a reakcióerő megnő, és a kezelő elveszítheti uralmát a gép fölött.

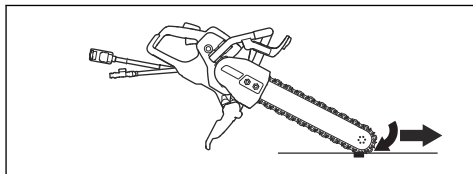

Ne helyezze át a gépet mozgásban lévő vágószerszámmal. A giroszkópikus erő akadályozhatja a kívánt mozgást

Visszarúgási zóna

Soha ne vágjon a vezetőlemez visszarúgási zónájával. Ha a gyémántlánc a visszarúgási zónában csipődik be vagy akad el, a gép a reakcióerő hatására forgó mozgással felfelé és hátra dobódik, a felhasználó felé, és így súlyos, akár halálos sérülést is okozhat.

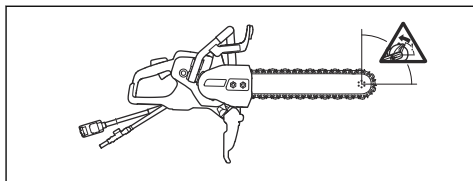

Mászó visszarúgás

A visszarúgási zónával végzett vágáskor a vezetőlemez és a gyémántlánc a reakcióerő hatására felfelé „mászik”

a vágatban. Ne használja a visszarugási zónát. A visszarugás megelőzése érdekében a vezetőlemez alsó negyedét használja.

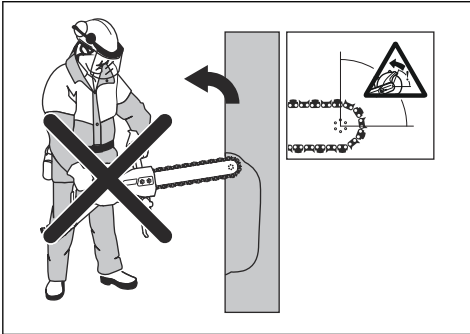

Becsípődéses visszarugás

Becsípődésről akkor beszélünk, ha az összezáródó vágat becsípi a vágószerkezetet. A gyémántlánc becsípődése vagy elakadása esetén azonban a reakcióerő megnő és a kezelő elveszítheti uralmát a gép fölött.

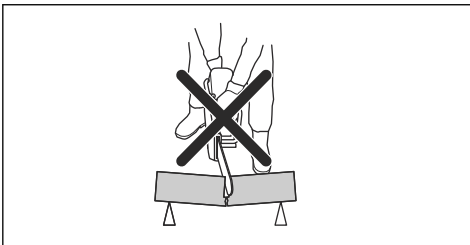

Ha a gyémántlánc a visszarugási zónában csípődik be vagy akad el, a gép a reakcióerő hatására forgó mozgással felfelé és hátra dobódik, a felhasználó felé, és így súlyos, akár halálos sérülést is okozhat. Legyen elővigyázatos, ha a munkadarab megmozdul, vagy bármilyen egyéb történik, aminek következtében a vágási rés szűkebbé válhat, és a vágószerkezet beszorulhat.

Vágás csövekben



FIGYELMEZTETÉS: Ha a gyémántlánc beszorul a visszarugási zónában, az jelentős visszarugást fog okozni.

A csövek vágása különös körültekintést igényel. Ha a cső nincs megfelelően alátámasztva, és a vágat a vágási folyamat során végig nyitva, akkor a vezetőlemez beakadhat. Legyen különösen óvatos tölcéses végű vagy árokban lévő cső vágásakor, mert a nem megfelelően alátámasztott cső meghajolhat és becsípheti a vezetőlemezt.

Ha a cső elhajlik és a vágat összezáródik, a vezetőlemez becsípődhet a visszarugási zónában, és súlyos visszarugás keletkezhet. Ha a cső megfelelően van alátámasztva, a cső vége lefelé mozdul el, a vágás szétnyílik, és nem történik becsípődés.

1. Rögzítse a csövet, hogy a vágás során ne mozdulhasson vagy gurulhasson el.

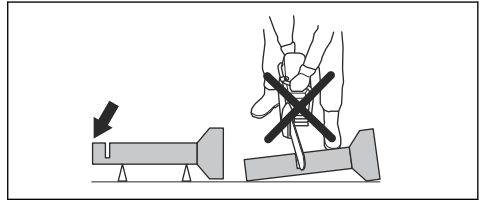

2. Vágja el a cső „I.” szakaszát.

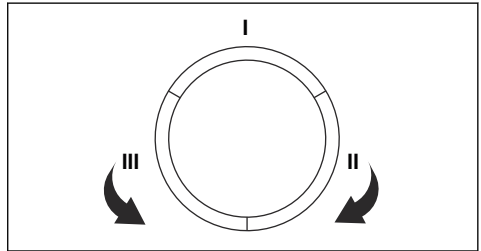

3. A beakadás elkerülése érdekében biztosítsa, hogy a vágás szétnyíljon.

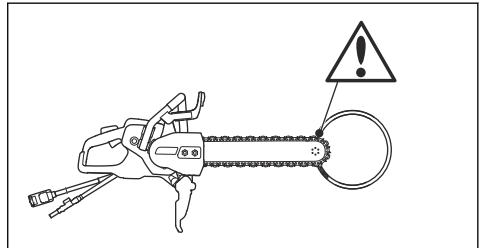

4. Menjen a II. oldalhoz, és vágja el az I. szakasz és a cső alja közötti részt.
5. Menjen a III. oldalhoz, és vágja el a cső maradék részét az aljánál befejezve.

A visszarugás megakadályozása



FIGYELMEZTETÉS: Kerülje el a visszarugás kockázatával járó helyzeteket. Használja elővigyázattal a beton- és fémdarabolót, és gondoskodjon arról, hogy a gyémántlánc soha ne szoruljon be a visszarugási zónában.



FIGYELMEZTETÉS: Óvatosan járjon el, amikor a gyémántláncot egy már megkezdett vágatba helyezi.



FIGYELMEZTETÉS:

Gondoskodjon arról, hogy a munkadarab ne mozdulhasson el a vágási művelet közben.



FIGYELMEZTETÉS: Csak a kezelő és a helyes munkamódszerek küszöbölhetik ki a visszarúgást és az azzal járó veszélyeket.

- Mindig támassza alá megfelelően a munkadarabot, hogy a vágás a vágási folyamat során végig szétnyíljon. A vágat szétnyílása esetén nem következik be visszarúgás. Ha azonban a vágat összezáródik, és becsípi a gyémántláncot, fennáll a visszarúgás veszélye.

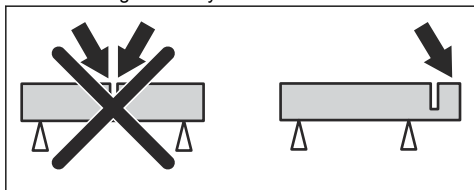

A termék elindítása előtti teendők

- Olvassa el figyelmesen a használati utasítást, és győződjön meg arról, hogy megértette a benne foglaltakat.
- Végezze el a napi karbantartást. Lásd: *Karbantartási terv44. oldalon.*
- Ellenőrizze, hogy a tápegység földelt fali aljzathoz csatlakozik-e.
- Ügyeljen, hogy a hálózati feszültség megegyezzen a termék típusábláján szereplő értékkel.
- Győződjön meg arról, hogy csak illetékes személyek tartózkodnak a munkavégzési területen.
- A termék működtetése során ügyeljen a biztonságos, stabil testtartásra.
- Minden esetben életvédelmi relével (RCD) felszerelt tápegységet használjon. Tekintse át a tápegység használati utasítását.
- Ellenőrizze, hogy a vízcsatlakozó csatlakozik-e a vízellátáshoz. Lásd: *A vízellátás csatlakoztatása40. oldalon.*

Alapvető munkamódszerek



FIGYELMEZTETÉS: Ne húzza el az egyik oldalra a gépet. A gyémántlánc eltörhet, és a kezelő vagy a közelben tartózkodók sérülését okozhatja.



FIGYELMEZTETÉS: Ne köszörüljön a vezetőlemez és a gyémántlánc oldalával. A vezetőlemez és a gyémántlánc eltörhet, és a kezelő vagy

a közelben tartózkodók sérülését okozhatja. Mindig csak a vágórészt használja.



FIGYELMEZTETÉS: Ellenőrizze, hogy a gyémántlánc helyesen van-e felszerelve, és nem láthatók-e rajta sérülés jelei.



FIGYELMEZTETÉS: Ne használja a terméket fa vagy műanyag vágásához.



FIGYELMEZTETÉS: Fém vágásakor szikrák keletkeznek, amelyek tüzet okozhatnak. Ne használja a terméket gyúlékony anyagok és gázok közelében.

- A termék beton, téglá és különböző kőanyagok vágására szolgál. Ne használja a terméket egyéb feladatokra.
- Ne vágjon azbesztes anyagot.
- Győződjön meg arról, hogy csak illetékes személyek tartózkodnak a munkavégzési területen.
- Ne cipelje a terméket, ha a vágószerkezetet forog.
- Két kézzel tartsa a terméket. Tartsa a terméket szorosan úgy, hogy a hüvelykujjai és az ujjai teljesen a szigeteléssel ellátott műanyag fogantyúk körül legyenek. A jobb kezét tartsa a hátsó markolaton, bal kezét pedig az elülső markolaton. Minden kezelőnek így kell tartania a készüléket. Ne működtesse a beton- és fémдарabolót egy kézzel.

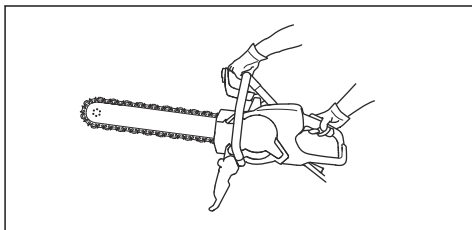

- Minden testrészét tartsa távol a forgó gyémántlánctól. A forgó gyémántlánc megérintése súlyos vagy halálos sérülést okozhat.
- Álljon párhuzamosan a vezetőlemezrel. Ügyeljen rá, hogy ne kerüljön mögé. Visszarúgás esetén a termék a vezetőlemez síkjában elmozdul.

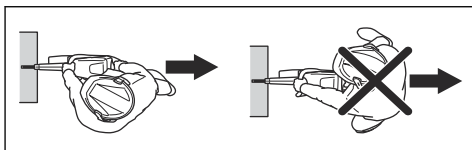

- Ne hagyja magára a terméket járó motor mellett. Mielőtt magára hagyja a terméket, állítsa le a motort,

és biztosítsa, hogy azt ne lehessen véletlenül elindítani.

- Soha ne vágjon a vezetőlemez visszaráugási zónájával. Az utasításokat illetően tekintse át a következőt: *Visszaráugási zóna* 37. oldalon.
- Legyen óvatos ha sarkoknál és éles széleknél használja a terméket. Ügyeljen rá, hogy az anyagok ne pattogjanak le és ne akadjanak be. Ez a gép feletti uralom elvesztéséhez és visszaráugáshoz vezethet.
- Ne működtesse a terméket, amíg a munkaterületen mások is tartózkodnak, és a lába és a teste stabil helyzetben nincs.
- Vállmagasság fölött ne vágjon.
- Létrán állva ne vágjon. Használjon munkaállványt, ha a vágás a vállánál magasabban történik. Ne nyújtózkodjon a termékkel.
- Maradjon kényelmes távolságban a munkadarabtól.
- Ügyeljen rá, hogy a motor beindításakor a vágószerkezet szabadon foroghasson.
- A gyémántláncot nagy fordulatszám (teljes gáz) esetében óvatosan kezelje. A teljes fordulatszámot a vágás befejezéséig tartsa fenn.
- Hagyja, hogy a termék Ön helyett dolgozzon. Ne fejtse ki nyomóerőt a gyémántláncra.
- A terméket a vezetőlemez és a gyémántlánc síkjában tolja előre. Az oldalról kifejtett nyomás a vezetőlemez és a gyémántlánc károsodását okozhatja, valamint nagyon veszélyes.
- Lassan mozgassa a gyémántláncot előre-hátra, hogy a lánc és a vágni kívánt anyag között kis érintkezési terület alakítson ki. Ez csökkenti a lánc hőmérsékletét, és hatékony vágást tesz lehetővé.

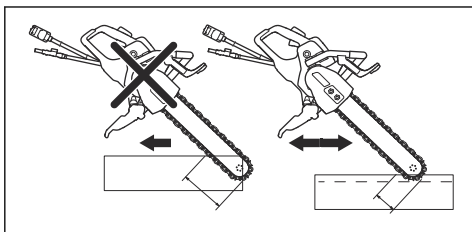

A 3 fázisú életvédelmi relé (RCD) ellenőrzése

1. Indítsa el a terméket – lásd: *A termék elindítása* 41. oldalon.

2. Nézzen be az ellenőrzőnyílásokon, és nyomja meg a Fi relé teszt gombot.

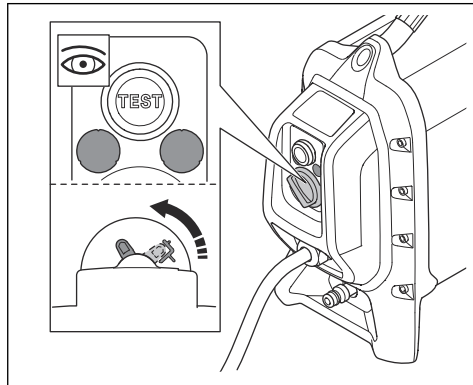

3. Győződjön meg róla, hogy a Fi relé elmozdul, és hogy leválasztja a terméket az áramellátásról.
4. A Fi relé visszaállításához fordítsa el a FI relé visszaállítás gombot.

A freccsenésvédő beállítása



FIGYELMEZTETÉS:

A freccsenésvédőnek mindig a termékre szerelve kell lennie.

A freccsenésvédő hátsó részének egy vonalban kell lennie a munkaelemmel.

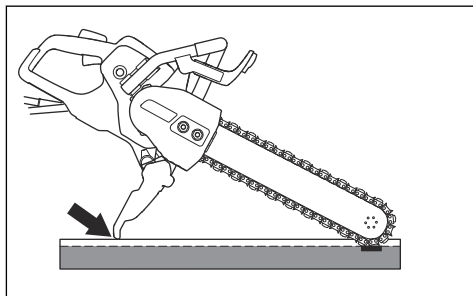

1. A freccsenésvédő beállításához tolja előre vagy hátra a freccsenésvédőt.
2. A termék használata előtt ellenőrizze, hogy a freccsenésvédő megfelelően fel van-e szerelve.

A vízellátás csatlakoztatása



VIGYÁZAT: A termék működtetésekor mindig használjon vizet. A száraz vágás túlelmegetést okoz.



VIGYÁZAT: A gyémántlánc és szegmenseinek hidegen tartásához alkalmazzon megfelelő víznyomást. Ha a víztömítő leválik a forrásról, a víznyomás valószínűleg túl magas.

1. Csatlakoztassa a vízcsatlakozót a vízellátáshoz. A legkisebb megengedett vízáramlással kapcsolatban lásd: *Műszaki adatok* 49. oldalon.

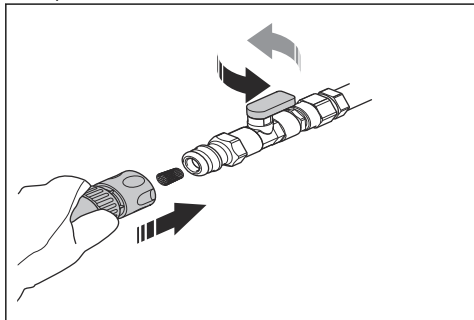

Megjegyzés: A termék tömlőcsonkjai szűrővel van ellátva.

2. A vízáramlás megnyitásához fordítsa el a vízcsatlakozón lévő vízszelepet.

A gyémántlánc élezése

A gyémántláncok éle eltompulhat, ha helytelen előtolási nyomást alkalmaznak, illetve ha bizonyos anyagokat, pl. kemény vasbetont vágunk velük. Ha tompa gyémántláncot használ, akkor túlhevülhet, aminek következtében meglazulhatnak a gyémántszegek.

- A gyémántláncot puha anyagba, például homokkőbe vagy téglába vágva élezze meg.

A termék elindítása

1. Jobb kézzel fogja meg a hátsó markolatot.

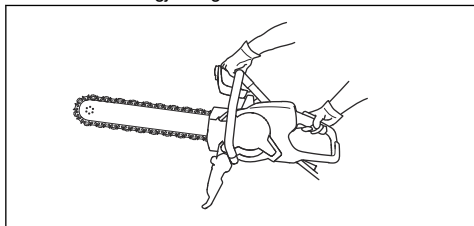

2. Nyomja meg a kapcsológomb reteszét, majd tartsa lenyomva a kapcsológombot.

Jóváhagyott anyagok



FIGYELMEZTETÉS: Ne végezzen módosításokat a terméken, hogy a betontól, téglától és a különböző kőanyagoktól eltérő anyagokat vágjon. Ne szereljen favágó láncot a termékre.

A termék beton, téglá és különböző kőanyagok vágására szolgál. Ne használja a terméket egyéb anyagok vágására. A szegmensek vagy a gyémántlánc eltörhetnek.

Vasbeton vágása

- A vasmerevítést a lehető legtöbb betonnal együtt vágja el. Ez csökkenti a gyémántlánc kopását.

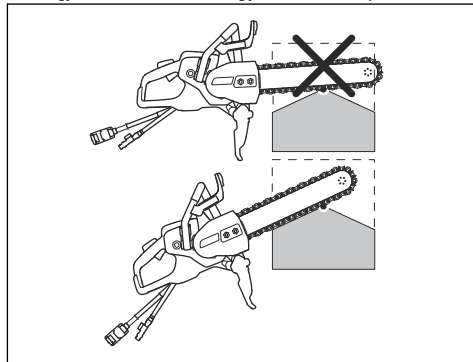

Vastag tárgy vágása

1. Tartsa a terméket a képen látható szögben.

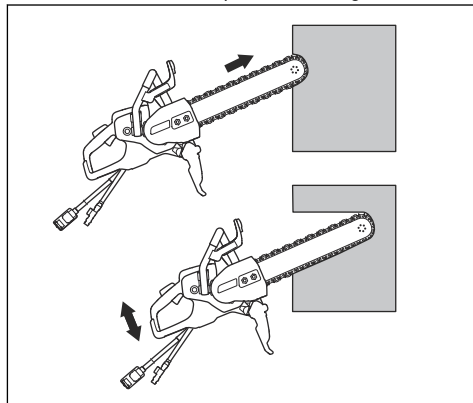

2. Nyomja be a vezetőlemez csúcsának alsó végét 10 cm-re/3,94 hüvelykre a falba. Ezzel egy időben emelje fel a terméket, amíg a vezetőlemez vízszintes helyzetben nem lesz.
3. Engedje le és emelje fel a terméket, miközben a vezetőlemezt és a gyémántláncot a falba nyomja.

Egyenes vágás

1. Helyezzen el egy hosszú, egyenes tárgyat támasztékként a vágandó vonal mentén.
2. A legjobb eredmény érdekében először a speciális Husqvarna elővágó pengével rendelkező beton- és fémdarabolót használja.



FIGYELMEZTETÉS: Elővágás céljára ne használjon normál vágókoronggal ellátott beton- és fémdarabolót. A normál vágókorong túl vékony rést hoz létre. Ha ez esetben a gyémántláncal vág, a túl vékony rés veszélyes visszarúgást és a gyémántlánc becsipődését okozza.

3. A vágat teljes hosszában vágjon be 2–3 cm/ 0,79–1,18 hüvelyk mélységre a vezetőlemez csúcsának alsó végével. Nyomja a vezetőlemezt a támasztékhoz, hogy a vágás egyenes legyen.
4. Emelje ki a vezetőlemezt és a gyémántláncot a vágatból.
5. Ismét kezdje meg a vágást a vágat elejétől, és annak teljes hosszában vágjon be újabb 2–3 cm/ 0,79–1,18 hüvelyk mélységig. Ezt addig ismételje, amíg el nem ér 5–10 cm/1,97–3,94 hüvelyk mélységre.
6. További utasításokért lásd: *Vastag tárgy vágása* 41. oldalon.

Vágás fel-le irányú mozgással

1. A munkadarab vágásához mozgassa fel és le a terméket. A terméket csak a vágat végeinél kell egyenesen tartani.

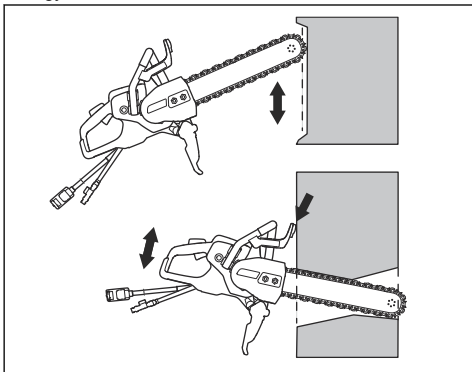

2. Használja a kézvédőt ütközőként.

Lyukak kivágása



FIGYELMEZTETÉS: Ügyeljen arra, hogy vágás közben nagy méretű kivágott

darabok ne eshessenek a kezelőre vagy a termékre.



VIGYÁZAT: A kivágott darabok leeshetnek, és a termék sérülését okozhatják, ha a vágásokat nem megfelelő sorrendben végzik. A felső vízszintes vágás előtt mindig végezze el az alsó vízszintes vágást.

1. Rögzítsen egy támasztékot (A) a vágási területre (B), hogy a kivágott darab ne eshessen le.

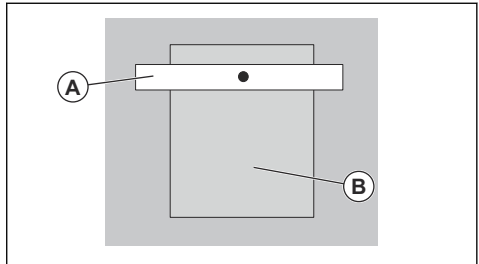

2. Elsőként az alsó vízszintes vágást (C) végezze el.

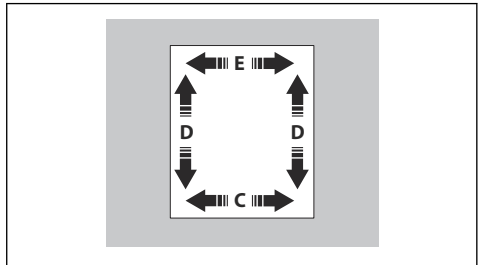

3. Ejtse meg a két függőleges vágást (D).
4. Végezze el a felső vízszintes vágást (E).

A termék leállítása

A motor 2 különböző módon állítható le.

- A motor leállításához engedje fel a kapcsológombot.

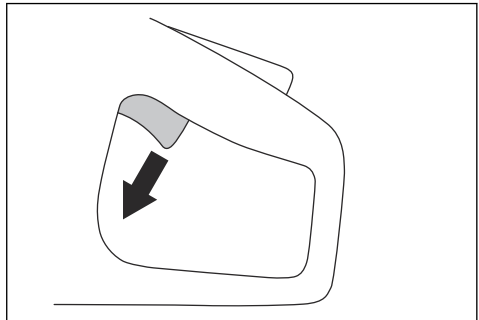

- Nyomja meg a tápegységen lévő vészleállító gombot. Tekintse át a tápegység használati utasítását.

Jelzőfények a kijelzőn

Jelzés	Ok	Tennivaló
1 zöld fény villog.	A termék csatlakoztatva van a tápegységhez, és használatra kész. Működés közben a leadott teljesítmény nem éri el a maximális érték 70%-át.	n.a.
2 zöld fény villog.	Működés közben a leadott teljesítmény a maximális teljesítmény 70–90%-a.	n.a.
3 zöld fény villog.	A gép a legjobb vágási sebességgel üzemel. Működés közben a leadott teljesítmény a maximális teljesítmény 90%-a.	n.a.
3 zöld és 1 sárga fény villog.	A leadott teljesítmény csökken.	Csökkentse a terhelést.
3 zöld, 1 sárga és 1 piros fény villog.	Túl forró a termék.	A hőmérséklet csökkentéséhez csökkentse a terhelést, vagy növelje a vízáramlást vagy a légáramlást.
Az összes jelzőfény villog.	Túl forró a termék.	A hőmérséklet csökkentéséhez csökkentse a terhelést, vagy növelje a vízáramlást vagy a légáramlást.
	A teljesítmény lecsökkent.	A hőmérséklet csökkentéséhez növelje a vízáramlást vagy a légáramlást.
	A rendszer automatikusan leáll.	Helyezze a tápegységet alacsonyabb hőmérsékletű helyre. Cserélje ki a levegőszűrőt.
A sárga fény világít	Esedékes a termék szervizelése.	Végezze el a termék karbantartását, és ehhez tekintse meg a következő részt: <i>Karbantartási terv44. oldalon.</i>

Karbantartás

Bevezető



FIGYELMEZTETÉS: A termék karbantartása előtt olvassa el és értelmezze a biztonsággal foglalkozó fejezetet.

szervizszolgáltatást, javítást. Ha viszonteladója nem szervizműhely, forduljon hozzájuk a legközelebbi szervizműhellyel kapcsolatban.

A pótalkatrészeket illetően forduljon az illetékes Husqvarna márkakereskedőhöz vagy szakszervizhez.

A gépen végzett minden szerviz- és javítási munkálat szakképzettséget igényel. Garantáljuk a szakképzett

Karbantartási terv

Karbantartás	Naponta	Hetente vagy 40 üzemórán- ként
Tisztítsa le a termék külső alkatrészeit.	X	
Végezzen általános ellenőrzést.	X	
A korrózió megelőzése érdekében kenje meg a gyémántláncot és a vezetőlemezt.	X	
Ellenőrizze a vízellátó rendszert.	X	
Ellenőrizze, hogy biztonsági szempontból megfelelő-e a kapcsológomb és a kapcsológomb reteszének működése.	X	
Ellenőrizze a kézvédőt, a hátsó kézvédőt, a hajtómű burkolatát és a freccsenés-védőt.	X	
Ellenőrizze a vezetőlemezt és a gyémántláncot.	X	
Ellenőrizze a rezgéscsillapító rendszert.		X
A gyémántlánc cseréjekor ellenőrizze a bordás csonkot és a csillagkereket.	X	

Külső tisztítás



FIGYELMEZTETÉS: Ne használjon nagynyomású tisztítóberendezést a termék tisztításához.

- A terméket a munkavégzést követően naponta át kell öblíteni tiszta vízzel. Ha szükséges, használjon kefét.

Általános ellenőrzés

- Ellenőrizze, hogy az anyák és csavarok meg vannak-e szorítva a terméken.
- Ellenőrizze, hogy a termék kábelei úgy helyezkednek-e el, hogy ne tudjanak megsérülni.
- Ellenőrizze, hogy az elektromos alkatrészek nincsenek-e megsérülve. Ne használjon sérült elektromos alkatrészeket tartalmazó terméket.

A bordás csonk és csillagkerék ellenőrzése

- Ellenőrizze a bordás csonkot és a csillagkeréket kopás szempontjából. Ha szükséges, cserélje ki őket.

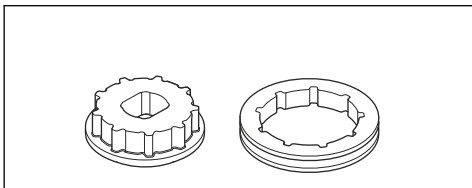

A csillagkerék cseréje



FIGYELMEZTETÉS: Használjon védőkesztyűt, nehogy a gyémántlánc megsértse a kezét.

- Távolítsa el a vezetőlemezt rögzítő anyákat, és távolítsa el a hajtómű burkolatát.
- Távolítsa el a középső csavart (A) és az alátétes anyát (B) egy kombinált csavarkulccsal.

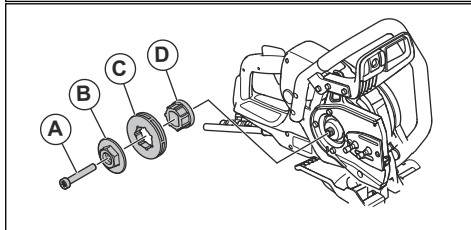
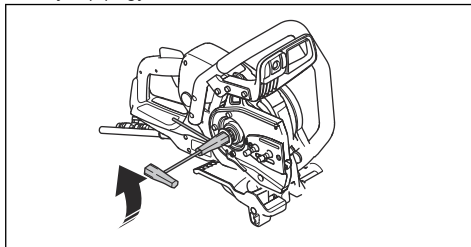

- Távolítsa el a csillagkeréket (C).

- Szerelje fel az új csillagkereket (0,444") a 7 bordás bordás csompra (D).
- Helyezze fel az alátétes anyát, a középső csavart és a hajtómű burkolatát.
- Szerelje fel a hajtómű burkolatát, és húzza meg kézzel az vezetőlemez anyáit. A gyémántlánc megfeszítéséhez fordítsa a láncfeszítő csavart az óramutató járásával megegyező irányba.

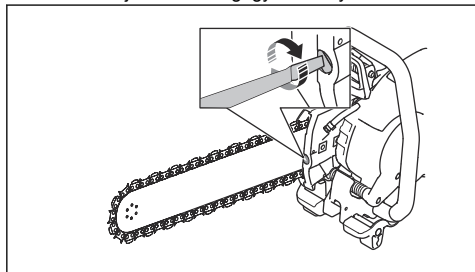

- A gyémántlánc megfelelő feszességének eléréséhez tartsa felfelé a vezetőlemez csúcsát. Ezután húzza meg a vezetőlemez anyáit egy kombinált csavarkulccsal. Ellenőrizze, hogy a gyémántláncot kézzel könnyen körbe tudja-e húzni a vezetőlemez körül.

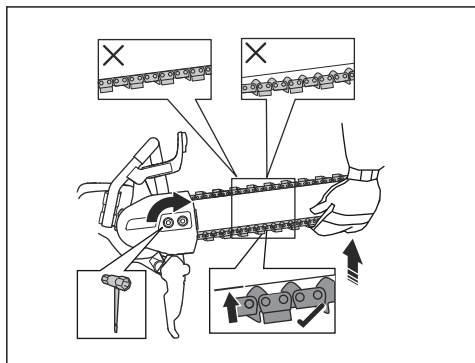

A vezetőlemez és a gyémántlánc felszerelése



FIGYELMEZTETÉS: Használjon védőkesztyűt, nehogy a gyémántlánc megsértse a kezét.

- Távolítsa el a vezetőlemez rögzítő anyákat, és távolítsa el a hajtómű burkolatát.

- Távolítsa el a középső csavart és az alátétes anyát egy kombinált csavarkulccsal.

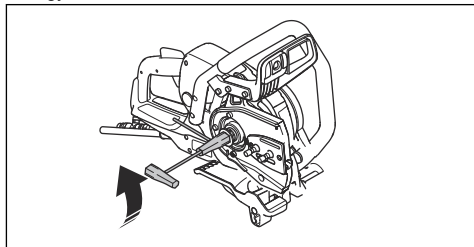

- Helyezze a gyémántláncot a vezetőlemezre. Kezdje a vezetőlemez felső oldalán (A).

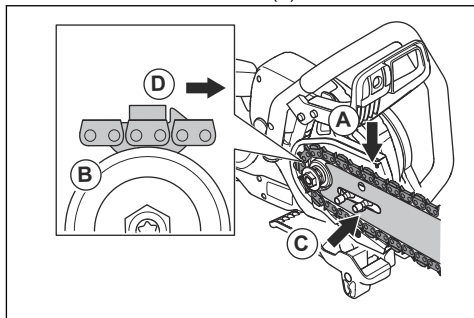

- Helyezze a gyémántláncot a csillagkerékre (B).
- Szerelje fel a vezetőlemezét és a gyémántláncot a vezetőlemez csavarjaira. Igazítsa be a vezetőlemez nyílását a gyémántlánc-feszítő beállító csapjával. Ellenőrizze, hogy a gyémántlánc meghajtószemei megfelelően illeszkednek-e a csillagkerékre. Ügyeljen arra, hogy a gyémántlánc megfelelően rögzüljön a vezetőlemez vágatában (C).
- Ügyeljen arra, hogy a meghajtószemekben lévő támasztókörmök a vezetőlemez felső felén előre felé mutassanak (D).
- Szerelje fel a hajtómű burkolatát, és húzza meg kézzel az vezetőlemez anyáit. A gyémántlánc megfeszítéséhez fordítsa a láncfeszítő csavart az óramutató járásával megegyező irányba.

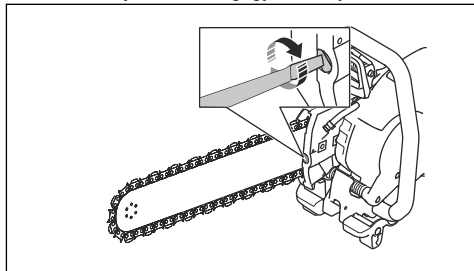

8. A gyémántlánc megfelelő feszességének eléréséhez tartsa felfelé a vezetőlemez csúcsát. Ezután húzza meg a vezetőlemez anyáit egy kombinált csavarkulccsal. Ellenőrizze, hogy a gyémántláncot kézzel könnyen körbe tudja-e húzni a vezetőlemez körül.

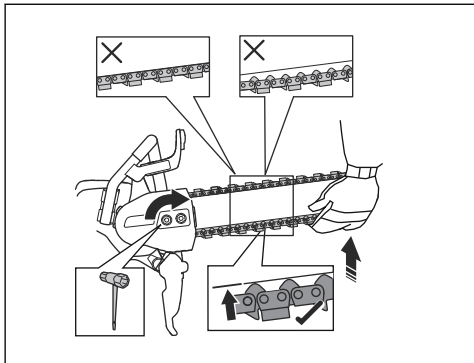

A gyémántlánc feszességének beállítása



FIGYELMEZTETÉS: Használjon védőkesztyűt, nehogy a gyémántlánc megsértse a kezét.



FIGYELMEZTETÉS: Ha a feszesség nem megfelelő, a gyémántlánc leugorhat a vezetőlemezzel, ami súlyos sérülést vagy halált okozhat.

A gyémántlánc a használat során megnyúlik. Rendszeresen állítsa be a fűrészláncot.

1. Ellenőrizze a holtjátékot a meghajtószem és a vezetőlemez között. Ha a holtjáték nagyobb, mint $\frac{1}{2}$ hüv./12 mm (A), a gyémántláncot meg kell húzni.

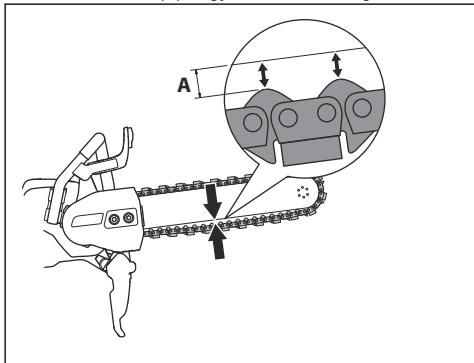

2. Lazítsa meg a vezetőlemez rögzítő anyákat egy kombinált csavarkulcs segítségével. Húzza meg azután az anyacsavarokat szabad kézzel, amennyire csak lehet.

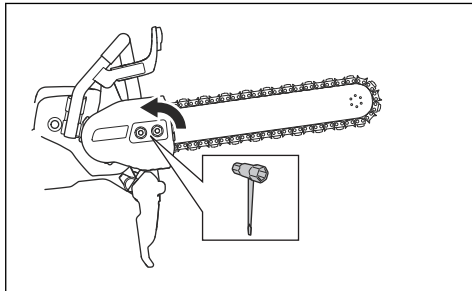

3. Emelje fel a vezetőlemez elejét. Állítsa be a gyémántlánc feszességét a láncfeszítő csavarral. Szorítsa meg a gyémántláncot, amíg szorosan rá nem fekszik a vezetőlemezzel. Győződjön meg arról, hogy a gyémántlánc kézzel szabadon körbehúzható-e, és hogy nem lóg-e lazán a vezetőlemezzel.

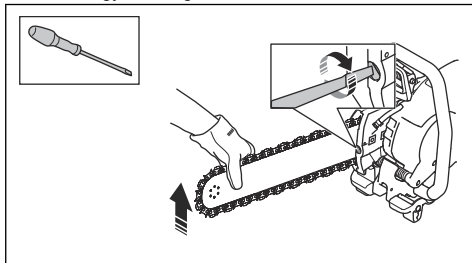

4. Miközben felemeli a vezetőlemez elejét, a kombinált csavarkulcs segítségével húzza meg a vezetőlemez anyáit. Győződjön meg arról, hogy a gyémántlánc kézzel szabadon körbehúzható-e, és hogy nem lóg-e lazán a vezetőlemezzel.

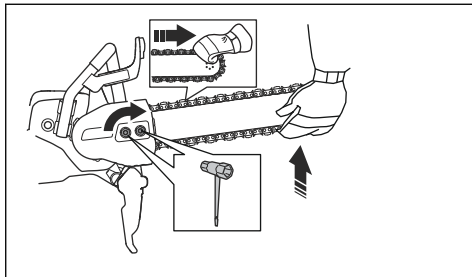

A vezetőlemez ellenőrzése

- Ellenőrizze, hogy nincs-e sorja a vezetőlemez szélein. Reszelő segítségével távolítsa el a sorjákat.

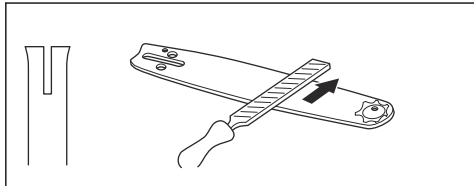

- Ellenőrizze, hogy nem kopott-e a vezetőlemez vágata. Szükség esetén cserélje ki a vezetőlemezt.

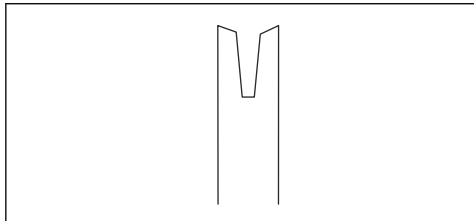

- Ellenőrizze, hogy nem durva vagy nagyon kopott-e a vezetőlemez csúcsa.

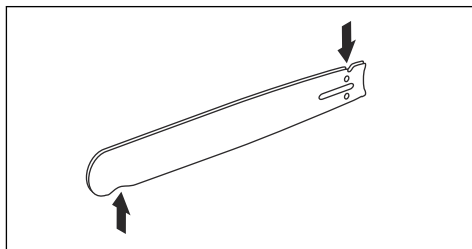

- Naponta fordítsa meg a vezetőlemezt az élettartama meghosszabbítása érdekében.

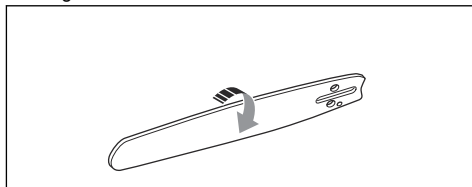

Hibaelhárítás

Probléma	Ok	Megoldás
A termék nem indul.	A tápkábel nincs csatlakoztatva vagy sérült.	Csatlakoztassa a tápkábelt, vagy szükség esetén cserélje ki.
	A tápegységen lévő vészleállító gomb aktívva van.	Fordítsa el a tápegységen található vészleállító gombot az óramutató járásával megegyező irányba a kioldáshoz.
A gyémántlánc nem forog.	A gyémántlánc túl feszes. A gyémántláncot kézzel könnyen meg kell tudni forgatni a vezetőlemez körül.	Állítsa be a gyémántlánc feszességét.
	A gyémántlánc nincs megfelelően felszerelve.	Ellenőrizze, hogy a gyémántlánc megfelelően van-e felszerelve.
A rezgésszint túl magas.	A gyémántlánc nincs megfelelően felszerelve.	Ellenőrizze, hogy a gyémántlánc és a vezetőlemez megfelelően van-e felszerelve. Ellenőrizze, hogy a gyémántlánc és a vezetőlemez sérületlen-e.
	A gyémántlánc sérült.	Cserélje le a gyémántláncot.
	Meghibásodott a rezgéscsillapító egység.	Forduljon egy hivatalos szakszervizhez.
A termék túl lassan vág.	A gyémántlánc életlen.	Vágjon puha anyagba, például homokkőbe vagy téglába.
	A kezelő működés közben nem fejt ki elégséges nyomást a termékre.	Fejtsen ki nagyobb nyomást a termékre működés közben.

Probléma	Ok	Megoldás
A gyémántlánc a használat során megnyúlik.	Túl alacsony a víznyomás.	Növelje a víznyomást.
Túl magas a termék hőmérséklete.		
A gyémántlánc eltörik vagy leugrik a helyéről.	Helytelen gyémántlánc-feszesség.	Állítsa be a gyémántlánc feszességét.
	A gyémántlánc-szegmenseknél kisebb részbe vág bele.	Megfelelő munkavégzési technikákat alkalmazzon. Lásd: <i>Alapvető munkamódszerek</i> 39. oldalon.
	A kezelő működés közben nem fejt ki elegendő nyomást a termékre.	Fejtsen ki nagyobb nyomást a termékre működés közben.

Szállítás, tárolás és ártalmatlanítás

Szállítás és raktározás

- A sérülések és balesetek elkerülése érdekében szállításkor rögzítse szorosan a berendezést.
- Tartsa a terméket zárható helyen, ahol gyermek vagy jogosulatlan személy nem férhet hozzá.
- Tartsa a terméket száraz, fagymentes helyen.
- Vizsgálja meg a terméket, hogy nem sérült-e meg a szállítás vagy a tárolás során.

Hulladékként való kezelés

A terméken vagy a csomagolásán található szimbólum azt jelzi, hogy ezt a terméket nem szabad a háztartási hulladék közé helyezni. A megfelelő újrafeldolgozó pontra el kell juttatni az elektromos és elektronikus berendezések hasznosítása érdekében.

A termék megfelelő kezelésének biztosításával segíthet kiküszöbölni azokat a környezetre és az emberre gyakorolt potenciális negatív hatásokat, amelyeket a termék helytelen hulladékkezelése okozhat. A termék újrahasznosításával kapcsolatban az önkormányzat, a hulladékártalmatlanítási szolgáltatást végző vállalkozás, illetve a terméket értékesítő szakkereskedés nyújthat részletesebb tájékoztatást.

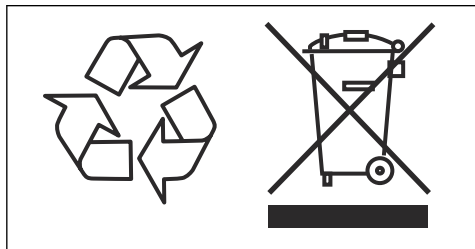

Műszaki adatok

Műszaki adatok

Motor	
Elektromos motor	HF, magas frekvenciájú
A maximális fordulatszám, kifelé haladó tengely, ford./perc.	8800
Működtetés 3 fázisról, motorteljesítmény – max. kW	5,5
Működtetés 1 fázisról, motorteljesítmény – max. kW	3
1 fázis, V	240-120
Tömeg	
Beton- és fémdaraboló vezetékcsomaggal, vágószerkezet nélkül, font/kg	20/9,1
Vízűtés	
Villanymotor vízűtése	Igen
A vágóberendezés vízűtése	Igen
Javasolt víznyomás, psi/bar	21,8-87/1,5-6
Min. javasolt vízáram, l/perc, kvart/perc	4,5 15 °C-os vízhőmérséklet mellett, 4,7 59 °F-es vízhőmérséklet mellett
Zsírzszem csatlakoztatása	Típus: Gardena
Zajkibocsátás ⁴	
Hangteljesítményszint, dB(A)-ben mérve	110
Hangteljesítményszint, garantált dB(A)	112
Zajszintek ⁵	
Hangnyomásszint a kezelő fülénél, dB (A)	99
Rezgésszintek, a_{hv} ⁶	
Első fogantyú, m/s ²	2,7
Hátsó fogantyú, m/s ²	2,1

⁴ A környezet zajszennyezése hangteljesítményként (L_{WA}) mérve az EN 60745-2-13 szabvány szerint. A becsült mérési bizonytalanság 3 dB(A).

⁵ Hangnyomásszint az EN 60745-2-13 szabvány szerint. A becsült mérési bizonytalanság 2 dB (A).

⁶ Reggésszint az EN 60745-2-22 szabvány szerint. A rezgésszintre vonatkozó jelentési adatok az 1,0 m/s² tipikus statisztikus ingadozásával (szórásával) rendelkeznek. A rezgésértékek manuális működtetésre vonatkoznak.

A vágóberendezések javasolt specifikációja

Vezetőlemez/ gyémántlánc	Gyémántlánc- szegmensek száma	Gyémántlánc- szegmens szé- lessége, hüvelyk/mm	Gyémántlánc osztása, hüvelyk/mm	Max. vágásmély- ség hüvelyk/mm	A gyémántlánc sebessége maxi- mális teljesít- mény mellett, láb/s/m/s
12"/0,444"	25	0,22/5,7	0,444/11,582	14/350	85/26
14"/ $\frac{3}{8}$ "	32	0,22/5,7	$\frac{3}{8}$ /9,525	16/400	79/24
16"/0,444"	29	0,22/5,7	0,444/11,582	18/450	85/26

Bordáscsonk-kombinációk a különböző vágóeszközökhöz

Bordás csonk	Csillagkerék, hüvelyk	Vezetőlemez, hüvelyk	Gyémántlánc, hüvelyk
A K 7000 Chain tartozéka	Külön beszerezhető		
7 bordás	0,444	0,444	0,444
9 bordás	$\frac{3}{8}$	$\frac{3}{8}$	$\frac{3}{8}$

Megfelelőségi nyilatkozat

EU megfelelési nyilatkozat

A Husqvarna AB, SE-561 82 Huskvarna,
SVÉDORSZÁG, (tel.: +46-36-146500), a saját
felelősségére kijelenti, hogy a termék:

Leírás	Hordozható vágóeszköz
Márka	HUSQVARNA
Típus/modell	K 7000 Chain
Megjelölés	2022-as és újabb sorozatszámok

teljes mértékben megfelel a következő EU-
irányelveknek és szabályozásoknak:

Irányelv/rendelet	Leírás
2006/42/EC	„gépre vonatkozó”
2014/30/EU	„elektromágneses megfelelésre vonatkozó”
2011/65/EU	„egyes veszélyes anyagok alkalmazásának korlátozásáról szóló”

valamint hogy az alábbi szabványok és/vagy műszaki
előírások kerültek alkalmazásra;

EN ISO 12100:2010

EN 60745-2-22:2011/A11:2013

EN 55014-1:2017

EN 55014-2:2015

EN 61000-3-2:2014

EN 61000-3-3:2013

EN IEC 63000:2018

Partille, 2022-10-12



Fredrik Sandinge

K+F igazgató

Betonfűrészelő és -fűrőberendezés

Husqvarna AB, Construction Division

A műszaki dokumentációk felelőse



SPIS TREŚCI

Wstęp.....	52	Rozwiązywanie problemów.....	74
Bezpieczeństwo.....	54	Transport, przechowywanie i utylizacja.....	74
Montaż.....	61	Dane techniczne.....	76
Przeznaczenie.....	62	Deklaracja zgodności.....	78
Przegląd.....	69		

Wstęp

Opis produktu

Model Husqvarna K 7000 Chain to przenośna ręczna przecinarka. Przed rozpoczęciem obsługi urządzenia należy podłączyć je do odpowiedniego agregatu.

Przeznaczenie

Urządzenie jest przeznaczone do cięcia twardych materiałów, takich jak mury i stal. Nie używać produktu do innych zadań.

Przegląd produktu

Nieustannie prowadzone są prace w celu zwiększenia bezpieczeństwa użytkownika i wydajności pracy. Dodatkowe informacje można uzyskać w centrum serwisowym.

Uwaga: Przepisy krajowe mogą ograniczać użycie niniejszego produktu.

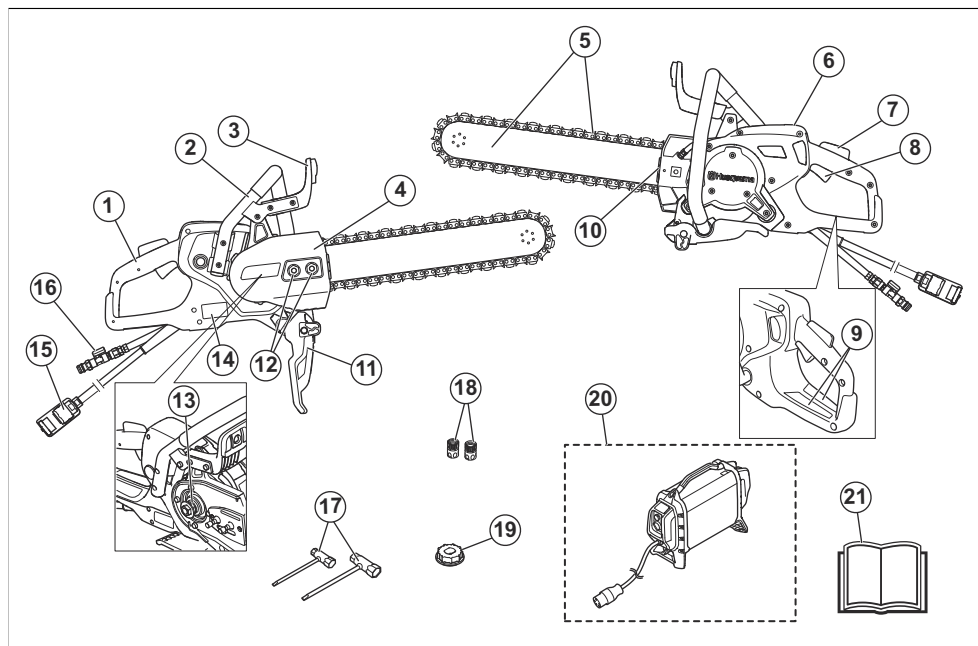

1. Uchwyt tylny.
2. Uchwyt przedni
3. Osłona ręki
4. Pokrywa przekładni
5. Prowadnica łańcuch diamentowy (brak w zestawie)
6. Wyświetlacz
7. Blokada włącznika zasilania
8. Manetka gazu
9. Naklejki informacyjne i ostrzegawcze
10. Napinacz łańcucha diamentowego

11. Osłona przeciwbryzgowa
12. Nakrętki prowadnicy
13. Wpust, 7 wypustów
14. Tabliczka znamionowa
15. Podłączenie zasilacza elektrycznego
16. Złącze wlotowe wody z zaworem wodnym
17. Klucz dwustronny
18. Złącza wodne
19. Wpust, 9 wypustów
20. Zasilacz elektryczny Husqvarna o wysokiej częstotliwości (wymagany, brak w zestawie)
21. Instrukcja obsługi



Łańcuchów diamentowych nie wolno używać do cięcia drewna.



Niniejszy produkt jest zgodny z obowiązującymi dyrektywami wspólnoty europejskiej.



Oznaczenia dotyczące ochrony środowiska. Tego produktu ani opakowania nie można traktować jako odpady domowe. Należy poddawać je recyklingowi w punkcie zbiórki sprzętu elektrycznego i elektronicznego.

Symbole znajdujące się na produkcie



OSTRZEŻENIE: Produkt może spowodować poważne obrażenia ciała lub śmierć operatora lub innych osób. Zachować ostrożność i prawidłowo korzystać z produktu.



Należy dokładnie przeczytać instrukcję obsługi i przed użyciem osprzętu upewnić się, że wszystkie wskazówki zostały zrozumiane.



Nosić zatwierdzony kask ochronny oraz środki ochrony słuchu, wzroku i dróg oddechowych. Patrz *Środki ochrony osobistej na stronie 57*.



Podczas cięcia powstaje pył. Wdychanie pyłu jest szkodliwe dla zdrowia. Stosować atestowane środki ochrony dróg oddechowych. Pamiętać o zapewnieniu dobrej wentylacji.



Iskry wytwarzane przez prowadnicę i łańcuch diamentowy mogą spowodować zapłon paliwa, drewna, odzieży, suchej trawy lub innych materiałów łatwopalnych.



Wykonywanie nagłych oraz gwałtownych ruchów może być niebezpieczne i być przyczyną zagrażających życiu obrażeń. Należy dokładnie przeczytać instrukcję obsługi i przed uruchomieniem urządzenia upewnić się, że wszystkie instrukcje zostały zrozumiane. Patrz *Odbicie na stronie 62*.



Należy sprawdzić, czy łańcuch diamentowy nie ma pęknięć ani innych uszkodzeń.

Uwaga: Pozostałe symbole/naklejki samoprzylepne umieszczone na produkcie dotyczą wymogów związanych z certyfikatami w niektórych krajach.

Tabliczka znamionowa



Wiersz 1: Marka, model (X, Y)

Wiersz 2: Identyfikator produktu

Wiersz 3: Nr seryjny z datą produkcji (Y, W, X): Rok, tydzień, nr porządkowy

Wiersz 4: Producent

Wiersz 5: Adres producenta

Wiersz 6: Moc wyjściowa, prędkość obrotowa tarczy tnącej (obr./min), wielkość tarczy tnącej

Wiersz 7: Kraj pochodzenia

Uszkodzenie produktu

Nie odpowiadamy za uszkodzenia naszego produktu, w przypadku gdy:

- produkt jest nieprawidłowo naprawiany.
- produkt jest naprawiany przy użyciu części niepochodzących od producenta lub niezatwierdzonych przez producenta.

- produkt jest wyposażony w akcesoria nie pochodzące od producenta lub niezatwierdzone przez producenta.

- produkt nie jest naprawiany w autoryzowanym centrum serwisowym lub przez autoryzowaną placówkę.

Bezpieczeństwo

Definicje dotyczące bezpieczeństwa

Ostrzeżenia, uwagi i informacje są używane do zwrócenia uwagi na szczególnie ważne sekcje instrukcji obsługi.



OSTRZEŻENIE: Jest używane, gdy istnieje ryzyko poważnych obrażeń, śmierci operatora lub uszkodzenia otoczenia w wyniku nieprzestrzegania instrukcji obsługi.



UWAGA: Jest używane, gdy istnieje ryzyko uszkodzenia materiałów lub urządzenia w wyniku nieprzestrzegania instrukcji obsługi.

Uwaga: Stosuje się, aby przekazać więcej informacji, które są przydatne w danej sytuacji.

Ostrzeżenia dotyczące bezpieczeństwa dla narzędzi elektrycznych



OSTRZEŻENIE: Zapoznać się ze wszystkimi ostrzeżeniami dotyczącymi bezpieczeństwa, zasadami, ilustracjami i specyfikacjami dołączonymi do tego narzędzia. Niezastosowanie się do wszystkich poniższych instrukcji może spowodować porażenie prądem, pożar lub poważne obrażenia.

Zachowaj wszystkie ostrzeżenia i instrukcje do korzystania z nich w przyszłości. Termin „elektronarzędzie” używany w ostrzeżeniach dotyczy narzędzia zasilanego prądem z sieci elektrycznej (przewodowego) lub narzędzia zasilanego z akumulatora (beprzewodowego).

Bezpieczeństwo miejsca pracy

- **Miejsce pracy powinno być czyste i dobrze oświetlone.** Obszary zaciemnione i takie, w których panuje nieład, mogą powodować wypadki.
- **Nie należy używać narzędzi elektrycznych w atmosferze wybuchowej, takiej jak w przypadku obecności cieczy palnych, gazów lub pyłów.** Narzędzia elektryczne tworzą iskry, które mogą zapalić pył lub opary.
- **Podczas pracy z użyciem narzędzia elektrycznego należy trzymać dzieci i osoby przechodzące**

z daleka. W razie odwrócenia uwagi można utracić kontrolę nad urządzeniem.

Bezpieczeństwo elektryczne

- **Wtyczki narzędzi elektrycznych muszą odpowiadać gniazdom. Zabrania się dokonywania przeróbek wtyczki.** Nieprzerobione wtyczki i dopasowane gniazdko pozwalają zredukować ryzyko porażenia prądem.
- **Należy unikać kontaktu ciała z powierzchniami uziemionymi, takimi jak rury, grzejniki, kuchenki i lodówki.** Uziemienie ciała powoduje zwiększenie ryzyka porażenia prądem.
- **Nie należy wystawiać narzędzi elektrycznych na działanie deszczu lub wilgoci.** Woda, która przedostanie się do narzędzia elektrycznego zwiększy ryzyko porażenia elektrycznego.
- **Nie niszczyć przewodu.** Nigdy nie korzystać z przewodu do przenoszenia, ciągnięcia lub odłączania narzędzia zasilanego. Przewód należy utrzymywać z dala od źródeł ciepła, olejów, ostrych krawędzi lub ruchomych części. Uszkodzone lub splecione kable zwiększają zagrożenie porażenia prądem.
- **Używając narzędzia elektrycznego na zewnątrz budynków, należy stosować przedłużacz odpowiedni dla zastosowania na zewnątrz.** Stosowanie przewodu przeznaczonego do użytku na zewnątrz budynków pozwala ograniczyć ryzyko porażenia prądem.
- **Jeśli nieuniknione jest użycie narzędzia w warunkach dużej wilgotności, należy zastosować zasilanie chronione wyłącznikiem różnicowo-prądowym (RCD).** Korzystanie z wyłącznika różnicowo-prądowego zmniejsza ryzyko porażenia prądem.



UWAGA: Nie należy myć maszyny wodą pod ciśnieniem, ponieważ może ona dostać się do układu elektrycznego lub silnika i spowodować uszkodzenie maszyny lub zwarcie.

Bezpieczeństwo osób

- **Używając narzędzi elektrycznych, należy zachować skupienie, obserwować wykonywane czynności i kierować się zdrowym rozsądkiem. Nie należy używać narzędzi elektrycznych, kiedy użytkownik jest zmęczony lub pod wpływem działania narkotyków, alkoholu lub leków.** Chwila nieuwagi podczas obsługi narzędzia elektrycznego może doprowadzić do poważnych obrażeń.

- **Stosuj środki ochrony osobistej.** Należy zawsze stosować środki ochrony wzroku. Sprzęt ochronny, taki jak maski, antypoślizgowe buty robocze, kask lub środki ochrony słuchu stosowane w odpowiednich warunkach pozwalają obniżyć ryzyko odniesienia obrażeń.
- **Należy zapobiec niezamierzonemu rozruchowi.** Przed podłączeniem do źródła zasilania i/lub baterii, podnoszenia lub przenoszenia narzędzia, należy upewnić się, że przełącznik jest w pozycji WYŁ. Przenoszenie narzędzia zasilanego z palcem na przełączniku lub wystawianie włączonego narzędzia na działanie energii elektrycznej może prowadzić do wypadków.
- **Przed włączeniem narzędzia elektrycznego należy usunąć wszelkie klucze.** Klucz pozostawiony przy części wirującej narzędzia może spowodować obrażenia ciała.
- **Nie należy przeceniać swoich możliwości.** Stać na stabilnym podłożu i zachować równowagę. Pozwoli to zachować lepszą kontrolę nad narzędziem elektrycznym w nieoczekiwanych sytuacjach.
- **Należy odpowiednio się ubierać.** Nie zakładaj luźnej odzieży ani biżuterii. Włosy, ubranie i rękawiczki należy trzymać z dala od elementów ruchomych. Luźne ubranie, biżuteria lub długie włosy mogą zostać pochwycone przez elementy ruchome.
- **Jeśli dołączone jest wyposażenie służące do podłączenia urządzeń odprowadzających i gromadzących pył, należy zadbać o jego podłączenie i właściwe używanie.** Stosowanie urządzeń odprowadzających pył może ograniczyć zagrożenia związane z obecnością pyłu.
- **Poziomy wibracji występujące podczas pracy, mogą różnić się od wartości zadeklarowanych, co jest zależne od sposobu używania narzędzia.** Operatorzy powinni zidentyfikować zagrożenia oraz zastosować środki ochrony osobistej tak, aby uzyskać odpowiednią ochronę (należy wziąć pod uwagę cały cykl operacyjny np. także czas, gdy urządzenie jest wyłączone lub pracuje na wolnych obrotach).
- **Zachować bezpieczną odległość od osprzętu tnącego, gdy silnik pracuje.**

Użytkowanie i konserwacja narzędzia elektrycznego

- **Nie należy wysilać nadmiernie narzędzia.** Używać narzędzia elektrycznego dopasowanego do zastosowania. Właściwe narzędzie zasilane pozwoli lepiej i bezpieczniej wykonać pracę, do której zostało przeznaczone.
- **Nie należy używać narzędzia elektrycznego, jeśli przełącznik nie może go włączyć lub wyłączyć.** Jeśli narzędzie zasilane nie może być kontrolowane za pomocą wyłącznika, jest ono niebezpieczne i musi być oddane do naprawy.
- **Przed dokonaniem jakichkolwiek regulacji, zmianą oprzyrządowania lub przechowywaniem narzędzi,**

- należy odłączyć wtyczkę od źródła zasilania i/lub akumulator.** Takie działanie zapobiegawcze redukuje ryzyko przypadkowego uruchomienia narzędzia.
- **Należy przechowywać nieużywane narzędzia elektryczne poza zasięgiem dzieci i nie pozwalać osobom nie zaznajomionym z narzędziami elektrycznymi lub niniejszymi instrukcjami ich obsługiwać.** Narzędzia zasilane są niebezpieczne w rękach nieprzeszkolonych użytkowników.
- **Konserwacja narzędzi elektrycznych.** Należy sprawdzić ustawienie w osi elementów mocujących lub ruchomych, uszkodzenia części i inne warunki, które mogą mieć wpływ na działanie narzędzia elektrycznego. W przypadku uszkodzenia narzędzie zasilane należy naprawić przed użyciem. Wiele wypadków spowodowanych jest przez niewłaściwą konserwację narzędzi elektrycznych.
- **Narzędzia tnące należy utrzymywać w stanie naostrzonym i czystym.** Właściwie konserwowane narzędzia tnące, z ostrymi krawędziami tnącymi dają mniejsze prawdopodobieństwo zacinania i łatwiej je kontrolować.
- **Narzędzia elektryczne, oprzyrządowanie i końcówki powinny być używane zgodnie z niniejszymi instrukcjami, biorąc pod uwagę warunki robocze oraz zadanie, jakie należy wykonać.** Korzystanie z narzędzia zasilanego do zadań innych, niż te, do których jest przeznaczone, może być niebezpieczne.
- **Utrzymywać uchwyty i powierzchnie do chwytania w stanie suchym, czystym oraz wolnym od smaru i oleju.** Śliskie uchwyty i powierzchnie do chwytania nie pozwalają na bezpieczną obsługę i kontrolę narzędzia w nieoczekiwanych sytuacjach.
- **Pod żadnym pozorem nie modyfikować oryginalnej konstrukcji maszyny bez zgody producenta.** Należy używać wyłącznie oryginalnych części zamiennych. Niedozwolone modyfikacje i/lub akcesoria mogą doprowadzić do poważnych obrażeń ciała lub śmierci operatora lub innych osób.
- **Upewnić się, czy w miejscu cięcia nie przechodzą rury lub przewody elektryczne.**
- **Zawsze należy sprawdzić i zaznaczyć przebieg rur gazowych.** Cięcie w pobliżu rur gazowych zawsze wiąże się z niebezpieczeństwem. Podczas cięcia w warunkach zagrożenia wybuchem, należy upewnić się, że nie powstają iskry. Należy wykonywać pracę z pełną koncentracją na zadaniu. Brak ostrożności może doprowadzić do ciężkich obrażeń ciała lub śmierci.

Serwis

- **Narzędzie zasilane należy przekazać do wykwalifikowanego personelu serwisowego w celu naprawy z użyciem identycznych części zamiennych.** Zapewni to bezpieczną pracę narzędzia elektrycznego.
- **Pod żadnym pozorem nie należy serwisować uszkodzonych akumulatorów.** Serwisowanie akumulatorów powinno być wykonywane wyłącznie przez producenta lub autoryzowany serwis.

Ostrzeżenie dotyczące bezpieczeństwa maszyny do cięcia

- **Prędkość znamionowa akcesoriów musi być równa przynajmniej maksymalnej prędkości narzędzia.** Akcesoria działające z większą prędkością niż prędkość znamionowa mogą ulec uszkodzeniu i pęknięciu na kawałki.
- **Stosować środki ochrony osobistej. W zależności od zastosowania należy stosować osłonę twarzy, gogle ochronne lub okulary ochronne. Jeżeli wymagają tego warunki, należy nosić maskę przeciwpylewą, ochronniki słuchu, rękawice i fartuch warsztatowy zapewniające ochronę przed małymi cząsteczkami ściernymi lub roboczymi.** Środki ochrony oczu muszą zapewniać odpowiednią ochronę przed odłamkami powstającymi podczas różnych operacji. Maski przeciwpylewa i maska oddechowa muszą zapewniać odfiltrowanie drobin powstających podczas operacji. Długotrwała ekspozycja na bardzo intensywny hałas może doprowadzić do utraty słuchu.
- **Osoby postronne powinny przebywać w bezpiecznej odległości od miejsca pracy. Każda osoba wkraczająca w miejsce pracy musi nosić środki ochrony słuchu.** Fragmenty obrabianego przedmiotu lub uszkodzona tarcza mogą spowodować obrażenia poza miejscem pracy.
- **W sytuacjach, gdy narzędzie tnące może stykać się z niewidocznymi przewodami należy trzymać je wyłącznie za izolowaną powierzchnię uchwytu.** Ostrza tnące w kontakcie z przewodem pod napięciem mogą wywołać przepływ prądu przez nieosłonięte metalowe części narzędzia elektrycznego, co może prowadzić do porażenia operatora.
- **Nigdy nie należy odkładać urządzenia przed jego całkowitym zatrzymaniem się.** Obracająca się tarcza może zahaczyć o obrabianą powierzchnię i spowodować utratę kontroli nad narzędziem.
- **Nie uruchamiać narzędzia trzymanego z boku.** Przypadkowe zetknięcie z obracającym się urządzeniem może spowodować zahaczenie odzieży i przyciągnięcie narzędzia w kierunku ciała.
- **Należy regularnie czyścić otwory wentylacyjne urządzenia.** Wentylator silnika wyciąga kurz znajdujący się wewnątrz obudowy; zbyt duża ilość nagromadzonego pyłu metalowego może grozić porażeniem prądem.
- **Nie używać narzędzi w pobliżu materiałów łatwopalnych.** Iskry mogą doprowadzić do zapłonu takich substancji.

Odbicie i związane z nim ostrzeżenia

Odbicie może nastąpić, gdy końcówka prowadnicy dotknie jakiegoś przedmiotu lub gdy materiał zamyka się i powoduje zakleszczanie pilarki z łańcuchem diamentowym. Dotknięcie wierzchołkiem do jakiegoś przedmiotu może spowodować odrzucenie w górę i w tył, w kierunku operatora. Zakleszczenie pilarki

z łańcuchem diamentowym na górnym odcinku prowadnicy może spowodować nagłe pchnięcie prowadnicy do tyłu, w stronę operatora. Każda z tych reakcji może spowodować, że stracisz kontrolę nad pilarką, co może doprowadzić do poważnych obrażeń. Podczas pracy nie należy polegać wyłącznie na systemach bezpieczeństwa pilarki. Operator pilarki z łańcuchem diamentowym musi podjąć kilka kroków, aby praca z pilarką nie zakończyła się wypadkiem lub obrażeniami. Odbicie jest efektem nieprawidłowego używania pilarki z łańcuchem diamentowym lub niewłaściwych procedur obsługi lub parametrów pracy i można go uniknąć, stosując się do poniższych zaleceń:

- **Należy utrzymywać pewny chwyt, z kciukami i palcami opłatającymi uchwyt pilarki z łańcuchem diamentowym, z obiema rękoma na niej, i ustawić ciało i ramię tak, aby być w stanie przeciwstawić się siłom odbicia.** Siły odbicia mogą być kontrolowane przez operatora w przypadku stosowania odpowiednich środków ostrożności. Nie zdejmować dłoni z pilarki.
- **Nigdy nie sięgać za daleko i nie ciąć powyżej wysokości ramion.** Dzięki temu uniknie się przypadkowego dotknięcia wierzchołkiem prowadnicy i zapewni lepszą kontrolę nad pilarką w nieoczekiwanych sytuacjach.
- **Należy stosować tylko określone przez producenta zamiennie prowadnice i łańcuchy.** Zastosowanie niewłaściwych prowadnic i łańcuchów może doprowadzić do zerwania łańcucha lub odbicia.
- **Przestrzegać zasad producenta, dotyczących ostrzenia i konserwacji prowadnicy i łańcucha pilarki.** Zmniejszanie wysokości ogranicznika zagłębienia może doprowadzić do zwiększonego odbicia.

Ogólne zasady bezpieczeństwa



OSTRZEŻENIE: Przed rozpoczęciem użytkowania produktu przeczytać następujące ostrzeżenia.

- Pilarka może okazać się niebezpiecznym narzędziem. Nieprawidłowe lub nieuważne posługiwanie się nią może być przyczyną poważnych obrażeń lub śmierci. Dlatego bardzo ważne jest, aby dokładnie i ze zrozumieniem zapoznać się z treścią niniejszej instrukcji. Zaleca się, aby osoby mające obsługiwać produkt po raz pierwszy odbyły praktyczne szkolenie przed jego użyciem.
- Nie należy dokonywać modyfikacji produktu. Niezatwierdzone przez producenta akcesoria i modyfikacje maszyny mogą spowodować poważne obrażenia lub śmierć.
- Nie używać produktu, jeśli możliwe jest, że inne osoby dokonały jego modyfikacji.
- Należy zawsze używać oryginalnych akcesoriów i części zamiennych. Niezatwierdzone przez producenta akcesoria i modyfikacje maszyny mogą spowodować poważne obrażenia lub śmierć.

- Utrzymywać produkt czystym. Upewnić się, że można łatwo odczytać oznaczenia i naklejki.
- Nigdy nie pozwalać dzieciom ani innym, nieprzeszkolonym osobom na użytkowanie lub serwisowanie urządzenia.
- Nie pozwalać używać maszyny jakimkolwiek osobom, które nie zapoznały się i nie zrozumiały zawartości instrukcji obsługi.
- Produkt mogą obsługiwać wyłącznie osoby upoważnione.
- Podczas pracy urządzenie niniejsze wytwarza pole elektro-magnetyczne. W pewnych okolicznościach pole to może zakłócać pracę aktywnych lub pasywnych implantów medycznych. Przed przystąpieniem do pracy z maszyną w celu ograniczenia ryzyka poważnych lub śmiertelnych obrażeń, osoby posiadające implanty medyczne powinny skonsultować się z lekarzem oraz ich producentem.
- Informacje zawarte w niniejszej instrukcji obsługi nigdy nie zastępują profesjonalnej umiejętności i doświadczenia. W sytuacji, która może stwarzać zagrożenie, należy przerwać pracę i zwrócić się o pomoc do specjalisty. Należy zwrócić się do punktu serwisowego. Nie podejmować się prac przekraczających kwalifikacje.

Instrukcje bezpieczeństwa dotyczące obsługi



OSTRZEŻENIE: Przed rozpoczęciem użytkowania produktu przeczytać następujące ostrzeżenia.

- Przed przystąpieniem do pracy przecinarką należy zapoznać się z przyczynami i skutkami odbicia oraz ze sposobami ich zapobiegania. Patrz *Odbicie na stronie 62*.
- Przeprowadzać kontrole bezpieczeństwa oraz prace konserwacyjne i serwisowe, które są podane w niniejszej instrukcji obsługi. Część prac konserwacyjnych i serwisowych musi zostać wykonana przez autoryzowany warsztat serwisowy. Patrz *Plan konserwacji na stronie 69*.
- Nie stosować uszkodzonego produktu.
- Osoba, która jest zmęczona, chora lub pod wpływem alkoholu, narkotyków lub lekarstw nie może obsługiwać urządzenia. Wymienione warunki mogą negatywnie wpływać na wzrok, zdolność oceny sytuacji i panowanie nad wykonywanymi ruchami.
- Iskry z łańcucha diamentowego mogą doprowadzić do zapalenia materiałów palnych, takich jak benzyna, drewno, ubrania i suche szkło.
- Nie obcinać materiałów azbestowych.

Środki ochrony osobistej



OSTRZEŻENIE: Przed rozpoczęciem użytkowania produktu zapoznaj się z poniższymi ostrzeżeniami.

- Stosować zatwierdzone środki ochrony osobistej podczas pracy. Środki ochrony osobistej nie eliminują ryzyka odniesienia obrażeń, natomiast ograniczają ich rozmiar w razie zaistnienia wypadku. Poprosić swojego dealera serwisującego o pomoc w wyborze środków ochrony osobistej.
- Stosować atestowany kask ochronny.
- Stosować atestowane ochronniki słuchu. Długotrwale przebywanie w hałasie może doprowadzić do trwałej utraty słuchu. Mając założone ochronniki słuchu, należy zawsze być szczególnie uważnym na sygnały i komunikaty ostrzegawcze. Zdejmować ochronniki słuchu zaraz po wyłączeniu silnika.
- Stosować zatwierdzone środki ochrony oczu, aby ograniczyć ryzyko obrażeń przez odrzucane cząstki. Używając maski ochronnej twarzy, należy mieć na sobie także zatwierdzone okulary ochronne. Za zatwierdzone okulary ochronne uważane są takie, które są zgodne z normami ANSI Z87.1 dla USA lub EN 166 dla krajów UE. Maski ochronna twarzy musi być zgodna z normą EN 1731.
- Nosić solidne rękawice ochronne.
- Stosować atestowane środki ochrony dróg oddechowych. Używanie urządzeń takich jak przecinarki, szlifierki, wiertnice, które piaskują lub formują materiał może spowodować występowanie pyłów i oparów zawierających szkodliwe środki chemiczne. Sprawdzić charakter materiału, który ma być obrabiany i używać odpowiedniej maski przeciwpyłowej.
- Dopasowana, mocna i wygodna odzież robocza, zapewniająca pełną swobodę ruchów. Podczas procesu cięcia powstają iskry, które mogą spowodować zapalenie się ubrań. Firma Husqvarna zaleca stosowanie ubrań z bawełny z wykończeniem trudnopalnym lub grubego dżinsu. Nie należy nosić ubrań z materiałów typu nylon, poliester czy sztuczny jedwab. W razie zapalenia się materiał taki może stopić się i przywrzeć do skóry. Nie zakładać szortów.
- Używać obuwia wysokiego z podnoskami stalowymi i podeszwami przeciwpoślizgowymi.

- Apteczka pierwszej pomocy powinna znajdować się zawsze w pobliżu.



- Z łańcucha diamentowego mogą wydobywać się iskry. Podczas pracy zawsze powinny być dostępne środki gaśnicze.

Zasady bezpieczeństwa związane z emisją drgań



OSTRZEŻENIE: Przed rozpoczęciem użytkowania produktu przeczytać następujące ostrzeżenia.

- Podczas pracy urządzenia wibracje są przenoszone z produktu na ciało operatora. Regularna i częsta obsługa produktu może spowodować obrażenia ciała operatora lub zwiększyć ich poziom. Urazy mogą wystąpić w palcach, dłoniach, nadgarstkach, ramionach, barkach i/lub nerwach, dopływach krwi lub w innych częściach ciała. Urazy mogą być poważne i/lub trwałe i mogą rosnać stopniowo w ciągu tygodni, miesięcy lub lat. Możliwe obrażenia obejmują uszkodzenie układu krążenia krwi, układu nerwowego, stawów i innych struktur ciała.
- Objawy mogą wystąpić podczas użytkowania produktu lub w innych sytuacjach. W przypadku wystąpienia objawów i kontynuacji pracy z produktem objawy mogą się nasilić lub stać się trwałe. W przypadku wystąpienia tych lub innych objawów należy uzyskać pomoc medyczną:
 - Drętwienie, utrata czucia, mrowienie, kłucie, ból, pieczenie, pulsujący ból, sztywność, niezdarność, utrata siły, zmiana koloru skóry lub jej stanu.
- Objawy mogą się nasilać w niskich temperaturach. Podczas pracy w niskich temperaturach należy używać cieplej odzieży i chronić ręce przed zimnem i wilgocią.
- W celu utrzymania prawidłowego poziomu drgań należy przeprowadzać czynności konserwacyjne i obsługiwać urządzenie zgodnie z opisem zamieszczonym w instrukcji obsługi.
- Produkt jest wyposażony w system tłumienia drgań, który zmniejsza drgania przenoszone z uchwytów na operatora. Pozwól, aby urządzenie wykonało pracę. Nie należy popychać produktu na siłę. Trzymać urządzenie delikatnie za uchwyty, ale

upewnić się, że produkt jest sterowany i obsługiwany w bezpieczny sposób. Nie wciskać uchwytów do ograniczników końcowych bardziej, niż jest to konieczne.

- Trzymać ręce wyłącznie na uchwycie lub na uchwytach. Trzymać wszystkie inne części ciała z dala od urządzenia.
- W przypadku wystąpienia silnych drgań należy natychmiast wyłączyć urządzenie. Zanim przyczyna zwiększonych wibracji nie zostanie usunięta nie należy kontynuować pracy.
- Cięcie granitu lub twardego betonu powoduje większe drgania produktu niż cięcie miękkiego betonu. Tępy, wadliwy, niewłaściwy lub nieprawidłowo naostrzony osprzęt tnący zwiększa poziom drgań

Zespoły zabezpieczające na produkcie



OSTRZEŻENIE: Przed rozpoczęciem użytkowania produktu przeczytać następujące ostrzeżenia.

- Nie używać produktu z urządzeniami zabezpieczającymi, które są uszkodzone lub nie działają prawidłowo.
- Regularnie przeprowadzać kontrole urządzeń zabezpieczających. Jeśli urządzenia zabezpieczające są uszkodzone lub nie działają prawidłowo, należy skontaktować się z zatwierdzonym warsztatem obsługi technicznej Husqvarna.
- Nie należy modyfikować urządzeń zabezpieczających.
- Nie wolno używać urządzenia, jeśli płyty ochronne, osłony ochronne, wyłączniki bezpieczeństwa i inne urządzenia zabezpieczające są uszkodzone lub nie są zamontowane.

Blokada manetki gazu i zawór włączający/wyłączający dopływ wody (ON/OFF)

Blokada manetki gazu zabezpiecza przed przypadkowym włączeniem zasilania i umożliwia

regulację zaworu włączającego/wyłączającego dopływ wody (ON/OFF).

Po chwyceniu uchwytu całą dłońią i naciśnięciu blokady manetki gazu (A), włącznik zasilania (B) zostanie zwolniony i otworzy się zawór wodny.

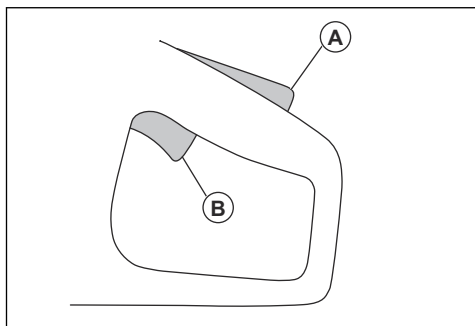

Po zwolnieniu uchwytu manetka gazu i blokada manetki gazu powrócą do swoich pozycji wyjściowych. Ta funkcja blokuje manetkę gazu i zatrzymuje produkt. Zawór wodny powraca do położenia zamknięcia.

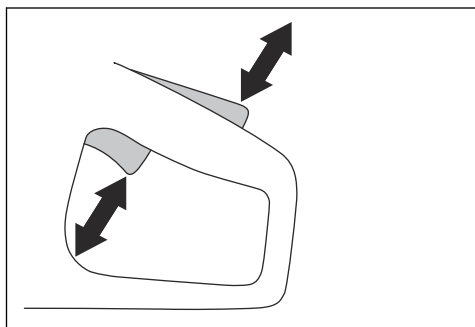

Sprawdzanie blokady manetki gazu

1. Sprawdzić, czy manetka gazu jest zablokowana w położeniu biegu jałowego podczas zwalniania blokady manetki gazu.

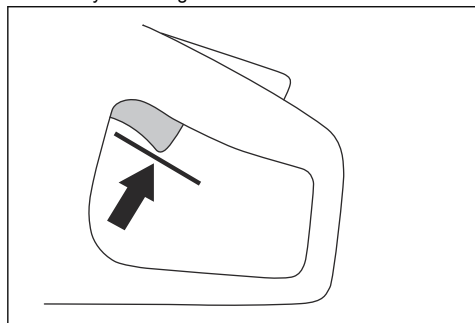

2. Popchnąć blokadę manetki gazu i sprawdzić, czy po zwolnieniu powraca ona do swojego położenia.

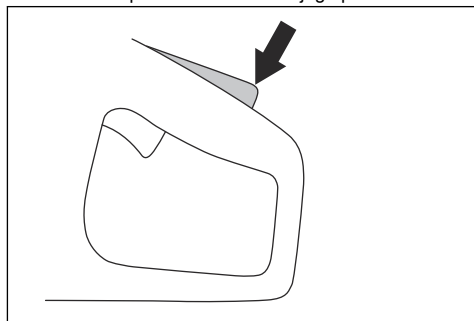

3. Upewnić się, że manetka gazu i jej blokada poruszają się płynnie, a sprężyny powrotne działają prawidłowo.

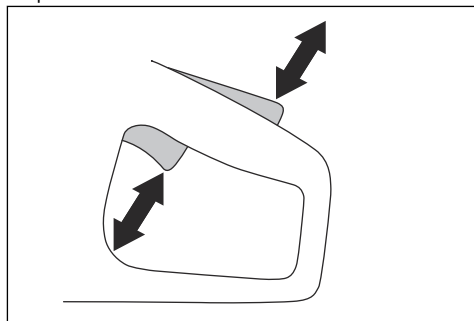

4. Włączyć urządzenie i ustawić na pełne obroty.

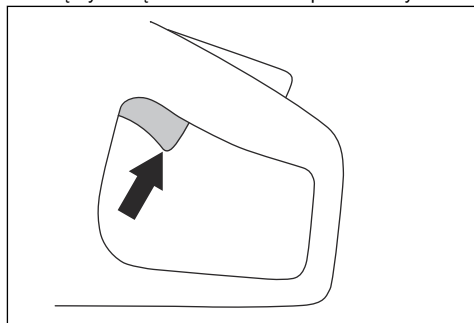

5. Zwolnić spust mocy i sprawdzić, czy łańcuch diamentowy zatrzymuje się w ciągu mniej niż 10 sekund i pozostaje w bezruchu.

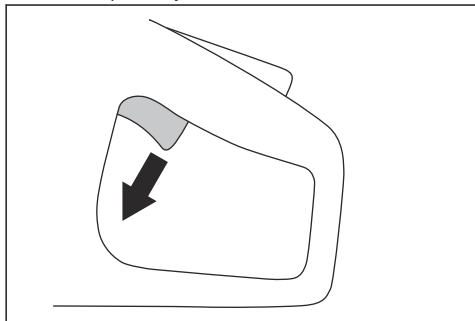

X-Halt

Uwaga: Funkcja X-Halt jest zgodna wyłącznie z PP 70 i PP 8.

Funkcja X-Halt jest elektronicznym układem hamulcowym, który włącza się w przypadku wystąpienia odbicia. Funkcja nie może w pełni zapobiec obrażeniu ciała w wyniku odbicia, ale zmniejsza ich ryzyko. Bezpieczna technika pracy jest niezbędna, aby zapobiec odbiciom i zmniejszyć ryzyko odniesienia obrażeń.

Funkcja X-Halt jest włączona zawsze, gdy włączone jest urządzenie.

Ośłona ręki



OSTRZEŻENIE: Przed uruchomieniem urządzenia sprawdzić, czy osłona ręki jest prawidłowo zamontowana. Nie używać urządzenia, jeśli osłona ręki nie została zamontowana, jest uszkodzona lub pęknięta.

Ośłona ręki zapobiega obrażeniom dłoni spowodowanym działaniem pracującego łańcucha diamentowego.

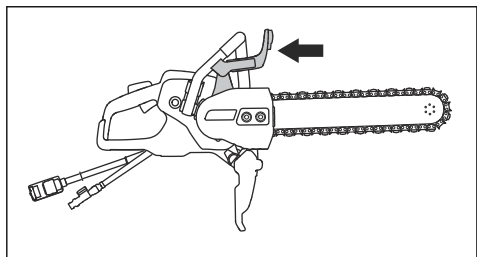

Sprawdzanie osłony ręki



OSTRZEŻENIE: Uszkodzona osłona ręki może spowodować obrażenia.

1. Sprawdzić, czy osłona ręki jest prawidłowo zamocowana i nie ma śladów uszkodzenia.
2. Upewnić się, że osłona ręki nie ma pęknięć ani uszkodzeń.
3. Wymienić osłonę ręki, jeżeli jest uszkodzona.

Pokrywa przekładni, osłona przeciwbryzgowa i osłona uchwytu tylnego



OSTRZEŻENIE: Przed uruchomieniem urządzenia upewnić się, że pokrywa przekładni, osłona przeciwbryzgowa i osłona uchwytu tylnego są prawidłowo zamontowane. Nie używać urządzenia, jeśli elementy te nie zostały zamontowane, są uszkodzone lub pęknięte.

Pokrywa przekładni i osłona przeciwbryzgowa zapobiegają obrażeniom dłoni spowodowanym działaniem pracującego łańcucha diamentowego. Osłona przeciwbryzgowa i uchwyt tylny zapobiegają obrażeniom ciała w przypadku odrzucenia w kierunku operatora łańcucha diamentowego lub kawałków ściętego materiału.

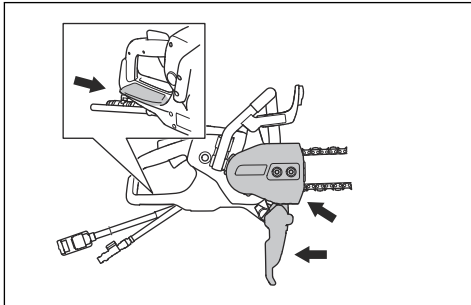

Sprawdzanie pokrywy przekładni, osłony przeciwbryzgowej i osłony uchwytu tylnego



OSTRZEŻENIE: Uszkodzona pokrywa przekładni, osłona przeciwbryzgowa lub osłona uchwytu tylnego może spowodować obrażenia ciała.

1. Upewnić się, że pokrywa przekładni, osłona przeciwbryzgowa i osłona uchwytu tylnego są prawidłowo zamocowane i nie noszą śladów uszkodzenia.

- Upewnić się, że pokrywa przekładni, osłona przeciwbryzgowa i osłona uchwytu tylnego nie są popękane ani uszkodzone.
- W przypadku uszkodzenia pokrywy przekładni, osłony przeciwbryzgowej lub osłony uchwytu tylnego należy je wymienić.

Uruchamianie i zabezpieczenie przeciążeniowe

Urządzenie jest wyposażone w elektroniczne sterowanie rozruchem i zabezpieczenie przeciążeniowe Elgard™. Układ elektroniczny natychmiast zatrzymuje przepływ prądu, jeśli łańcuch diamentowy nie porusza się płynnie.

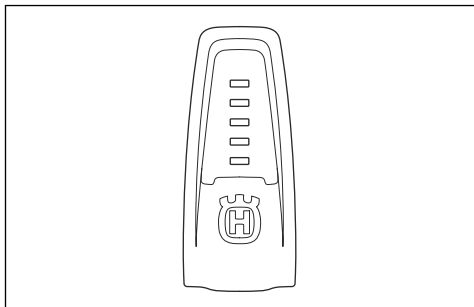

Objaśnienia dotyczące kontrolki znajdują się w tabeli, *Kontrolki na wyświetlaczu na stronie 68.*

System tłumienia drgań

Ten produkt jest wyposażony w system tłumienia drgań, którego zadaniem jest ograniczenie drgań do minimum i zapewnienie jak największego komfortu podczas pracy maszyną. System tłumienia drgań, w który wyposażony jest produkt, redukuje przenoszenie drgań z silnika/zespołu tnącego na uchwyt maszyny.

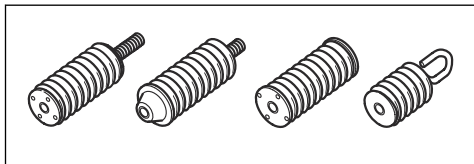

Sprawdzanie systemu tłumienia drgań



OSTRZEŻENIE: Upewnić się, że silnik jest wyłączony a wtyczka zasilania jest odłączona.

- Sprawdzić, czy amortyzatory nie są pęknięte lub odkształcone. Wymienić elementy tłumiące drgania, jeśli są one uszkodzone.
- Upewnić się, że elementy tłumiące drgania są prawidłowo przymocowane do silnika i uchwytów.

Instrukcje bezpieczeństwa dotyczące konserwacji



OSTRZEŻENIE: Przed rozpoczęciem użytkowania produktu przeczytać następujące ostrzeżenia.

- Upewnić się, że silnik jest wyłączony a wtyczka zasilania jest odłączona.
- Stosuj środki ochrony osobistej. Patrz *Środki ochrony osobistej na stronie 57.*
- W przypadku nieprawidłowo lub nieregularnie przeprowadzanej konserwacji wzrasta ryzyko obrażeń oraz uszkodzenia produktu.
- Konserwację należy przeprowadzać wyłącznie w sposób określony w instrukcji użytkownika. Zlecić autoryzowanemu warsztatowi obsługi technicznej wykonanie pozostałych czynności serwisowych.
- Należy dopilnować przeprowadzania regularnej konserwacji maszyny przez autoryzowany serwis Husqvarna.
- Wymienić uszkodzone, zużyte lub zniszczone części.
- Zawsze należy korzystać z oryginalnych akcesoriów.

Montaż

Łańcuch diamentowy



OSTRZEŻENIE: Zawsze należy używać zalecanej prowadnicy i łańcucha diamentowego.

operatora. Uszkodzony osprzęt tnący lub niewłaściwe połączenie prowadnicy i łańcucha diamentowego zwiększają ryzyko odbicia. Zawsze należy stosować zalecane zestawy prowadnicy i łańcucha diamentowego.



OSTRZEŻENIE: Pęknięcie łańcucha diamentowego może spowodować poważne obrażenia ciała w przypadku odrzucenia łańcucha diamentowego w kierunku



OSTRZEŻENIE: Przed przystąpieniem do czyszczenia lub konserwacji urządzenia bądź do czynności

montażowych przy nim zawsze wyciągać wtyczkę zasilania z gniazdka elektrycznego.



OSTRZEŻENIE: Nie używać urządzenia do cięcia drewna lub materiałów z tworzywa sztucznego.

Istnieją 2 podstawowe typy łańcuchów diamentowych:

- Ogniwo prowadzące ze zderzakiem (A).
- Przecinarka z segmentem diamentowym (B).
- Ogniwo prowadzące bez zderzaka (C).

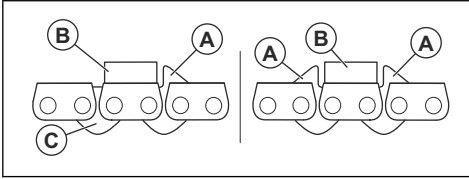

Podziałka łańcucha diamentowego:

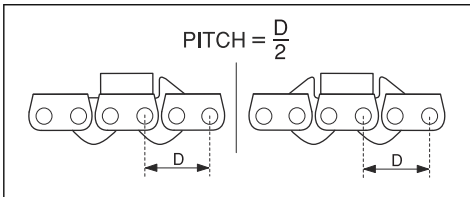

W przypadku używania łańcucha diamentowego z 2 zderzakami można go założyć w 2 kierunkach.

W przypadku używania łańcucha diamentowego z 1 zderzakiem łańcuch musi być założony w odpowiednim kierunku. Należy zapoznać się z poniższą ilustracją.

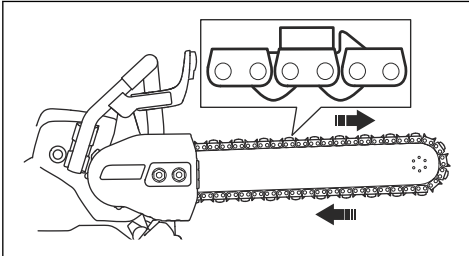

Sprawdzanie łańcucha diamentowego

- Należy sprawdzić, czy łańcuch diamentowy nie jest uszkodzony i jest w dobrym stanie. W segmentach łańcucha diamentowego nie może występować luz. Segmenty muszą mieć taką samą wysokość i takie same zużycie. Jeśli łańcuch diamentowy jest uszkodzony lub zużyty, należy go wymienić.
- Zdjąć łańcuch diamentowy z prowadnicy w celu sprawdzenia w następujących sytuacjach:
 - a) Zbyt duży nacisk podczas pracy spowodował przeciążenie łańcucha diamentowego.
 - b) Łańcuch diamentowy zakleszczył się.

Obejma do rur

Obejma do rur to akcesorium do tego produktu, pomagające w prostym, dokładnym cięciu rur betonowych.

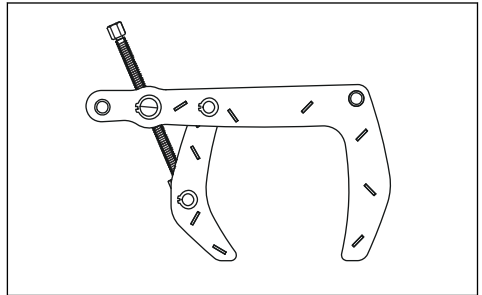

Przeznaczenie

Odbicie



OSTRZEŻENIE: Odbicia są nagłe i mogą być bardzo gwałtowne. Przecinarka może być odrzucona do góry i do tyłu w stronę użytkownika w ruchu obrotowym, powodując poważne lub nawet śmiertelne obrażenia. Konieczne jest zrozumienie

przyczyn, które powodują odbicia oraz zapamiętanie, jak ich uniknąć w czasie użytkowania urządzenia.

Odbicie to nagły ruch w górę, który może zdarzyć się, jeżeli łańcuch diamentowy zaklinuje się w strefie odbicia. W większości odbicia są małe i powodują niewielkie zagrożenie. Jednakże odbicie może być również bardzo

gwałtowne i może odrzucić przecinarękę do góry i do tyłu w stronę użytkownika w ruchu obrotowym, powodując poważne lub nawet śmiertelne obrażenia.

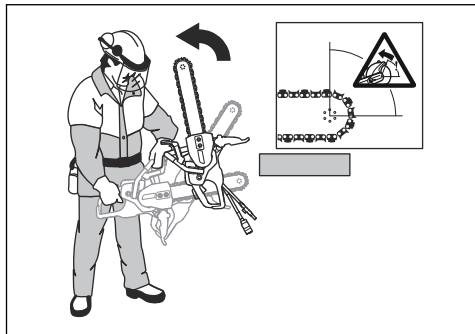

Siła reakcji

Siła reakcji występuje zawsze w czasie cięcia. Siła ciągnie urządzenie w kierunku przeciwnym do obrotu łańcucha diamentowego. Przez większość czasu siła ta jest nieznaczna. Jeżeli łańcuch diamentowy zaklinuje się, siła reakcji jest bardzo duża, przez co można stracić kontrolę nad przecinaręką.

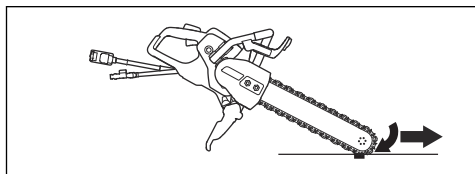

Nigdy nie przenosić maszyny, gdy jej osprzęt tnący jest w ruchu. Siły żyroskopowe mogą utrudniać zamierzone ruchy.

Strefa odbicia

Nigdy nie używać strefy odbicia prowadnicy do cięcia. Jeżeli łańcuch diamentowy zaklinuje się w strefie odbicia, siła reakcji może obrócić przecinarękę do góry i do tyłu w stronę użytkownika, powodując poważne lub nawet śmiertelne obrażenia.

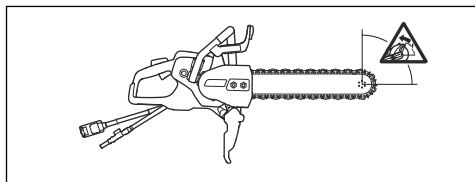

Odbicie wznoszące

Jeżeli do cięcia używana jest strefa odbicia, siła reakcji powoduje podniesienie prowadnicy z łańcuchem diamentowym ze szczeliny. Nie pracować strefą odbicia. Tnij dolną ćwiartką prowadnicy, aby uniknąć odbicia wznoszącego.

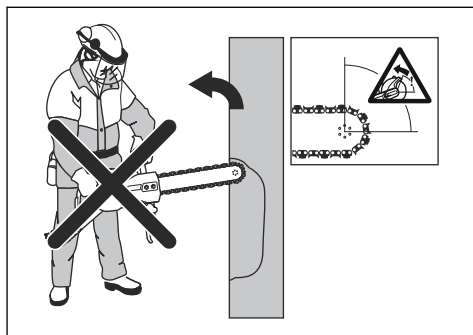

Odbicie po zakleszczeniu

Zakleszczanie występuje, gdy szczelina zamyka się i zakleszcza osprzęt tnący. Jeżeli łańcuch diamentowy zaklinuje się, siła reakcji jest bardzo duża, przez co można stracić kontrolę nad przecinaręką.

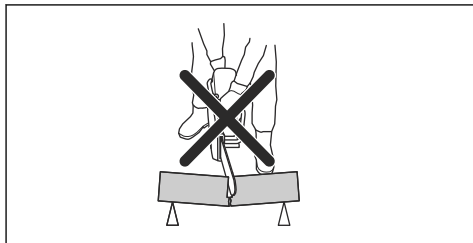

Jeżeli łańcuch diamentowy zaklinuje się w strefie odbicia, siła reakcji może obrócić przecinarękę do góry i do tyłu w stronę użytkownika, powodując poważne lub nawet śmiertelne obrażenia. Należy zwrócić uwagę na możliwe przesunięcie materiału ciętego lub na inne okoliczności, które mogłyby spowodować zamknięcie szczeliny i zakleszczenie osprzętu tnącego.

Cięcie w rurach



OSTRZEŻENIE: Jeżeli łańcuch diamentowy zakleszczy się w strefie odbicia, nastąpi mocne odbicie.

W czasie cięcia rur należy zachować szczególną ostrożność. Jeżeli rura nie jest właściwie podparta i cięcie jest prowadzone na całej powierzchni nacięcia, prowadnica może się zakleszczyć. Należy zachować szczególną ostrożność podczas cięcia rur z dzwinkowatym zakończeniem lub rur w rowie. Jeśli rura nie jest prawidłowo zamocowana, może ugiąć się i spowodować zakleszczenie prowadnicy.

W przypadku ugięcia się rury i zamknięcia cięcia może nastąpić zakleszczenie prowadnicy w strefie odbicia i bardzo poważne odbicie. Końcówka prawidłowo unieruchomionej rury opuszcza się, następuje otwarcie obszaru cięcia i nie następuje zaciśnięcie.

1. Zamocować rurę, aby nie przesuwiała się i nie stoczyła podczas cięcia.

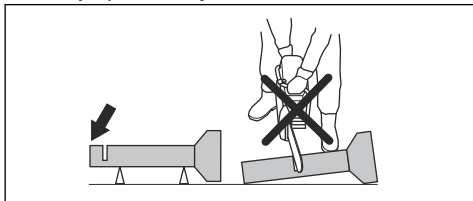

2. Wyciąć I odcinek rury.

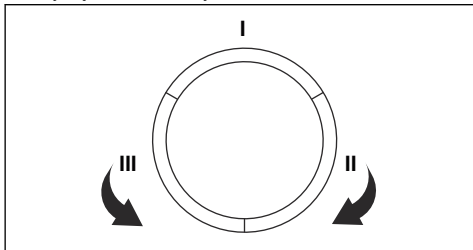

3. Upewnić się, że nacięcie otwiera się, aby uniknąć zakleszczenia.

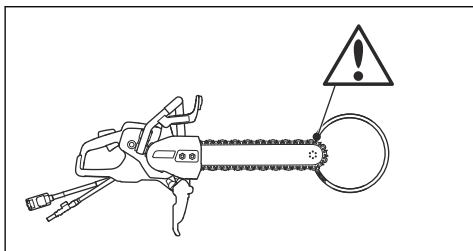

4. Przejdź do odcinka II i ciąć od odcinka I do spodu rury.
5. Przejdź do odcinka III i ciąć pozostałą część rury, kończąc na spodzie.

Zapobieganie odbiciom



OSTRZEŻENIE: Unikać sytuacji, w których zachodzi ryzyko odbicia. Zachować ostrożność podczas używania przecinarki spalinowej i upewnić się, że łańcuch diamentowy nie zostanie zakleszczony w strefie odbicia.



OSTRZEŻENIE: Zachować ostrożność podczas wkładania łańcucha diamentowego w istniejącą szczelinę.



OSTRZEŻENIE: Należy się upewnić, że element obrabiany jest unieruchomiony przez cały czas wykonywania operacji.



OSTRZEŻENIE: Tylko Ty sam przez stosowanie prawidłowych metod pracy możesz wyeliminować odbicia i ryzyko ich powstawania.

- Zawsze podtrzymywać obrabiany element, aby nacięcie mogło być otwarte podczas przecinania. Gdy nacięcie otwiera się, nie występuje odbicie. Gdy nacięcie zamyka się i dochodzi do zakleszczenia łańcucha diamentowego, zawsze występuje ryzyko odbicia.

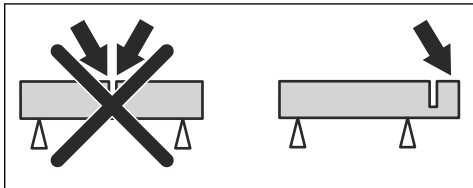

Wykonać tę czynność przed uruchomieniem silnika.

- Przed przystąpieniem do pracy należy dokładnie i ze zrozumieniem zapoznać się z treścią niniejszej instrukcji obsługi.
- Wykonywać regularne prace konserwacyjne. Patrz *Plan konserwacji na stronie 69*.
- Upewnić się, że zasilacz elektryczny jest podłączony do uziemionego gniazda zasilania.
- Upewnić się, że napięcie sieciowe jest zgodne ze specyfikacją podaną na tabliczce znamionowej produktu.
- Sprawdzić, czy tylko upoważnione osoby znajdują się w obszarze roboczym
- Zapewnić bezpieczną i stabilną postawę podczas pracy.
- Zawsze używać zasilacza z wyłącznikiem różnicowoprądowym (RCD). Więcej informacji można znaleźć w instrukcji obsługi zasilacza elektrycznego.
- Upewnić się, że złącze wody jest podłączone do dopływu wody. Patrz *Podłączanie źródła wody na stronie 66*.

Główne techniki pracy



OSTRZEŻENIE: Nie przechylać przecinarki na bok. Łańcuch diamentowy może pęknąć i spowodować obrażenia operatora lub osób postronnych.



OSTRZEŻENIE: Nie szlifować bokiem prowadnicy ani łańcucha diamentowego. Prowadnica i łańcuch diamentowy mogą pęknąć i spowodować obrażenia operatora lub osób postronnych. Należy używać wyłącznie części tnącej.



OSTRZEŻENIE: Sprawdzić, czy łańcuch diamentowy jest prawidłowo zamocowany i nie ma śladów uszkodzenia.



OSTRZEŻENIE: Nie używać urządzenia do pracy z drewnem lub materiałami z tworzywa sztucznego.



OSTRZEŻENIE: Cięcie metalu wywołuje iskry, które mogą spowodować pożar. Nie używać urządzenia w pobliżu substancji lub gazów łatwopalnych.

- Urządzenie jest przeznaczone do cięcia betonu, cegiel oraz materiałów wykonanych z kamienia. Nie używać produktu do innych zadań.
- Nie obcinać materiałów azbestowych.
- Sprawdzić, czy tylko upoważnione osoby znajdują się w obszarze roboczym
- Nie przemieszczać urządzenia, kiedy osprzęt tnący obraca się.
- Produkt należy mocno trzymać dwiema rękami. Trzymać produkt mocno kciukami i palcami wokół plastikowych uchwytów z izolacją. Prawą ręką trzymać za uchwyt tylny, a lewą — za uchwyt przedni. Wszyscy operatorzy muszą korzystać z tego uchwytu. Nie używać przecinarki za pomocą tylko jednej ręki.

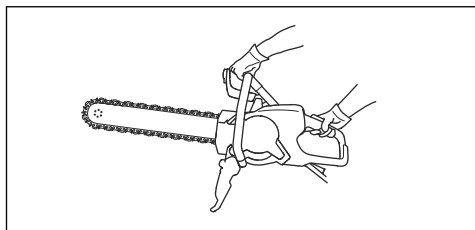

- Należy trzymać wszystkie części ciała z dala od obracającego się łańcucha diamentowego. Dotknięcie obracającego się łańcucha diamentowego może spowodować poważne obrażenia lub śmierć.
- Należy stać równoległe do prowadnicy. Nie należy stawać bezpośrednio za urządzeniem. Jeśli wystąpi odbicie, urządzenie przesunie się po płaszczyźnie prowadnicy.

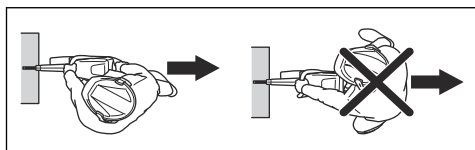

- Nie odchodzić od urządzenia, gdy jego silnik pracuje. Przed oddaleniem się od produktu należy

wyłączyć silnik i upewnić się, że nie ma ryzyka przypadkowego uruchomienia.

- Nie używać strefy odbicia prowadnicy do cięcia. Instrukcje, patrz *Strefa odbicia na stronie 63*.
- Zachować ostrożność podczas pracy w narożnikach i na ostrych krawędziach. Unikać podskoku i zahaczania o materiał. Może dojść do utraty kontroli i odbicia.
- Nie używać produktu, zanim obszar roboczy nie będzie czysty, a stopy i ciało nie będą ustawione w stabilnej pozycji.
- Nie należy ciąć powyżej wysokości ramion.
- Nie wolno ciąć, stojąc na drabinie. Do cięcia powyżej wysokości ramion należy użyć platformy lub rusztowania. Nie należy się nadmiernie wyciągać.
- Stać w wygodnej odległości od obiektu, przy którym wykonywana jest praca.
- Upewnić się, że po uruchomieniu silnika osprzęt tnący obraca się płynnie.
- Ostrożnie używać urządzenia z wysoką prędkością obrotową (pełna moc). Utrzymywać pełne obroty, aż do zakończenia cięcia.
- Pozwól, aby urządzenie wykonało pracę. Nie naciskać łańcucha diamentowego.
- Przesuwać urządzenie w dół wzdłuż prowadnicy i łańcucha diamentowego. Nacisk na boki może spowodować uszkodzenie prowadnicy i łańcucha diamentowego, co jest bardzo niebezpieczne.
- Przesuwać łańcuch diamentowy powoli w przód i w tył, aby kontakt łańcucha z ciętym materiałem odbywał się na niewielkiej powierzchni. Ogranicza to nagrzewanie się łańcucha i stanowi efektywną metodę cięcia.

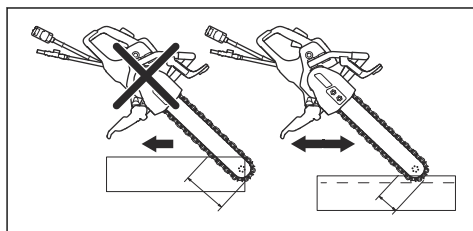

Sprawdzenie wyłącznika 3-fazowego RCD

1. Uruchomić produkt — patrz *Uruchamianie produktu na stronie 66*.

2. Zajrzeć do otworów serwisowych i nacisnąć przycisk testowy wyłącznika RCD.

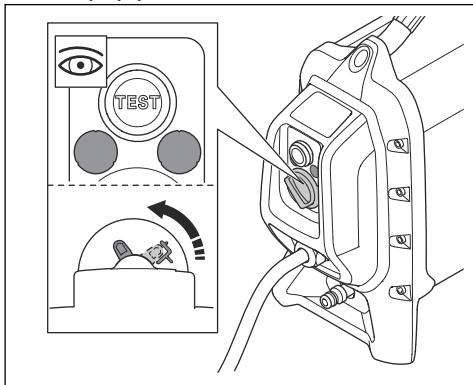

3. Upewnić się, że wyłącznik RCD porusza się i odłącza produkt od źródła zasilania.
4. Obrócić pokrętkę resetowania wyłącznika RCD, aby skasować wyłącznik RCD.

Regulacja osłony przeciwbryzgowej



OSTRZEŻENIE: Na urządzeniu musi być zawsze zamontowana osłona przeciwbryzgowa.

Tylna część osłony przeciwbryzgowej musi być ustawiona w jednej linii z ciętym materiałem.

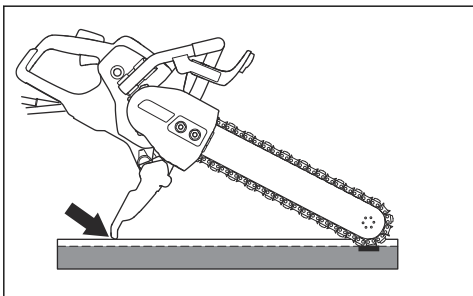

1. Przesunąć osłonę przeciwbryzgową do przodu lub do tyłu, aby ją wyregulować.
2. Przed rozpoczęciem korzystania z produktu należy upewnić się, że osłona przeciwbryzgowa jest prawidłowo zamocowana.

Podłączanie źródła wody



UWAGA: Podczas korzystania z urządzenia należy zawsze używać wody. Cięcie na sucho powoduje przegrzanie.



UWAGA: Stosować odpowiednie ciśnienie wody, aby podczas cięcia łańcuch diamentowy i segmenty pozostawały chłodne. Jeśli przewód wody zostanie odłączony od źródła zasilającego, ciśnienie doprowadzanej wody może być zbyt wysokie.

1. Podłączyć złącze wodne do źródła wody. Najniższy dozwolony przepływ wody jest określony w *Dane techniczne na stronie 76*.

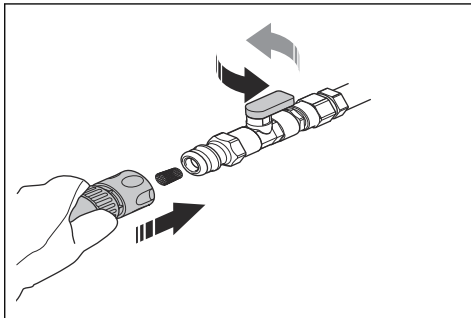

Uwaga: Końcówka przewodu wody produktu jest wyposażona w filtr.

2. Obrócić zawór wodny na złączu wodnym, aby otworzyć przepływ wody.

Ostrzenie łańcucha diamentowego

Łańcuchy diamentowe mogą się stępić w przypadku stosowania nieprawidłowego nacisku podczas pracy lub cięcia materiałów takich jak twardy beton zbrojony. Jeśli tępy łańcuch diamentowy stanie się zbyt gorący, może to spowodować poluzowanie się segmentów diamentowych.

- Aby naostrzyć łańcuch diamentowy, należy ciąć nim miękki materiał taki jak piaskowiec lub cegła.

Uruchamianie produktu

1. Chwycić prawą ręką za tylny uchwyt.

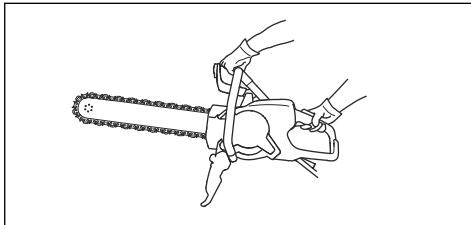

2. Nacisnąć blokadę manetki gazu i manetkę gazu.

Zatwierdzone materiały



OSTRZEŻENIE: Nie wolno dokonywać modyfikacji urządzenia w celu cięcia materiałów innych niż beton, cegły oraz inne materiały kamienne. Na urządzeniu nie wolno montować piły łańcuchowej do drewna.

Urządzenie jest przeznaczone do cięcia betonu, cegieł oraz materiałów wykonanych z kamienia. Nie używać urządzenia do cięcia innych materiałów. Segmenty lub łańcuch diamentowy mogą pęknąć.

Cięcie betonu zbrojonego

- Należy ciąć jak najwięcej elementów zbrojenia razem z betonem. Ogranicza to zużycie łańcucha diamentowego.

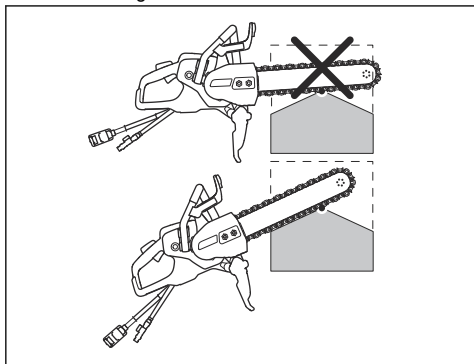

Cięcie grubych przedmiotów

- Trzymać produkt pod kątem w sposób przedstawiony na ilustracji.

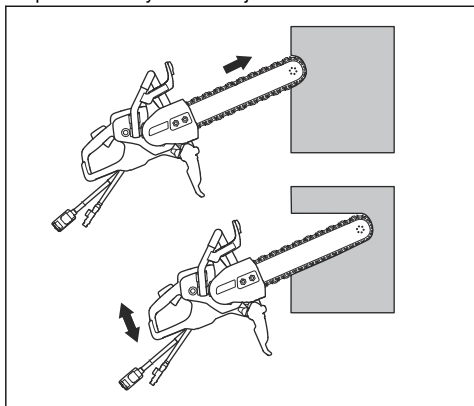

- Wsunąć dolny koniec wierzchołka prowadnicy na głębokość 10 cm/3,94 cala w ścianę. Jednocześnie unieść korpus urządzenia, aż prowadnica znajdzie się w położeniu poziomym.
- Opuścić i podnieść korpus produktu, wypychając prowadnicę i łańcuch diamentowy w ścianę.

Wykonywanie prostego cięcia

- Przymocować długi prosty przedmiot jako podporę równoległą do linii, wzdłuż której ma zostać wykonane cięcie.
- Aby uzyskać najlepsze rezultaty, należy najpierw wykonać cięcie za pomocą przecinarki ze specjalną tarczą Husqvarna do cięcia wstępnego.



OSTRZEŻENIE: Nigdy nie używać przecinarki z zamontowaną standardową tarczą tnącą przy wykonywaniu pierwszego nacięcia. Standardowa tarcza tnąca wykonuje zbyt wąskie cięcie. W przypadku cięcia za pomocą łańcucha diamentowego zbyt cienka szczelina powoduje niebezpieczny odrzut i zakleszczenie łańcucha diamentowego.

- Ciąć przez całą długość szczeliny na głębokość 2–3 cm/0,79–1,18 cala dolną końcówką prowadnicy. Aby cięcie było proste, prowadnica powinna być oparta o przymocowaną podporę.
- Wyjąć prowadnicę i łańcuch diamentowy ze szczeliny.
- Powrócić do początku szczeliny i ponownie wykonać cięcie o głębokości 2–3 cm/0,79–1,18 cala, aż do uzyskania pełnej długości cięcia o głębokości 5–10 cm/1,97–3,94 cala.
- Więcej instrukcji, patrz *Cięcie grubych przedmiotów na stronie 67*.

Cięcie ruchem w górę i w dół

- Wykonać ruch w górę i w dół, aby przeciąć materiał. Urządzenie jest utrzymywane prosto do końca cięcia.

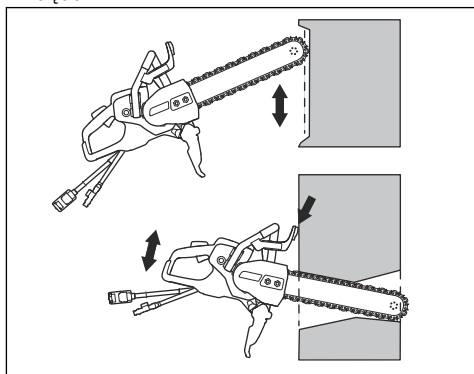

2. Użyć osłony ręki jako ogranicznika.

Wycinanie otworów



OSTRZEŻENIE: Upewnić się, że podczas cięcia duże kawałki ciętego materiału nie spadną na operatora ani na produkt.



UWAGA: Jeśli cięcia zostaną wykonane w nieprawidłowej kolejności, kawałki ciętego materiału mogą spaść na produkt i spowodować jego uszkodzenie. Należy zawsze wykonać dolne cięcie poziome przed wykonaniem górnego cięcia poziomego.

1. Zamocować podporę (A) wzdłuż miejsca cięcia (B), aby upewnić się, że przecięty element nie upadnie.

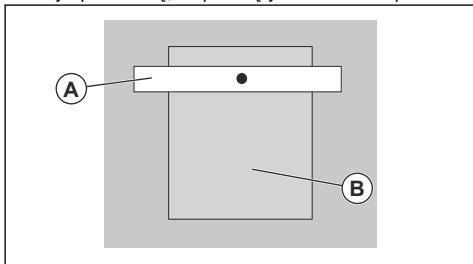

2. Wykonać dolne cięcie poziome (C).

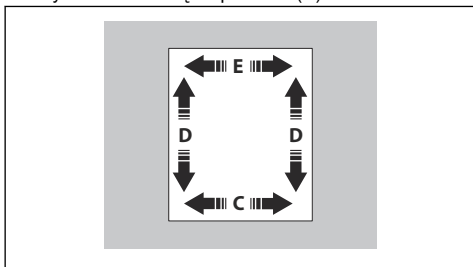

Kontrolki na wyświetlaczu

Wskazanie	Przyczyna	Krok
Miga zielona kontrolka.	Urządzenie jest podłączone do agregatu i jest gotowe do pracy. Podczas pracy moc wyjściowa wynosi mniej niż 70% maksymalnej dostępnej mocy wyjściowej.	N/D
Migają 2 zielone kontrolki	Podczas pracy moc wyjściowa wynosi 70–90% maksymalnej dostępnej mocy wyjściowej.	N/D

3. Wykonać 2 cięcia pionowe (D).
4. Wykonać górne cięcie poziome (E).

Wyłączanie produktu

Istnieją 2 procedury wyłączenia silnika.

- Aby wyłączyć silnik, zwolnić manetkę gazu.

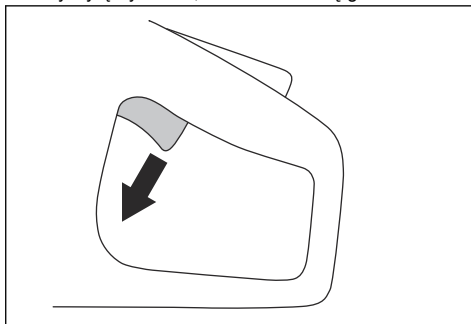

- Przycisk zatrzymania awaryjnego na zasilaczu elektrycznym. Więcej informacji można znaleźć w instrukcji obsługi zasilacza elektrycznego.

Wskazanie	Przyczyna	Krok
Migają 3 zielone kontrolki.	Prędkość cięcia jest najbardziej wydajna. Podczas pracy moc wyjściowa wynosi 90% maksymalnej dostępnej mocy wyjściowej.	N/D
Migają 3 zielone kontrolki i 1 żółta.	Moc wyjściowa spada.	Zmniejszyć obciążenie.
Migają 3 zielone kontrolki, 1 żółta i 1 czerwona.	Produkt jest zbyt gorący.	Zmniejszyć obciążenie lub zwiększyć przepływ wody lub przepływ powietrza, aby zmniejszyć temperaturę.
Wszystkie kontrolki migają.	Produkt jest zbyt gorący.	Zmniejszyć obciążenie lub zwiększyć przepływ wody lub przepływ powietrza, aby zmniejszyć temperaturę.
	Moc jest zmniejszona.	Zwiększyć przepływ wody lub przepływ powietrza, aby zmniejszyć temperaturę.
	System jest w trybie automatycznego wyłączenia.	Umieścić agregat w miejscu o niższej temperaturze. Wymienić filtr powietrza.
Świeci się żółta kontrolka.	Urządzenie wymaga serwisowania.	Przeprowadzić konserwację produktu, patrz <i>Plan konserwacji na stronie 69</i> .

Przegląd

Wstęp



OSTRZEŻENIE: Przed przystąpieniem do konserwacji produktu zapoznać się z rozdziałem dotyczącym bezpieczeństwa.

Do wykonywania wszelkich prac serwisowych i naprawczych konieczne jest specjalistyczne

przeszkolenie. Gwarantujemy profesjonalną naprawę i serwis. Jeśli dany dealer nie jest autoryzowanym punktem serwisowym, poproś sprzedawcę o informacje na temat najbliższego autoryzowanego punktu serwisowego.

W celu uzyskania informacji na temat części zamiennych należy skontaktować z dealerem lub przedstawicielem serwisu Husqvarna.

Plan konserwacji

Przegląd	Codziennie	Co tydzień lub co 40 godz.
Oczyszczyć zewnętrzne części urządzenia.	X	
Przeprowadzić ogólny przegląd.	X	
Nasmarować łańcuch diamentowy i prowadnicę, aby zapobiec korozji.	X	
Sprawdzić system wodny.	X	

Przegląd	Codziennie	Co tydzień lub co 40 godz.
Sprawdzić, czy manetka gazu i blokada manetki gazu działają prawidłowo pod względem bezpieczeństwa.	X	
Sprawdzić osłonę ręki, osłonę uchwytu tylnego, pokrywę przekładni i osłonę przeciwbryzgową.	X	
Sprawdzić prowadnicę i łańcuch diamentowy.	X	
Sprawdzić układ tłumienia drgań.		X
Podczas wymiany łańcucha diamentowego należy sprawdzić wpust i zębatkę napędową.	X	

Zbieranie cieczy



OSTRZEŻENIE: Nie używać myjek wysokociśnieniowych do czyszczenia urządzenia.

- Po zakończeniu pracy danego dnia wymyć produkt czystą wodą od zewnątrz. W razie konieczności użyć szczotki.

Przegląd ogólny

- Należy upewnić się, że nakrętki i śruby maszyny są dokręcone.
- Upewnić się, że przewody produktu nie znajdują się w położeniu, w którym mogłyby ulec uszkodzeniu.
- Sprawdzić elementy elektryczne pod kątem uszkodzeń. Nie używać produktu, który ma uszkodzone elementy elektryczne.

Sprawdzanie wpustu i zębatki napędowej

- Sprawdzić zużycie wpustu i zębatki napędowej. Jeśli są uszkodzone, należy je wymienić.

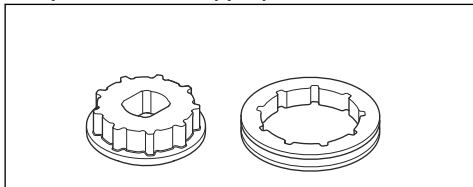

Wymiana zębatki napędowej



OSTRZEŻENIE: Używać rękawic ochronnych, aby zapobiec obrażeniu ciała spowodowanym działaniem łańcucha diamentowego.

- Poluzować nakrętki prowadnicy i wymontować pokrywę przekładni.

- Wykręcić śrubę środkową (A) i zdjąć podkładkę nakrętki (B) za pomocą klucza dwustronnego.

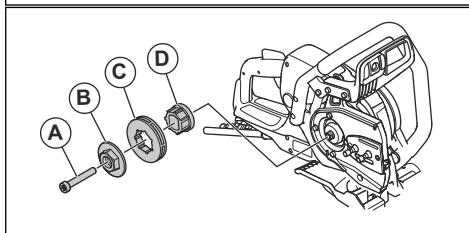
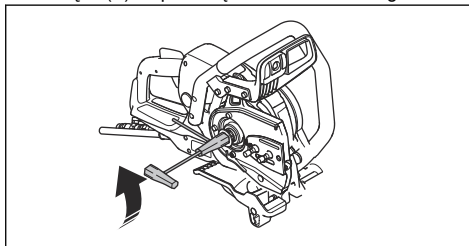

- Wymontować zębatkę napędową (C).
- Zamontować nową zębatkę napędową (0,444") na wpucie z wypustami (D) w urządzeniu.
- Zamontować podkładkę nakrętki, śrubę środkową i pokrywę przekładni.
- Zamontować pokrywę przekładni i dokręcić ręcznie nakrętki prowadnicy. Obrócić śrubę regulującą napięcie pily łańcuchowej w prawo, aby naprzążyć łańcuch diamentowy.

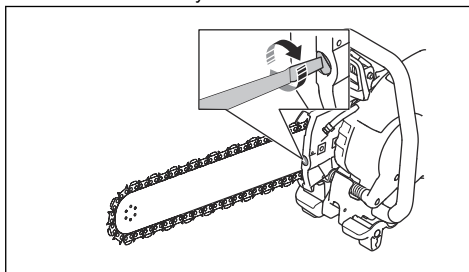

7. Aby uzyskać prawidłowe napięcie łańcucha diamentowego, przytrzymać wierzchołek prowadnicy. Następnie dokręcić kluczem dwustronnym nakrętki prowadnicy. Sprawdzić, czy można łatwo przesunąć ręką łańcuch diamentowy po prowadnicy.

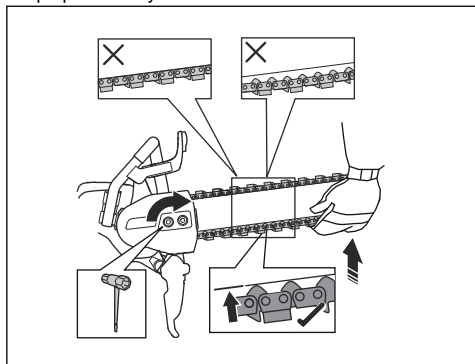

Montaż prowadnicy i łańcucha diamentowego



OSTRZEŻENIE: Używać rękawic ochronnych, aby zapobiec obrażeniu ciała spowodowanym działaniem łańcucha diamentowego.

1. Poluzować nakrętki prowadnicy i wymontować pokrywę przekładni.
2. Wykręcić śrubę środkową i zdjąć podkładkę nakrętki za pomocą klucza dwustronnego.

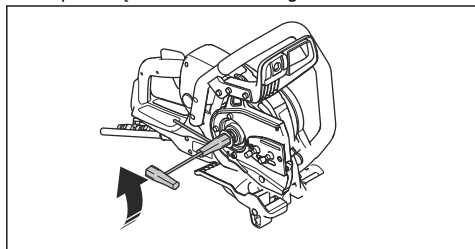

3. Założyć łańcuch diamentowy na prowadnicę. Zacząć od górnej strony prowadnicy (A).

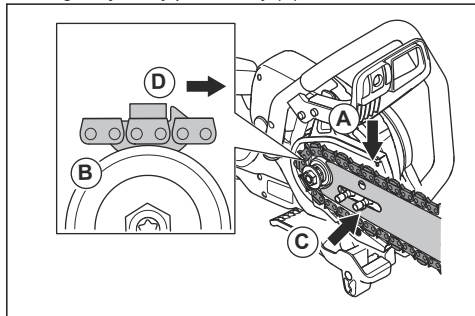

4. Założyć łańcuch diamentowy na zębatkę napędową (B).
5. Zamontować prowadnicę i łańcuch diamentowy na śrubach prowadnicy. Wyrównać otwór w prowadnicy z trzpieniem regulatora napięcia łańcucha diamentowego. Sprawdzić, czy ogniwa prowadzące łańcucha diamentowego są ułożone prawidłowo na zębatce napędowej. Należy się również upewnić, że łańcuch diamentowy jest prawidłowo osadzony w rowku prowadnicy (C).
6. Upewnić się, że zderzaki na ogniwach prowadzących na górnej krawędzi prowadnicy są zwrócone do przodu.
7. Zamontować pokrywę przekładni i dokręcić ręcznie nakrętki prowadnicy. Obrócić śrubę regulującą napięcie piły łańcuchowej w prawo, aby naprężyć łańcuch diamentowy.

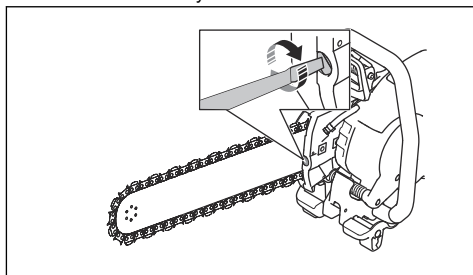

8. Aby uzyskać prawidłowe napięcie łańcucha diamentowego, przytrzymać wierzchołek prowadnicy. Następnie dokręcić kluczem dwustronnym nakrętki prowadnicy. Sprawdzić, czy można łatwo przesunąć ręką łańcuch diamentowy po prowadnicy.

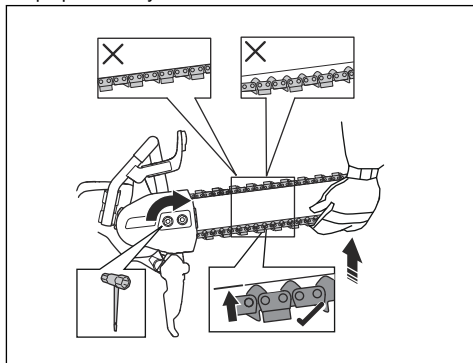

Regulacja napięcia łańcucha diamentowego



OSTRZEŻENIE: Używać rękawic ochronnych, aby zapobiec obrażeniu ciała spowodowanym działaniem łańcucha diamentowego.



OSTRZEŻENIE: Nieprawidłowe napięcie łańcucha diamentowego może doprowadzić do jego obłuzowania na prowadnicy, co grozi odniesieniem poważnych obrażeń lub śmiercią.

Podczas używania łańcuch diamentowy wydłuża się. Należy regularnie regulować łańcuch pily.

1. Sprawdzić luz między ogniwem prowadzącym a prowadnicą. Jeśli luz jest większy niż 12 mm/½ cala (A), należy napiąć łańcuch.

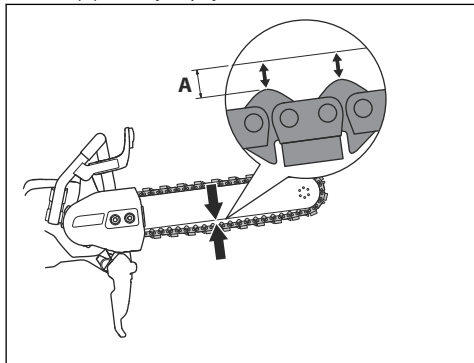

2. Poluzować klucz dwustronnym nakrętki prowadnicy. Następnie ręcznie dokręcić nakrętki prowadnicy do oporu.

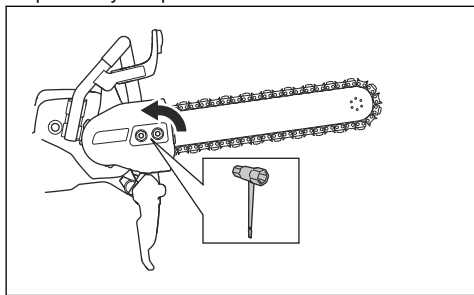

3. Podnieść przednią część prowadnicy. Wyregulować napięcie łańcucha diamentowego za pomocą śruby regulującej napięcie łańcucha. Naprężyć łańcuch diamentowy, aż będzie ściśle przylegał do prowadnicy. Sprawdzić, czy można łatwo przesunąć ręką łańcuch po prowadnicy i czy ściśle do niej przylega.

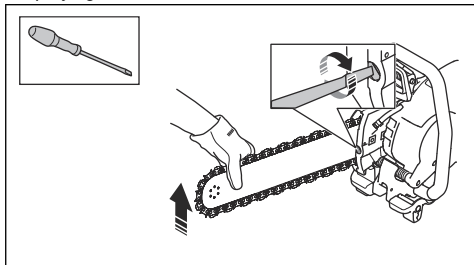

4. Podczas podnoszenia przedniej części prowadnicy dokręcić klucz dwustronnym nakrętki prowadnicy. Sprawdzić, czy można łatwo przesunąć ręką łańcuch po prowadnicy i czy ściśle do niej przylega.

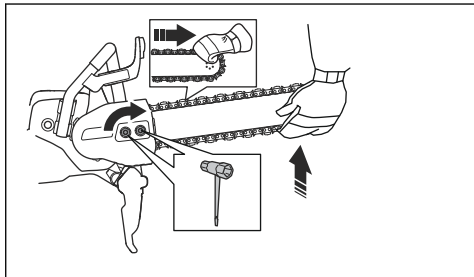

Sprawdzanie prowadnicy

- Sprawdzić, czy na krawędziach prowadnicy nie ma zadziorów. Usunąć zadziory przy użyciu pilnika.

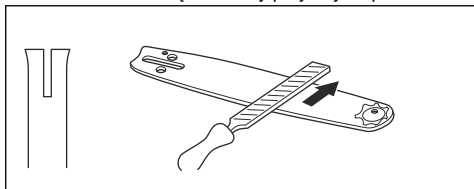

- Sprawdzić rowek w prowadnicy pod kątem zużycia. W razie potrzeby wymienić prowadnicę.

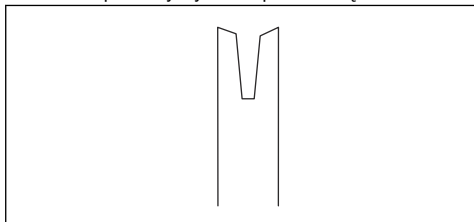

- Sprawdzić, czy końcówka przewodnicy nie jest nierówna lub bardzo zużyta.

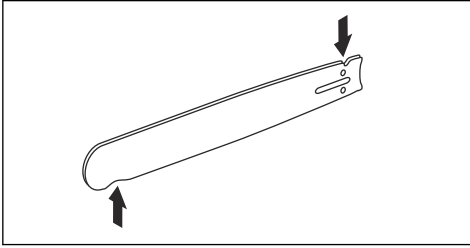

- Codziennie obracać przewodnicę, aby przedłużyć okres jej żywotności.

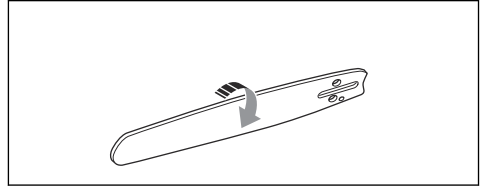

Rozwiązywanie problemów

Problem	Przyczyny	Rozwiązanie
Produkt nie uruchamia się.	Przewód zasilający jest odłączony lub uszkodzony.	Podłączyć przewód zasilający lub wymienić go, jeżeli jest taka potrzeba.
	Przycisk zatrzymania awaryjnego na zasilaczu elektrycznym jest włączony.	Obrócić przycisk zatrzymania awaryjnego na zasilaczu elektrycznym w prawo, aby go wyłączyć.
Łańcuch diamentowy się nie obraca.	Łańcuch diamentowy jest napięty zbyt mocno. Łańcuch diamentowy powinno się z łatwością przesunąć ręką po przewodnicy.	Wyregulować naprężenie łańcucha diamentowego.
	Łańcuch diamentowy nie jest prawidłowo założony.	Sprawdzić, czy łańcuch diamentowy został prawidłowo założony.
Zbyt wysoki poziom drgań	Łańcuch diamentowy nie jest prawidłowo założony.	Upewnić się, że łańcuch diamentowy i przewodnica są prawidłowo zamontowane. Upewnić się, że łańcuch diamentowy i przewodnica nie są uszkodzone.
	Łańcuch diamentowy jest uszkodzony.	Wymienić łańcuch diamentowy.
	Amortyzatory są uszkodzone.	Skontaktować się z autoryzowanym punktem serwisowym.
Urządzenie tnące zbyt wolno.	Łańcuch diamentowy nie jest ostry.	Potnij miękki materiał, taki jak piaskowiec lub cegła.
	Operator nie dociska urządzenia dostatecznie mocno podczas pracy.	Podczas obsługi urządzenia należy je mocniej dociskać.
Podczas używania łańcucha diamentowego wydłuża się.	Zbyt niskie ciśnienie wody.	Zwiększ ciśnienie wody
Zbyt wysoka temperatura zasilacza		
Łańcuch diamentowy pęka lub dochodzi do jego obłuzowania.	Nieprawidłowe naprężenie łańcucha diamentowego.	Wyregulować naprężenie łańcucha diamentowego.
	Cięto w szczelinie mniejszej niż segmenty łańcucha diamentowego.	Stosować prawidłowe techniki pracy. Patrz <i>Główne techniki pracy na stronie 64</i> .
	Operator nie dociska urządzenia dostatecznie mocno podczas pracy.	Podczas obsługi urządzenia należy je mocniej dociskać.

Transport, przechowywanie i utylizacja

Transport i przechowywanie

- Podczas transportu, w celu zapobieżenia uszkodzeniom i wypadkom, produkt należy zabezpieczyć.
- Produkt należy przechowywać w zamkniętym miejscu w celu uniemożliwienia dzieciom lub

nieupoważnionym osobom uzyskania do niego dostępu.

- Produkt przechowywać w miejscu suchym i zabezpieczonym przed mrozem.
- Sprawdzić produkt pod kątem uszkodzeń w transporcie lub podczas przechowywania.

Utylizacja

Symbole znajdujące się na urządzeniu oraz na opakowaniu informują o tym, że nie wolno traktować go jak zwykłego odpadu domowego. Musi ono zostać oddane do odpowiedniego punktu pobierania surowców wtórnych, zajmującego się przetwarzaniem urządzeń elektrycznych oraz elektronicznych.

Przekazując produkt w odpowiednie miejsce, pomagasz przeciwdziałać jego potencjalnemu negatywnemu wpływowi na środowisko naturalne i ludzi. Aby uzyskać więcej informacji na temat recyklingu niniejszego produktu, skontaktować się z urzędem miasta lub gminy, przedsiębiorstwem gospodarki komunalnej albo punktem sprzedaży, w którym produkt został kupiony.

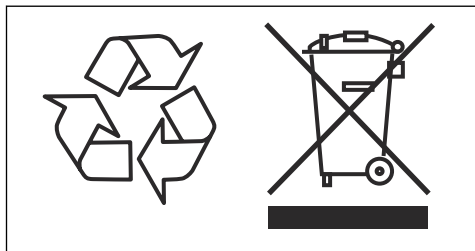

Dane techniczne

Dane techniczne

Silnik	
Silnik elektryczny	Wysokiej częstotliwości (HF)
Maks. liczba obrotów wałka zdawczego, obr/min	8800
Praca 3-fazowa, moc silnika — maks. kW	5,5
Praca 1-fazowa, moc silnika — maks. kW	3
1 faza, V	120–240
Waga	
Przecinarka z zestawem przewodu, bez osprzętu tnącego, funty/kg	20/9,1
Chłodzenie wodne	
Chłodzenie wodne silnika	Tak
Chłodzenie osprzętu tnącego wodą	Tak
Zalecane ciśnienie wody, PSI/bar	21,8–87 / 1,5–6
Min. zalecany przepływ wody, l/min, kwarta/min	4,5 przy temperaturze wody 15°C, 4,7 przy temperaturze wody 59°F
Złączka wkrętna	Typ Gardena
Poziom hałasu ⁷	
Zmierzony poziom mocy akustycznej, w dB(A)	110
Poziom mocy akustycznej, gwarantowany dB(A)	112
Poziomy głośności ⁸	
Poziom ciśnienia akustycznego przy uchu operatora, dB(A)	99
Poziomy drgań, a_{nv} ⁹	
Uchwyt przedni, m/s ²	2,7
Uchwyt tylny, m/s ²	2,1

⁷ Emisja hałasu do otoczenia mierzona jako moc akustyczna (L_{WA}) zgodnie z normą EN 60745-2-13. Oczekiwana niepewność pomiaru 3 dB(A).

⁸ Poziom ciśnienia akustycznego zgodnie z normą EN 60745-2-13. Oczekiwana niepewność pomiaru 2 dB(A).

⁹ Poziom wibracji zgodnie z normą EN 60745-2-22. Odnotowane dane dla poziomu wibracji mają typowe rozproszenie statystyczne (odchylenie standardowe) w wysokości 1,0 m/s². Wartości wibracji dotyczą obsługi ręcznej.

Zalecane specyfikacje osprzętu tnącego

Prowadnica / łańcuch diamentowy	Liczba segmentów łańcucha diamentowego	Szerokość segmentu łańcucha diamentowego, cale/mm	Podziałka łańcucha diamentowego, cale/mm	Maks. głębokość cięcia, cale/mm	Prędkość obrotowa łańcucha diamentowego przy maks. mocy silnika, stopy/s / m/s
12"/0,444"	25	0,22/5,7	0,444/11,582	14/350	85/26
14"/1 3/8"	32	0,22/5,7	3/8/9,525	16/400	79/24
16"/0,444"	29	0,22/5,7	0,444/11,582	18/450	85/26

Kombinacje wpustów dla różnych typów osprzętu tnącego

Wpust	Zębataka napędowa, cale	Prowadnica, cale	Łańcuch diamentowy, cale
Dostarczany wraz z: K 7000 Chain	Nabywane oddzielnie		
7 wypustów	0,444	0,444	0,444
9 wypustów	3/8	3/8	3/8

Deklaracja zgodności

Deklaracja zgodności UE

My, Husqvarna AB, SE-561 82 Huskvarna,
SZWECJA, tel.: +46-36-146500, deklarujemy z pełną
odpowiedzialnością, że produkt:

Opis	Przenośna przecinarka
Marka	HUSQVARNA
Typ/model	K 7000 Chain
Identyfikacja	Numery seryjne z roku 2022 i nowsze

spełnia wszystkie wymogi określone w odpowiednich
dyrektywach i przepisach UE:

Dyrektywa/przepis	Opis
2006/42/EC	„dotycząca maszyn”
2014/30/EU	„dotycząca kompatybilności elektromagnetycznej”
2011/65/EU	„w sprawie ograniczenia stosowania niektórych niebezpiecznych substancji w sprzęcie elektrycznym i elektronicznym”

oraz został zaprojektowany zgodnie z następującymi
normami i specyfikacjami technicznymi;

EN ISO 12100:2010

EN 60745-2-22:2011/A11:2013

EN 55014-1:2017

EN 55014-2:2015

EN 61000-3-2:2014

EN 61000-3-3:2013

EN IEC 63000:2018

Partille, 2022-10-12



Fredrik Sandinge

Dyrektor ds. badań i rozwoju

Sprzęt do cięcia i wiercenia w betonie

Husqvarna AB, Construction Division

Osoba odpowiedzialna za dokumentację techniczną



Obsah

Úvod.....	79	Riešenie problémov.....	99
Bezpečnosť.....	81	Preprava, skladovanie a likvidácia.....	100
Montáž.....	88	Technické údaje.....	101
Prevádzka.....	89	Vyhlásenie o zhode.....	103
Údržba.....	95		

Úvod

Popis výrobku

Husqvarna K 7000 Chain je prenosná ručná rozbrusovacia píla. Ak chcete výrobok používať, pripojte ho k náležitému agregátu.

Plánované použitie

Tento produkt sa používa na rezanie tvrdých materiálov, ako je napr. murivo a oceľ. Výrobok nepoužívajte na iné účely.

Prehľad výrobku

Neustále pracujeme na tom, aby sme zabezpečili vyššiu bezpečnosť a efektívnosť počas prevádzky. Ak potrebujete ďalšie informácie, obráťte sa na servisného predajcu.

Poznámka: Používanie tohto výrobku môže byť obmedzené vnútroštátnymi predpismi.

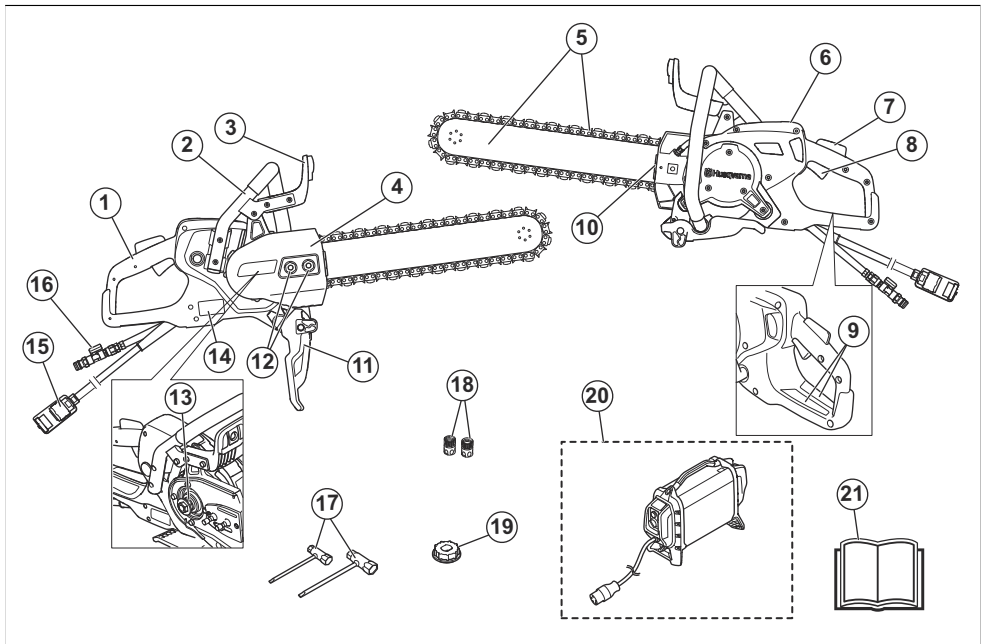

1. Zadná rukoväť
2. Predná rukoväť
3. Chránič ruky
4. Kryt prevodovky
5. Vodiaca lišta a diamantová reťaz (nie sú súčasťou balenia)
6. Displej
7. Blokovanie páčky vypínača
8. Páčka vypínača

9. Typový a výstražný štítok
10. Napínač diamantovej reťaze
11. Kryt rozprašovača
12. Matice na lište
13. Drážkový hriadeľ, 7 drážok
14. Výkonový štítok
15. Prípojenie napájacieho zdroja
16. Prípojka na prívod vody s uzáverom vody
17. Kombinovaný kľúč
18. Vodné prípojky
19. Drážkový hriadeľ, 9 drážok
20. Vysokofrekvenčný napájací zdroj Husqvarna (vyžaduje sa, nie je súčasťou balenia)
21. Návod na obsluhu



Diamantové reťaze nepoužívajte na rezanie dreva.



Tento výrobok je v súlade s príslušnými smernicami EÚ.



Označenia týkajúce sa ochrany životného prostredia. Výrobok alebo jeho obal nepredstavuje komunálny odpad. Recyklujte ho v recyklačnom zariadení určenom pre elektrické a elektronické zariadenia.

Symbole na výrobku



UPOZORNENIE: Tento výrobok môže byť nebezpečný a spôsobiť vážne poranenie alebo usmrtenie obsluhujúceho pracovníka alebo iných osôb. Zachovávajte opatrnosť a používajte výrobok správnym spôsobom.



Pred používaním tohto výrobku si prečítajte návod na obsluhu a uistite sa, že porozumiete uvedeným pokynom.



Používajte schválenú ochrannú prilbu, chrániče sluchu a chrániče očí a ochranu dýchacích ciest. Pozrite si časť *Osobné ochranné prostriedky na strane 84*.



Pri rezaní sa vytvára prach. Prach môže v prípade vdýchnutia spôsobiť poranenia. Používajte schválenú ochranu dýchacích ciest. Vždy zabezpečte dobré vetranie.



Iskry z vodiacej lišty a diamantovej reťaze môžu spôsobiť vznietenie benzínu, dreva, tkanín, sena alebo iných horľavých materiálov.



Spätné nárazy môžu byť náhle, rýchle a prudké a môžu spôsobiť život ohrozujúce zranenia. Pred používaním produktu si prečítajte pokyny v návode a ubezpečte sa, že ste im porozumeli. Pozrite si časť *Spätný náraz na strane 89*.



Uistite sa, že sa na diamantovej reťazi nenachádzajú žiadne praskliny ani iné poškodenia.

Poznámka: Ostatné symboly/emblémy na výrobku odkazujú na zvláštne požiadavky certifikácie pre určité trhy.

Výkonový štítok



Rad 1: Značka, model (X, Y)

Rad 2: ID výrobku

Rad 3: Výrobné číslo s dátumom výroby (Y, W, X): Rok, týždeň, séria č.

Rad 4: Výrobca

Rad 5: Adresa výrobcu

Rad 6: Výstupný výkon, otáčky rezného kotúča, kapacita rezného kotúča

Rad 7: Krajina pôvodu

Poškodenie výrobku

Nie sme zodpovední za škody na našom výrobku v prípade:

- nesprávne vykonanej opravy výrobku,
- opravy výrobku, pri ktorej neboli použité diely od výrobcu alebo diely schválené výrobcom,
- používania príslušenstva od iného výrobcu alebo príslušenstva, ktoré nie je schválené výrobcom,

- opravy výrobku, ktoré neboli vykonané v schválenom servisnom stredisku alebo schválenými kompetentnými osobami.

Bezpečnosť

Bezpečnostné definície

Výstrahy, upozornenia a poznámky slúžia na zdôraznenie mimoriadne dôležitých častí návodu.



VÝSTRAHA: Používa sa, ak pre obsluhu alebo osoby v okolí existuje nebezpečenstvo poranenia alebo smrti v prípade nedodržania pokynov v návode.



VAROVANIE: Používa sa, ak hrozí nebezpečenstvo poškodenia produktu, iných materiálov alebo okolitej oblasti v prípade nedodržania pokynov v návode.

Poznámka: Používa sa na poskytnutie informácií nad rámec nevyhnutných informácií v danej situácii.

Všeobecné bezpečnostné upozornenie pre elektrické nástroje



VÝSTRAHA: Prečítajte si všetky bezpečnostné upozornenia, pokyny a pozrite si ilustrácie a uvedené technické údaje tohto elektrického nástroja.

Nedodržanie všetkých nižšie uvedených pokynov môže spôsobiť zásah elektrickým prúdom, požiar alebo ťažké zranenia.

Uchovajte si všetky upozornenia a pokyny pre budúce použitie. Výraz „elektrický nástroj“ v upozorneniach označuje elektrický nástroj napájaný z elektrickej siete (s káblom) alebo napájaný z akumulátora (bez kábla).

Bezpečnosť na pracovisku

- **Pracovisko udržiavajte v čistote a dobre osvetlené.** Neporiadok aj tmavé osvetlenie vedú k nehodám.
- **Nepoužívajte elektrické nástroje vo výbušnom ovzduší, napríklad v prítomnosti horľavých kvapalín, plynov alebo prachu.** Elektrické nástroje vytvárajú iskry, ktoré môžu vznietiť prach alebo výpary.
- **Pri používaní elektrického nástroja zabráňte deťom a okoloidúcim, aby sa zdržiavali vo vašej blízkosti.** Rušivé podnety môžu spôsobiť stratu kontroly.

Elektrická bezpečnosť

- **Parametre elektrických nástrojov sa musia zhodovať s parametrami napájacej zásuvky. Nikdy a žiadnym spôsobom nemodifikujte elektrickú zástrčku.**

Nemodifikované zástrčky a vhodné zásuvky znižujú riziko úrazu elektrickým prúdom.

- **Zabráňte telesnému kontaktu s uzemnenými plochami, napríklad s potrubím, radiátormi, sporákmi a chladničkami.** Ak je vaše telo uzemnené, riziko úrazu elektrickým prúdom je zvýšené.
- **Nevystavujte elektrické nástroje dažďu alebo vlhkým podmienkam.** Ak sa do elektrického nástroja dostane voda, zvyšuje sa nebezpečenstvo úrazu elektrickým prúdom.
- **Nepoužívajte kábel nesprávnym spôsobom.** Kábel nikdy nepoužívajte na prenášanie, ťahanie alebo odpájanie elektrického nástroja. Chráňte šnúru pred horúčavou, olejom, ostrými hranami alebo pohybujúcimi sa dielcami. Poškodené alebo zamotané káble zvyšujú riziko úrazu elektrickým prúdom.
- **Pri používaní elektrického nástroja vonku používajte predlžovací kábel vhodný na vonkajšie použitie.** Používanie predlžovacej šnúry určenej do vonkajšieho prostredia znižuje riziko zásahu elektrickým prúdom.
- **Ak je nevyhnutné použiť elektrický nástroj vo vlhkom prostredí, na napájanie nástroja použite vedenie vybavené prúdovým chráničom (RCD).** Použitie prúdového chrániča znižuje riziko zásahu elektrickým prúdom.



VAROVANIE: Neomývajte zariadenie vysokým tlakom vody, pretože voda by sa mohla dostať do elektrického systému alebo motora a zariadenie by sa mohlo poškodiť alebo by mohlo dôjsť ku skratu.

Osobná bezpečnosť

- **Buďte pozorní, sledujte, čo robíte, a pri používaní elektrického nástroja postupujte rozumne. Nepoužívajte elektrický nástroj, keď ste unavení alebo pod vplyvom drog, alkoholu alebo liekov.** Chvilka nepozornosti pri používaní elektrických nástrojov môže spôsobiť vážny úraz.
- **Používajte osobné ochranné pomôcky. Vždy noste ochranné prostriedky očí.** Ochranné pomôcky ako napríklad protiprachové masky, bezpečnostné topánky s protisklzovou podrážkou, prilby alebo chrániče sluchu použité vo vhodných prípadoch znižujú počet osobných poranení.
- **Zabráňte neúmyselnému spusteniu zariadenia. Pred pripojením k elektrickej sieti alebo akumulátoru, zdvihnutím alebo prenášaním nástroja overte, či je vypínač vo vypnutej polohe.** Prenášanie elektrických nástrojov s prstom na vypínači alebo pripojenie

napájania k nástrojom, ktoré majú vypínač zapnutý, zvyšuje riziko nehôd.

- **Pred zapnutím elektrického nástroja vyberte nastavovací kľúč alebo kľúč na matice.** Kľúč nasadený na otáčajúcu sa časť elektrického nástroja môže spôsobiť úraz.
- **Nenaťahujte sa príliš ďaleko. Vždy si udržiavajte rovnováhu a správny postoj.** To umožňuje lepšie ovládanie elektrického nástroja v neočakávaných situáciách.
- **Vhodne sa oblečte. Nenoste voľné oblečenie alebo šperky. Udržujte svoje vlasy, oblečenie a rukavice mimo dosahu pohyblivých častí.** Voľné oblečenie, šperky alebo dlhé vlasy sa môžu zachytiť v pohyblivých častiach.
- **Ak je možné pripojiť zariadenia na odsávanie a zber prachu, overte, či sú tieto zariadenia pripojené a či sa správne používajú.** Používanie zberača prachu môže obmedziť nebezpečenstvá týkajúce sa prachu.
- **Emisia vibrácií počas používania elektrického nástroja sa môže líšiť od deklarovanej celkovej hodnoty v závislosti od spôsobu, akým je elektrický nástroj použitý.** Operátori sú povinní identifikovať a prijať opatrenia pre zaistenie vlastnej bezpečnosti, ktoré sú založené na odhade podmienok pri danom použití nástroja (pritom je potrebné vziať do úvahy všetky časti prevádzkového cyklu, ako napríklad čas, keď je zariadenie vypnuté, čas, keď je zariadenie v pohotovostnom stave a čas, keď je zariadenie spustené).
- **Keď je motor naštartovaný, nepribližujte sa k rezaciemu nadstavcu.**

Používanie a starostlivosť o elektrické náradie

- **Nepoužívajte elektrický nástroj násilím. Používajte správny elektrický nástroj na dané použitie.** Správny elektrický nástroj vykoná prácu lepšie a bezpečnejšie pri rýchlosti, na akú je určený.
- **Nepoužívajte elektrický nástroj, ak sa nedá zapnúť a vypnúť vypínačom.** Akýkoľvek elektrický nástroj, ktorý sa nedá ovládať vypínačom, je nebezpečný a musí sa opraviť.
- **Pred akýmkoľvek nastavením, výmenou príslušenstva alebo skladovaním elektrického nástroja odpojte zástrčku od zdroja napájania a/alebo akumulátor od elektrického nástroja.** Takéto preventívne bezpečnostné opatrenia znižujú riziko náhodného spustenia elektrického nástroja.
- **Nepoužívajte elektrické nástroje udržiavajte mimo dosahu detí a nedovoľte osobám, ktoré nepoznajú elektrické nástroje alebo tieto pokyny, aby elektrický nástroj používali.** Elektrické nástroje sú nebezpečné v rukách neskusených používateľov.
- **Vykonávajte údržbu elektrických nástrojov. Skontrolujte vychýlenie alebo ohnutie pohyblivých častí, nalomenie častí alebo akékoľvek iné poškodenie, ktoré môže ovplyvniť prevádzku elektrického nástroja. Ak je elektrický nástroj**

poškodený, dajte ho pred použitím opraviť. Mnoho nehôd je spôsobených nedostatočne udržiavanými elektrickými nástrojmi.

- **Rezacie nástroje udržiavajte naberúsené a v čistote.** Správne udržiavané rezacie nástroje s ostrými hranami sú menej náchylné na ohnutie a ľahšie sa ovládajú.
- **Používajte elektrický nástroj, príslušenstvo a diely nástroja atď. v súlade s týmito pokynmi, pričom vezmite do úvahy pracovné podmienky a typ vykonávanej práce.** Používanie elektrického náradia na iné ako určené účely môže vyvolať nebezpečnú situáciu.
- **Rukoväť a úchytné povrchy udržiavajte suché, čisté a neznečistené olejom a mazivom.** Šmyklavé rukoväť a úchytné povrchy neumožňujú bezpečnú manipuláciu a ovládanie nástroja v nečakaných situáciách.
- **Za žiadnych okolností by ste nemali meniť pôvodnú konštrukciu stroja bez schválenia od výrobcu.** Vždy používajte originálne náhradné diely. Nepovolené úpravy a/alebo príslušenstvo môžu viesť k vážnemu poraneniu alebo usmrteniu používateľa alebo iných osôb.
- **Uistite sa, že v pracovnej oblasti alebo rezanom materiáli nie sú vedené žiadne potrubia alebo elektrické káble.**
- **Vždy skontrolujte a označte priebeh plynového vedenia.** Rezanie v blízkosti plynového vedenia je vždy nebezpečné. Uistite sa, že pri rezaní nevznikajú iskry, aby nehrozilo nebezpečenstvo výbuchu. Sústreďte sa na danú úlohu. Nedbalosť môže mať za následok ťažký úraz alebo smrť.

Služba

- **Elektrické náradie zverte do opravy iba kvalifikovanému odborníkovi a používajte iba originálne náhradné súčiastky.** Tým sa zaisťujú zachovanie bezpečnosti elektrického nástroja.
- **Poškodené akumulátory nikdy neservisujte sami.** Servis akumulátora smie vykonávať len výrobca alebo autorizovaný servis.

Bezpečnostné upozornenie pre rozbrusovaciu pílu

- **Menovité otáčky príslušenstva musia byť prinajmenšom rovnaké ako maximálne otáčky uvedené na elektrickom nástroji.** Príslušenstvo pohybujúce sa rýchlejšie ako sú jeho menovité otáčky, sa môže zlomiť a rozpadnúť.
- **Noste osobné ochranné prostriedky. V závislosti o použitia noste tvárový ochranný štít alebo bezpečnostné okuliare. V prípade potreby použite masku proti prachu, chrániče sluchu, rukavice a dielenskú zásteru, ktorá dokáže zastaviť malé abrazívne úlomky alebo úlomky obrobku. Chrániče očí musia dokázať zastaviť lietajúce úlomky vytvorené pri rôznych činnostiach. Masku proti prachu alebo respirátor musia dokázať filtrovať**

- častice vytvorené pri danom úkone. Dlhé vystavenie hluku vysokej intenzity môže spôsobiť stratu sluchu.
- **Okolostojace osoby musia stáť v bezpečnej vzdialenosti od pracovného priestoru. Každý, kto vstupuje do pracovného priestoru, musí nosiť osobné ochranné prostriedky.** Úlomky obrobku alebo poškodeného kotúča môžu odletieť a spôsobiť poranenie aj mimo bezprostredného pracovného priestoru.
 - **Elektrický nástroj držte pri používaní len za izolované časti určené na držanie, pretože rezacie príslušenstvo môže prísť do kontaktu so skrytými káblami.** Rezací nástroj, ktorý príde do styku s vodičom pod napätím, môže uviesť pod napätie exponované kovové časti elektrického nástroja a môže používateľovi spôsobiť úraz elektrickým prúdom.
 - **Nikdy neodkladajte elektrické zariadenie, kým sa príslušenstvo úplne nezastaví.** Točiaci sa kotúč môže zachytiť povrch a elektrický nástroj sa vám môže vytrhnúť spod kontroly.
 - **Nepoužívajte elektrický nástroj, keď ho nesiete naboku.** Náhodným kontaktom s otáčajúcim sa príslušenstvom by sa mohlo príslušenstvo zachytiť o váš odev a dostať sa do kontaktu s vašim telom.
 - **Pravidelne čistite vzduchové otvory elektrického nástroja.** Ventilátor motora vtiahnú prach dovnútra krytu a nadmerné nahromadenie kovového prachu môže spôsobiť nebezpečenstvo úrazu elektrickým prúdom.
 - **Nepoužívajte elektrický nástroj v blízkosti horľavých materiálov.** Iskry by mohli spôsobiť vznietenie týchto materiálov.

Spätňý náraz a súvisiace upozornenia

Spätňý náraz môže nastať vtedy, ak špička vodiacej lišty príde do kontaktu s nejakým predmetom alebo keď sa rez materiálů zatvorí a stisne diamantovú reťazovú pílu. Kontakt špičky vodiacej lišty môže v niektorých prípadoch spôsobiť náhly spätňý náraz, ktorý spôsobí, že sa vodiaca lišta odrazí dozadu a nahor smerom k používateľovi. Stisnutie píly s diamantovou reťazou pozdĺž vrchnej časti vodiacej lišty môže vodiacu lištu vytlačiť prudko dozadu smerom k používateľovi. Každá z týchto reakcií môže spôsobiť neovládateľnosť píly, ktorá môže spôsobiť vážne zranenie. Nespoliehajte sa iba na bezpečnostné zariadenia zabudované v píle. Ako používateľ píly s diamantovou reťazou by ste mali vykonať niekoľko krokov, aby pri rezaní nedochádzalo k nehodám alebo zraneniam. Spätňý náraz vzniká v dôsledku nesprávneho použitia píly s diamantovou reťazou alebo nesprávnych pracovných postupov alebo podmienok a dá sa mu zabrániť prijatím vhodných opatrení opísaných nižšie:

- **Pílu držte pevne tak, aby prsty oboplnali rukoväť píly s diamantovou reťazou, s obidvomi rukami na píle a telo a ruku majte v takej polohe, aby ste odolali silám spätňého nárazu.** Používateľ môže silu spätňého nárazu skrotiť, ak sa vykonajú vhodné opatrenia. Pílu s diamantovou reťazou nepúšťajte.

- **Nenačahujte sa príliš ďaleko a nerežte nad úrovňou ramien.** To pomôže zabrániť neúmyselnému kontaktu konca a umožňuje lepšiu kontrolu reťaze píly v neočakávaných situáciách.
- **Používajte iba náhradné vodiace lišty a reťaze píly určené výrobcom.** Nesprávne náhradné vodiace lišty a reťaze píly môžu spôsobiť pretrhnutie reťaze a/alebo spätňý náraz.
- **Dodržujte pokyny výrobcu na ostrenie a údržbu reťaze píly.** Zníženie výšky obmedzovacieho zuba môže viesť k zosilneniu spätňých nárazov.

Všeobecné bezpečnostné pokyny



VÝSTRAHA: Skôr než budete výrobok používať, prečítajte si nasledujúce výstrahy.

- Ak sa rozbrusovacia píla používa neopatrne alebo nesprávne, môže spôsobiť vážne poranenie alebo smrť. Je veľmi dôležité, aby ste si prečítali tento návod na obsluhu a aby ste si rozumeli jeho obsahu. Odporúča sa, aby obsluha pred prvým použitím produktu dostala aj praktické pokyny.
- **Nepokúšajte sa výrobok upravovať.** Úpravy, ktoré neschválil výrobca, môžu spôsobiť vážne poranenie alebo usmrtenie.
- **Nepoužívajte výrobok, ak je možné, že bol opravený inými osobami.**
- **Vždy používajte originálne príslušenstvo a náhradné diely.** Príslušenstvo a náhradné diely, ktoré neschválil výrobca, môžu spôsobiť vážne poranenie alebo usmrtenie.
- **Výrobok udržiavajte čistý.** Uistite sa, že sú symboly a emblémy čitateľné.
- **Nikdy nedovoľte deťom a nevyškoleným osobám používať alebo opravovať produkt.**
- **Výrobok smú používať iba osoby, ktoré si prečítali návod na obsluhu a porozumeli jeho obsahu.**
- **Výrobok smú obsluhovať iba oprávnené osoby.**
- **Tento výrobok vytvára počas prevádzky elektromagnetické pole.** Toto pole môže za určitých okolností spôsobovať rušenie aktívnych alebo pasívnych implantovaných lekárskeho prístrojov. Na zníženie rizika vážneho poranenia alebo usmrtienia odporúčame, aby sa osoby s implantovanými lekárskeho pomôckami poradili so svojím lekárom a výrobcom danej lekárskeho pomôcky ešte pred použitím tohto výrobku.
- **Informácie uvedené v tomto návode na obsluhu nikdy nenahrádzajú odborné zručnosti a skúsenosti.** Ak sa ocitnete v situácii, v ktorej sa nebudete cítiť bezpečne, prestaňte pracovať a obráťte sa na odborníka. Obráťte sa na servisného predajcu. **Nepokúšajte sa vykonávať činnosti, v ktorých nemáte istotu!**

Bezpečnostné pokyny pre prevádzku



VÝSTRAHA: Skôr než budete výrobok používať, prečítajte si nasledujúce výstrahy.

- Pred použitím rozbrusovacej píly musíte poznať účinky spätného nárazu a spôsoby, ako im predchádzať. Pozrite si časť *Spätný náraz na strane 89*.
- Vykonávajte bezpečnostné kontroly, údržbu a servis podľa pokynov uvedených v tomto návode na obsluhu. Niektoré servisné a opravné práce musí vykonávať schválené servisné stredisko. Pozrite si časť *Plán údržby na strane 95*.
- Výrobok nepoužívajte, ak je poškodený.
- Výrobok nepoužívajte, ak ste unavení, chorí alebo ste pod vplyvom alkoholu, drog alebo liekov. Môže to negatívne ovplyvniť váš zrak, pozornosť, koordináciu a úsudok.
- Iskry z diamantovej reťaze môžu spôsobiť vznietenie horľavých materiálov, napríklad benzínu, plynov, dreva, tkanín a sena.
- Nepokúšajte rezať azbestové materiály.

- Noste priliehavý, odolný a pohodlný odev, v ktorom sa môžete voľne pohybovať. Pri rezaní vznikajú iskry, od ktorých sa môže vznietiť odev. Spoločnosť Husqvarna odporúča, aby ste nosili odev z ohňovzdornej bavlny alebo hrubej džínsoviny. Nenoste odev z takých materiálov ako nylon, polyester alebo umelý hodváb. Tieto materiály sa po zapálení roztavia a prilepia na kožu. Nenoste krátke nohavice.
- Používajte topánky s oceľovou špičkou a protišmykovou podrážkou.
- Vždy majte poruke lekárníčku.



- Z diamantovej reťaze môžu vyletovať iskry. Vždy majte k dispozícii nástroje na hasenie ohňa.

Osobné ochranné prostriedky



VÝSTRAHA: Skôr než budete výrobok používať, prečítajte si nasledujúce výstrahy.

- Počas prevádzky musíte vždy používať schválené osobné ochranné prostriedky. Osobné ochranné vybavenie nevyučuje riziko nehôd, ale môže znížiť účinky zranenia v prípade nehody. Ohľadom výberu správneho vybavenia sa poraďte so servisným predajcom.
- Používajte schválenú ochrannú prilbu.
- Používajte schválené chrániče sluchu. Dlhodobé vystavenie sa hluku môže spôsobiť trvalé poškodenie sluchu. Ak používate chrániče sluchu, dávajte pozor na varovné signály alebo výkriky. Vždy si chrániče sluchu skladajte ihneď po zastavení motora.
- Používajte schválené chrániče očí, aby ste znížili riziko poranenia spôsobeného odrazenými predmetmi. Ak používate ochranný štít, musíte tiež nosiť schválené ochranné okuliare. Schválené ochranné okuliare musia zodpovedať norme ANSI Z87.1 platnej v USA alebo norme EN 166 platnej v krajinách EÚ. Ochranné štíty musia vyhovovať norme EN 1731.
- Používajte odolné rukavice.
- Používajte schválenú ochranu dýchacích ciest. Pri používaní produktov ako napr. frézy, brúsky, vrtačky, ktoré brúsia alebo tvarujú materiál, môže vzniknúť prach a pary, ktoré môžu obsahovať nebezpečné chemikálie. Skontrolujte typ materiálu, ktorý chcete spracovať, a použite vhodnú dýchaciu masku.



VÝSTRAHA: Skôr než budete produkt používať, prečítajte si nasledujúce výstrahy.

- Počas používania sa z výrobku prenášajú vibrácie na obslužný personál. Pri pravidelnom alebo častom používaní výrobku môže dôjsť k poškodeniu zdravia obslužného personálu alebo k zvýšeniu závažnosti poškodenia. Poškodenie zdravia sa môže týkať prstov, rúk, zápästí, ramien, pliec alebo nervov a prívodu krvi do iných častí tela. Poškodenie zdravia môže viesť k dočasnému oslabeniu alebo mať trvalý charakter a môže sa s postupom času (týždňov, mesiacov alebo rokov) zhoršovať. Medzi možné poškodenia zdravia patrí narušenie krvného obehu, nervovej sústavy, kĺbov a iných štruktúr tela.
- Príznaky sa môžu prejaviť počas používania výrobku alebo inokedy. Ak sa prejavia príznaky a vy budete naďalej používať výrobok, intenzita príznakov sa môže zvyšovať alebo nadobudnú trvalý charakter. Ak sa prejavia nasledujúce alebo iné príznaky, vyhľadajte lekársku pomoc:
 - znečítivenie, strata citu, šteklenie, pichanie, bolesť, páľivé pocity, pulzujúca bolesť, stuhnutosť, ťažkopádnosť, pokles sily, zmena farbenia alebo stavu pokožky.
- Intenzita príznakov sa môže zvýšiť v chladnom počasí. Ak výrobok používate v chladnom prostredí, noszte teplé oblečenie a uchovávajte ruky v teple a suchu.

- Na udržanie správnej úrovne vibrácií vykonávajte údržbu a prevádzku výrobku v súlade s pokynmi v návode na obsluhu.
- Výrobok je vybavený systémom na tmenie vibrácií, ktorý znižuje prenášanie vibrácií z rúkaväte na obslužný personál. Nechajte pracovať výrobok. Netlačte výrobok nasilu. Výrobok jemne pridržajte za rúkaväte, no uistite sa, že ho pritom máte neustále pod kontrolou a dokážete ho bezpečne používať. Netlačte rúkaväte na koncové dorazy viac, ako je potrebné.
- Ruky majte vždy položené iba na rúkaveti alebo rúkavätiach. Nedotýkajte sa výrobku žiadnymi inými časťami tela.
- Ak náhle dôjde k silným vibráciám, výrobok okamžite vypnite. Výrobok nepoužívajte, až kým neodstránite príčinu zvýšeným vibrácií.
- Pri rezaní žuly alebo tvrdého betónu dochádza k vytváraniu silnejších vibrácií ako pri rezaní mäkkého betónu. Používanie tupého a poškodeného rezného zariadenia, nesprávneho typu alebo nesprávne nabruseného rezného zariadenia zvyšuje úroveň vibrácií.

Bezpečnostné zariadenia na výrobku



VÝSTRAHA: Skôr než budete výrobok používať, prečítajte si nasledujúce výstrahy.

- Výrobok nepoužívajte s bezpečnostnými zariadeniami, ktoré sú poškodené alebo nefungujú správne.
- Pravidelne kontrolujte bezpečnostné zariadenia. Ak sú bezpečnostné zariadenia poškodené alebo nefungujú správne, obráťte sa na schváleného servisného zástupcu Husqvarna.
- Bezpečnostné zariadenia neupravujte.
- Nepoužívajte výrobok, ak ochranné dosky, ochranné kryty, bezpečnostné vypínače alebo iné ochranné zariadenia nie sú nainštalované alebo sú poškodené.

Poistka páčky vypínača a ventil zapnutia/vypnutia vody

Poistka páčky vypínača zabraňuje náhodnému spusteniu a umožňuje regulovať ventil zapnutia/vypnutia vody.

Ak rukou uchopíte rúkaväť a stlačíte poistku páčky vypínača (A), páčka vypínača (B) sa uvoľní a otvorí sa vodný ventil.

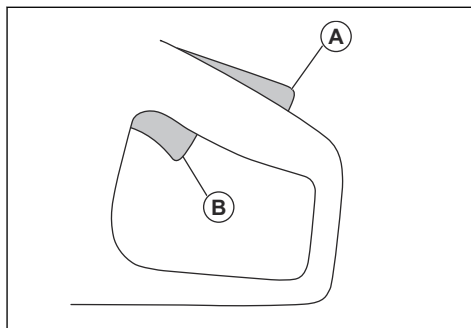

Keď uvoľníte rúkaväť, páčka vypínača aj poistka páčky vypínača sa vrátia späť do svojej pôvodnej polohy. Táto funkcia zablokuje páčku vypínača a vypne produkt. Vodný ventil sa vráti do zatvorenej polohy.

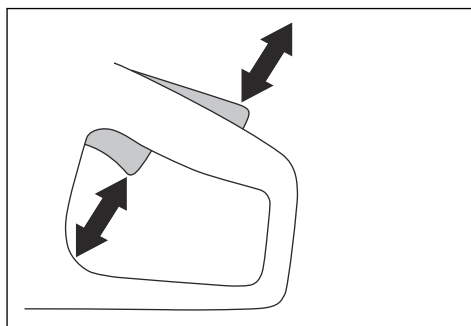

Kontrola poistky páčky vypínača

1. Ubezpečte sa, že páčka vypínača je zablokovaná v nečinnnej polohe, keď je poistka páčky vypínača uvoľnená.

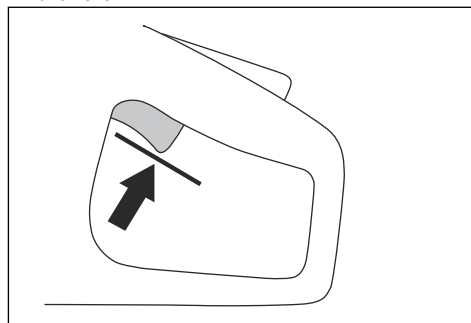

2. Stlačte poistnú páčku vypínača a uistite sa, že sa po uvoľnení vráti do východiskovej polohy.

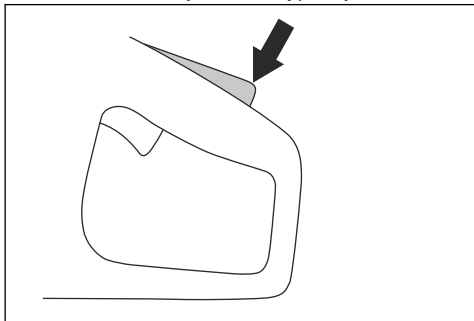

3. Skontrolujte, či sa páčka vypínača a poistka páčky vypínača pohybujú voľne a či vratné pružiny fungujú správne.

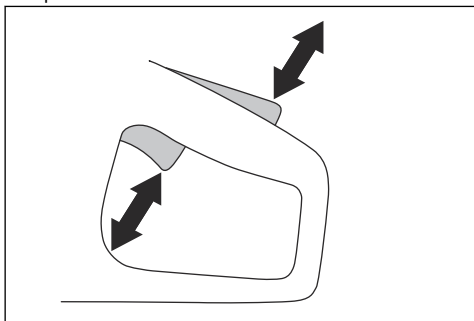

4. Naštartujte produkt a aktivujte plné otáčky.

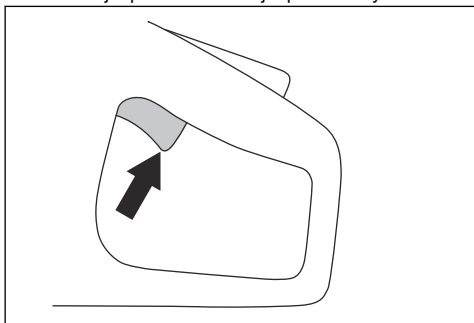

5. Uvoľnite ovládanie plynu a skontrolujte, či sa diamantová reťaz do 10 sekúnd zastaví a zostane stáť.

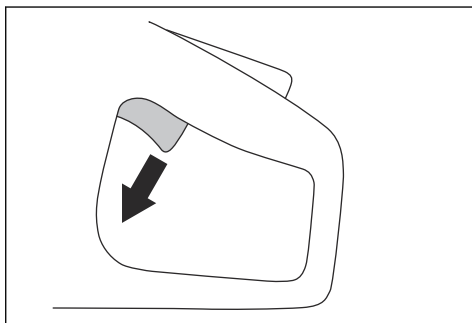

X-Halt

Poznámka: Funkcia X-Halt je kompatibilná len s modelmi PP 70 a PP 8.

Funkcia X-Halt je elektronický brzdný systém, ktorý sa aktivuje, ak dôjde k spätnému rázu. Táto funkcia nemôže úplne zabrániť zraneniu osôb v dôsledku spätného rázu, ale znižuje riziko. Je potrebné postupovať opatrne, aby sa predišlo spätným rázom a znížilo sa riziko zranenia.

Funkcia X-Halt je vždy zapnutá, keď je zapnutý produkt.

Chránič ruky



VÝSTRAHA: Pred spustením výrobku skontrolujte, či je chránič ruky správne nainštalovaný. Výrobok nepoužívajte, ak chránič ruky chýba, je poškodený alebo má praskliny.

Chránič ruky bráni zraneniu ruky diamantovou reťazou počas prevádzky.

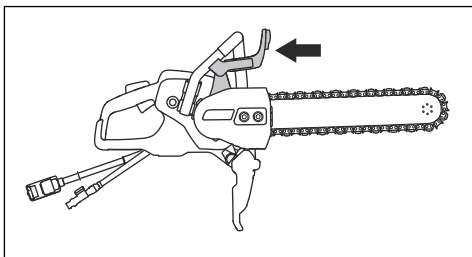

Kontrola chrániča ruky



VÝSTRAHA: Poškodený chránič ruky môže spôsobiť poranenie.

1. Uistite sa, že je chránič ruky správne nasadený a nejaví známky poškodenia.
2. Skontrolujte, či na chrániči ruky nie sú trhliny alebo poškodenia.
3. Ak je chránič ruky poškodený, vymeňte ho.

Kryt prevodovky, kryt rozprašovača a chránič zadnej rukoväte



VÝSTRAHA: Pred spustením výrobku sa uistite, že sú kryt prevodovky, kryt rozprašovača a chránič zadnej rukoväte správne nainštalované. Výrobok nepoužívajte, ak chýbajú, sú poškodené alebo prasknuté.

Kryt prevodovky a kryt rozprašovača zabraňujú zraneniu diamantovou reťazou počas prevádzky. Kryt rozprašovača a chránič zadnej rukoväte slúžia na zabránenie poraneniu, ak sa diamantová reťaz alebo kusy odrezkov odrazia smerom k používateľovi.

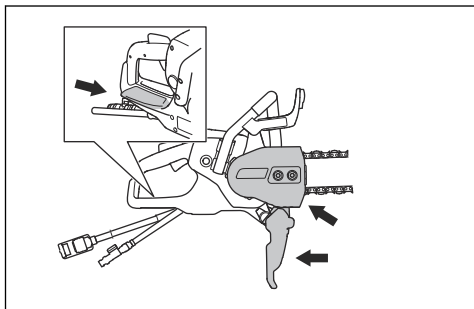

Kontrola krytu prevodovky, krytu rozprašovača a chrániča zadnej rukoväte



VÝSTRAHA: Poškodený kryt prevodovky, kryt rozprašovača alebo chránič zadnej rukoväte môžu spôsobiť zranenie.

1. Pred spustením výrobku sa uistite, že sú kryt prevodovky, kryt rozprašovača a chránič zadnej rukoväte správne pripevnené a nevykazujú známky poškodenia.
2. Uistite sa, či sa na kryte prevodovky, kryte rozprašovača a chrániči zadnej rukoväte nevyskytujú praskliny alebo poškodenia.
3. Ak sú kryt prevodovky, kryt rozprašovača a chránič zadnej rukoväte poškodené, vymeňte ich.

Spúšťanie a ochrana proti preťaženiu

Výrobok je vybavený elektricky riadeným spúšťaním a ochranou proti preťaženiu, Elgard™. Ak sa diamantová reťaz voľne nepohybuje, elektronické riadenie okamžite zastaví prívod prúdu.

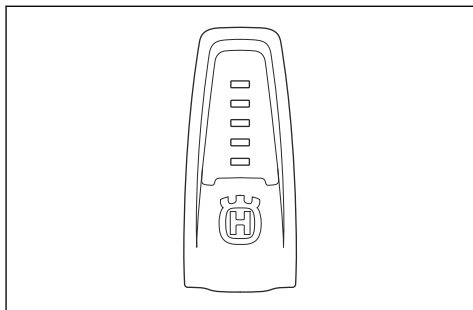

Vysvetlenie významov kontroliek nájdete v tabuľke v časti *Kontroly na displeji na strane 94*.

Systém na tlmenie vibrácií

Produkt je vybavený systémom na tlmenie vibrácií, ktorý je určený na minimalizovanie vibrácií a ktorý uľahčuje jeho prevádzku. Systém produktu na tlmenie vibrácií znižuje prenos vibrácií medzi motorovou jednotkou/rezným zariadením a jednotkou rukoväte produktu.

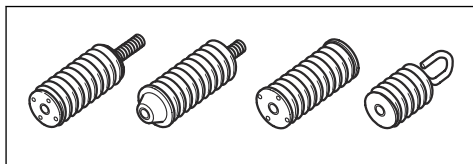

Kontrola systému na tlmenie vibrácií



VÝSTRAHA: Uistite sa, že je motor vypnutý a napájacia zástrčka odpojená.

1. Uistite sa, že jednotky na tlmenie vibrácií nie sú poškodené ani deformované. V prípade poškodenia vymeňte antivibračné prvky.
2. Uistite sa, že sú jednotky na tlmenie vibrácií správne pripevnené k motoru a rukoväti.

Bezpečnostné pokyny pre údržbu



VÝSTRAHA: Skôr než budete výrobok používať, prečítajte si nasledujúce výstrahy.

- Uistite sa, že je motor vypnutý a napájacia zástrčka odpojená.
- Používajte osobné ochranné pomôcky. Pozrite si časť *Osobné ochranné prostriedky na strane 84*.
- Nepravdivá a nesprávne vykonaná údržba zvyšuje nebezpečenstvo poranenia a poškodenia výrobku.
- Vykonávajte len údržbu uvedenú v tomto návode na obsluhu. Všetky ostatné servisné úkony nechajte vykonať v autorizovanom servisnom stredisku.

- Výrobok nechajte pravidelne kontrolovať kvôli údržbe u schváleného servisného zástupcu spoločnosti Husqvarna.

- Vymeňte všetky poškodené, opotrebované alebo zlomené diely.
- Vždy používajte originálne príslušenstvo.

Montáž

Diamantová reťaz



VÝSTRAHA: Vždy používajte odporúčanú vodiacu lištu a diamantovú reťaz.



VÝSTRAHA: Pretrhnutie diamantovej reťaze môže spôsobiť vážne poranenie, ak sa diamantová reťaz odrazí smerom k používateľovi. Chybné rezné zariadenie alebo nesprávna kombinácia vodiacej lišty a diamantovej reťaze zvyšujú riziko spätného nárazu. Vždy používajte odporúčané kombinácie vodiacej lišty a diamantovej reťaze.



VÝSTRAHA: Pred čistením, údržbou alebo montážou výrobku vždy vytiahnite zástrčku zo zdroja napájania.



VÝSTRAHA: Výrobok nepoužívajte na rezanie dreva alebo plastov.

Existujú 2 základné typy diamantových reťazí:

- Vodiaci článok s opierkou (A).
- Rezací zub s diamantovým segmentom (B).
- Vodiaci článok bez opierky (C).

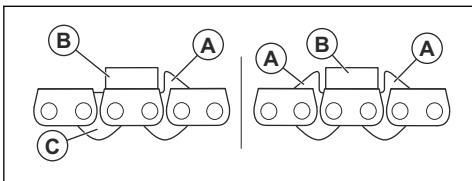

Rozstup diamantovej reťaze

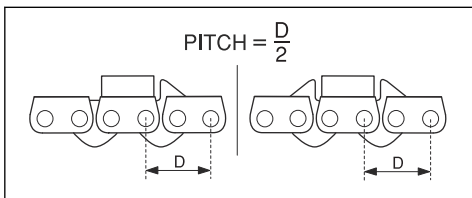

Ak používate diamantovú reťaz s 2 nárazníkmi, diamantovú reťaz môžete nainštalovať v 2 smeroch.

Ak používate diamantovú reťaz s 1 nárazníkom, diamantovú reťaz musíte nainštalovať v správnom smere. Pozrite si nižšie uvedený náčres.

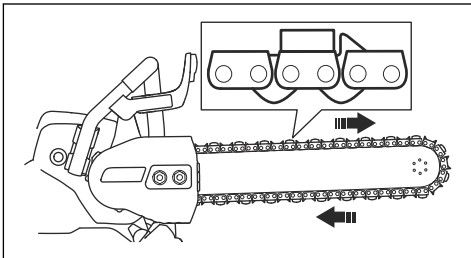

Kontrola diamantovej reťaze

- Skontrolujte, či je diamantová reťaz v dobrom stave a nie je poškodená. V segmentoch diamantovej reťaze sa nesmie nachádzať žiadna vôľa. Segmenty musia byť rovnako opotrebované a vysoké. Ak je diamantová reťaz poškodená alebo opotrebovaná, je nutné ju vymeniť.
- Situácie, kedy je nutné vybrať diamantovú reťaz z vodiacej lišty a skontrolovať ju:
 - a) Príliš vysoký tlak počas prevádzky spôsobí preťaženie diamantovej reťaze.
 - b) Diamantová reťaz je zaseknutá.

Svorka na potrubiú

Svorka na potrubiú je príslušenstvom k tomuto výrobku, ktoré slúži na prevedenie rovných a presných rezov v betónovom potrubí.

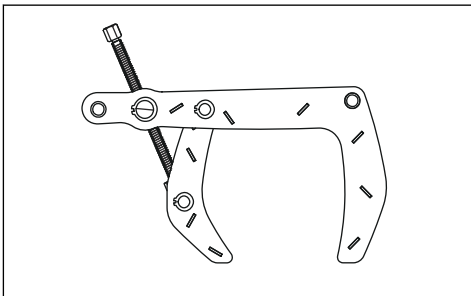

Prevádzka

Spätný náraz



VÝSTRAHA: Spätné nárazy sú náhle a môžu byť veľmi prudké. Rozbrusovacia píla môže byť rotačným pohybom odhodaná vzad smerom na používateľa a spôsobiť vážne alebo dokonca smrteľné zranenie. Je nevyhnutné, aby ste ešte pred použitím produktu porozumeli tomu, čo spôsobuje spätý náraz a ako sa mu vyhnúť.

Spätný náraz je náhly prudký pohyb smerom nahor, ku ktorému môže dôjsť, keď sa diamantová reťaz zasekne alebo uviazne v zóne spätného nárazu. Väčšina spätných nárazov je malá a nepredstavuje väčšie nebezpečenstvo. Avšak, spätý náraz môže byť aj veľmi prudký a rotačným pohybom môže odhodiť rozbrusovaciu pílu dozadu smerom na používateľa a spôsobiť vážne alebo dokonca smrteľné zranenie.

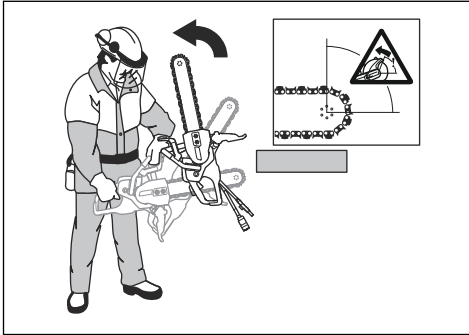

Reakčná sila

Pri rezaní je vždy prítomná reakčná sila. Táto sila ťahá produkt opačným smerom, ako je smer otáčania diamantovej reťaze. Väčšinu času je táto sila nepodstatná. Ak sa diamantová reťaz zasekla alebo uviazla, bude reakčná sila veľmi silná a môžete stratiť kontrolu nad rozbrusovacou pílou.

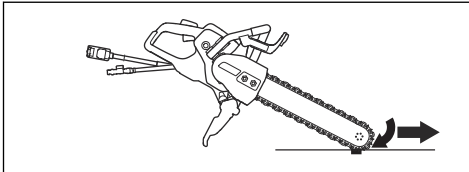

Nikdy nepohybujte výrobkom, keď sa rezná zariadenie otáča. Gyroskopické sily môžu zabrániť zamýšľanému pohybu.

Zóna spätného nárazu

Nikdy nepoužívajte zónu spätného nárazu vodiacej lišty na rezanie. Ak sa diamantová reťaz zasekla alebo uviazla v zóne spätného nárazu, reakčná sila rotačným pohybom vyhodí rozbrusovaciu pílu nahor a dozadu smerom na používateľa a môže spôsobiť vážne alebo dokonca smrteľné zranenie.

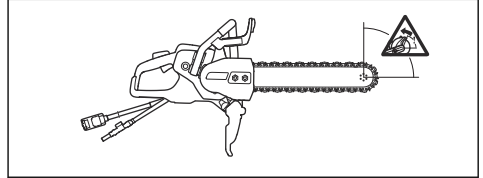

Stúpajúci spätý náraz

Ak sa na rezanie použije zóna spätného nárazu, reakčná sila bude viesť vodiacu lištu a diamantovú reťaz von z rezu. Nepoužívajte zónu spätného nárazu. Používajte spodný kvadrant vodiacej lišty, aby ste predišli stúpajúcejmu spätnému nárazu.

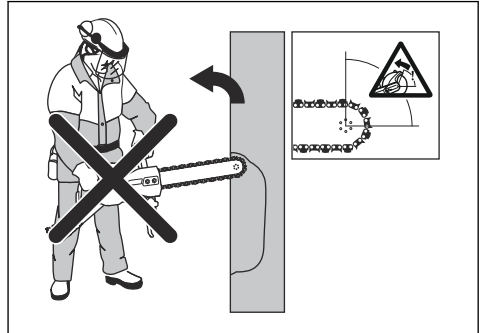

Spätý náraz pri uviaznutí kotúča

Uviaznutie nastane vtedy, keď sa rez zatvorí a privkne rezná zariadenie. Ak sa diamantová reťaz zasekla alebo uviazla, bude reakčná sila veľmi silná a môžete stratiť kontrolu nad rozbrusovacou pílou.

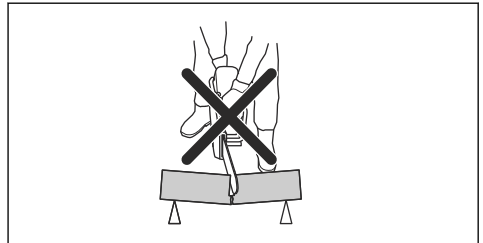

Ak sa diamantová reťaz zasekla alebo uviazla v zóne spätného nárazu, reakčná sila rotačným pohybom vyhodí rozbrusovacia pílu nahor a dozadu smerom na používateľa a môže spôsobiť vážne alebo dokonca smrteľné zranenie. Dávajte pozor na možný pohyb obrobku alebo na čokoľvek, kvôli čomu by sa mohol rez zatvoriť a zaseknúť rezné zariadenie.

Rezanie potrubí



VÝSTRAHA: Ak sa diamantová reťaz zasekne v zóne spätného nárazu, vytvorí prudký spätný náraz.

Pri rezaní potrubí treba byť mimoriadne opatrný. Ak potrubie nie je správne podopreté a rez nezostane počas rezania otvorený, vodiaca lišta sa môže zaseknúť. Dávajte si mimoriadny pozor pri rezaní potrubia s rozšíreným koncom alebo potrubia vo výkope, ktoré by mohli, ak nie sú dobre podložené, poklesnúť a zovrieť vodiacu lištu.

Ak umožníte potrubiu, aby kleslo a uzavrelo rez, zovrie vodiacu lištu v zóne spätného nárazu a môže sa vyvinúť prudký spätný náraz. Ak je potrubie riadne podložené, koniec potrubia bude klesať, rez sa bude otvárať a nedôjde k zovretiu kotúča.

1. Potrubie zaistite, aby sa počas rezania nehýbalo ani neprevalovalo.

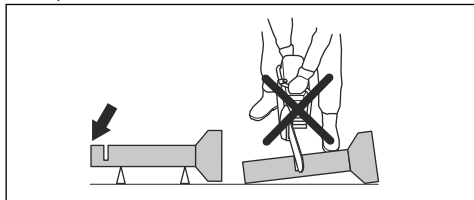

2. Narežte časť „I“ potrubia.

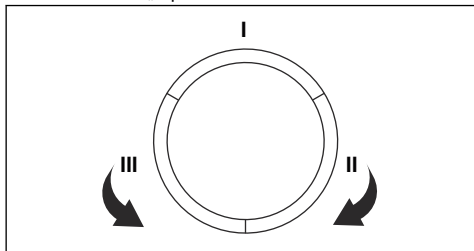

3. Uistite sa, že sa rez otvorí, aby ste zabránili zaseknutiu.

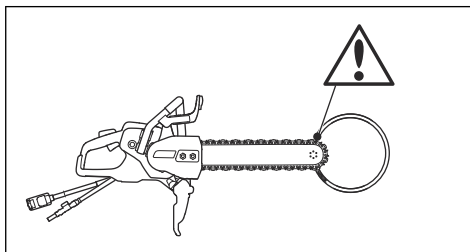

4. Presuňte sa na stranu II a reže od úseku I po dolnú časť potrubia.
5. Presuňte sa na stranu III a odrežte zvyšnú časť potrubia, pričom skončíte dolu.

Predchádzanie spätnému nárazu



VÝSTRAHA: Vyhybajte sa situáciám, pri ktorých dochádza k spätnému nárazu. Pri používaní rozbrusovacej píly zachovajte opatrnosť a dbajte na to, aby sa diamantová reťaz nikdy nezasekla v zóne spätného nárazu.



VÝSTRAHA: Pri vkladaní diamantovej reťaze do existujúceho rezu postupujte opatrne.



VÝSTRAHA: Zabezpečte, aby sa obrobok počas rezania nehýbal.



VÝSTRAHA: Spätný náraz a s ním spojené riziká môžete znížiť iba vy a správne pracovné techniky.

- Obrobok vždy podprite tak, aby rez zostal počas rezania stále otvorený. Keď je rez otvorený, nehrozí žiadny spätný náraz. Ak sa rez zatvorí a spôsobí zaseknutie diamantovej reťaze, existuje nebezpečenstvo spätného nárazu.

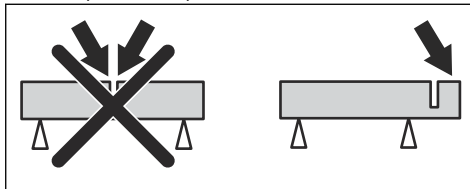

Postup pred spustením výrobku

- Pozorne si prečítajte tento návod na obsluhu a uistite sa, že ste porozumeli pokynom.

- Vykonávajte dennú údržbu. Pozrite si časť *Plán údržby na strane 95*.
- Uistite sa, že je napájací zdroj pripojený k uzemnenej sieťovej zásuvke.
- Uistite sa, že sieťové napätie zodpovedá údajom uvedeným na výkonovom štítku na produkte.
- Zabezpečte, aby sa v pracovnej oblasti nachádzali len schválené osoby.
- Počas používania musíte byť v bezpečnej a stabilnej polohe.
- Vždy používajte napájací zdroj s prúdovým chráničom. Pozrite si návod na obsluhu k napájaciemu zdroju.
- Uistite sa, že je prípojka vody pripojená k prívodu vody. Pozrite si časť *Pripojenie prívodu vody na strane 92*.

Základné pracovné techniky



VÝSTRAHA: Net'ahajte výrobok na jednu stranu. Diamantová reťaz môže prasknúť a spôsobiť poranenie obsluhujúcich alebo okolostojacích osôb.



VÝSTRAHA: Nepoužívajte bočnú stranu vodiacej lišty a diamantovej reťaze na brúsenie. Vodiaca lišta a diamantová reťaz sa môžu zlomiť a spôsobiť zranenie obsluhujúcich alebo okolostojacích osôb. Používajte iba reznú časť.



VÝSTRAHA: Uistite sa, že je diamantová reťaz správne nainštalovaná a nejavy známky poškodenia.



VÝSTRAHA: Výrobok nepoužívajte na rezanie dreva alebo plastov.



VÝSTRAHA: Pri rezaní kovových materiálov sa vytvárajú iskry, ktoré môžu spôsobiť požiar. Produkt nepoužívajte v blízkosti horľavých materiálov alebo plynov.

- Tento výrobok je určený na rezanie betónu, tehál a rôznych kamenných materiálov. Výrobok nepoužívajte na iné účely.
- Nepokúšajte rezať azbestové materiály.
- Zabezpečte, aby sa v pracovnej oblasti nachádzali len schválené osoby.
- Keď sa rezné zariadenie otáča, výrobkom nepohybujte.
- Produkt držte obidvomi rukami. Produkt držte pevne, pričom prstami úplne obopínajte plastové rukoväť s izoláciou. Pravou rukou musíte držať zadnú

rukoväť a ľavou rukou prednú rukoväť. Tento typ držania musia používať všetci pracovníci obsluhy. Rozbrusovaciu pílu nepoužívajte len 1 rukou.

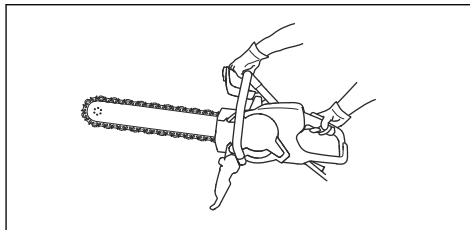

- Všetky časti tela udržiavajte mimo dosahu točiacej sa diamantovej reťaze. Pri dotyku rotujúcej diamantovej reťaze môže dôjsť k vážnemu alebo smrteľnému zraneniu.
- Stojte kolmo vzhľadom na vodiacu lištu. Nikdy nestojte priamo za ňou. V prípade spätného nárazu sa výrobok bude pohybovať v rovine vodiacej lišty.

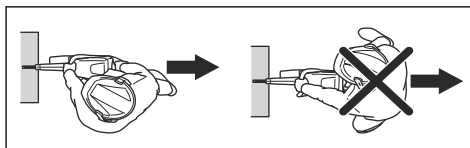

- Nevzdďalujte sa od produktu, keď je zapnutý motor. Pred ponechaním produktu bez dozoru vypnite motor a uistite sa, že nehrozí riziko náhodného naštartovania.
- Na rezanie nepoužívajte zónu spätného nárazu kotúča. Pokyny nájdete v časti *Zóna spätného nárazu na strane 89*.
- Pri opracovávaní rohov a ostrých hrán buďte opatrní. Zabráňte odskočeniu a zaseknutiu materiálov. Môže to spôsobiť stratu kontroly a nehody spôsobené spätným nárazom.
- Nezačínajte prácu s výrobkom, ak pracovná oblasť nie je prázdna a ak nemáte pevný postoj.
- Nerezte nad úrovňou ramien.
- Nepoužívajte produkt z rebríka. Ak máte rezať nad výškou ramien, pomôžte si plošinou alebo lešením. Nenat'ahujte sa príliš ďaleko.
- Stojte v pohodlnej vzdialenosti od obrobku.
- Uistite sa, že pri spúšťaní motora sa môže rezné zariadenie voľne pohybovať.
- Diamantovú reťaz používajte s miernym prítlakom pri vysokých otáčkach (plný plyn). Udržiavajte maximálne otáčky, kým nie je rez dokončený.
- Nechajte pracovať výrobok. Nevývijajte na diamantovú reťaz tlak.
- Výrobok posúvajte nadol v línii s vodiacou lištou a diamantovou reťazou. Tlak zo strany môže viesť k poškodeniu vodiacej lišty a diamantovej reťaze a spôsobiť veľmi nebezpečnú situáciu.
- Pohybujte diamantovou reťazou pomaly dopredu a dozadu, aby vznikla malá kontaktná plocha medzi

diamantovou reťazou a rezaným materiálom. Znížite tak teplotu reťaze a zabezpečíte efektívne rezanie.

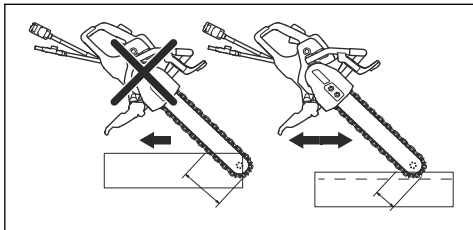

Kontrola prúdového chrániča, fáza 3

1. Spustíte výrobok, pozrite si časť *Zapnutie výrobku na strane 93*.
2. Pozrite sa do kontrolných otvorov a stlačte testovacie tlačidlo prúdového chrániča.

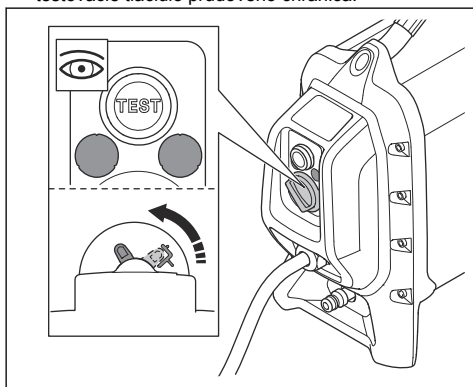

3. Uistite sa, že sa prúdový chránič pohybuje a či odpája výrobok od napájania.
4. Otočením gombíka na resetovanie prúdového chrániča resetujte prúdový chránič.

Nastavenie krytu rozprašovača



VÝSTRAHA: Kryt rozprašovača musí byť vždy nasadený na výrobok.

Zadná časť krytu rozprašovača musí byť v jednej rovine s obrobkom.

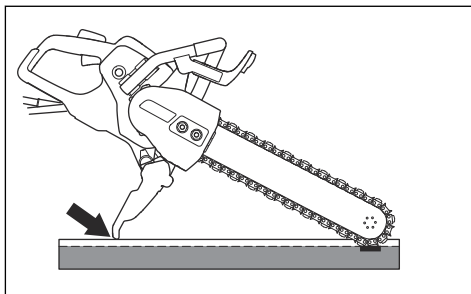

1. Zatačte kryt rozprašovača dopredu alebo dozadu, aby ste ho nastavili.
2. Kým sa začne výrobok používať, skontrolujte, či je kryt rozprašovača v správnej polohe.

Prípojenie prívodu vody



VAROVANIE: Počas používania výrobku vždy používajte vodu. Suché rezanie spôsobuje prehrievanie.



VAROVANIE: Používajte správny tlak vody, aby diamantová reťaz a segmenty zostali pri rezaní chladné. Ak sa hadica na prívode vody odpojí, tlak dodávanej vody môže byť príliš vysoký.

1. Prípojte vodnú prípojku k prívodu vody. Pozrite si časť *Technické údaje na strane 101*, kde nájdete najnižší povolený prietok vody.

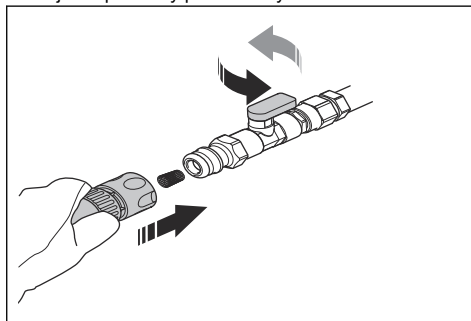

Poznámka: Nástavec hadice výrobku má filter.

2. Otočením uzáveru vody na vodnej prípojke otvorte prietok vody.

Ostrenie diamantovej reťaze

Diamantové reťaze sa môžu utužiť, ak sa používa nesprávny tlak pri rezaní alebo ak sa režu materiály, ako je napríklad tvrdý železobetón. Tupá diamantová reťaz sa pri používaní zohreje, čo vedie k vypadávaniu diamantových segmentov.

- Rezaním do mäkkého materiálu, ako je pieskovec alebo tehla, naostríte diamantový reťaz.

Zapnutie výrobku

1. Pravou rukou uchopte zadnú rukoväť.

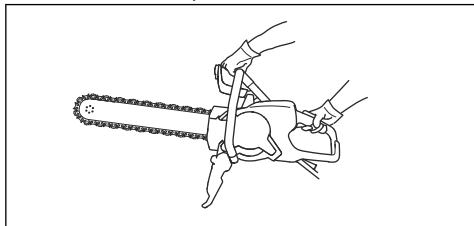

2. Stlačte poistku páčky vypínača a podržte stlačenú páčku vypínača.

Schválené materiály



VÝSTRAHA: Na výrobku nevykonávajte úpravy, ktoré by vám umožnili rezať iné materiály ako betón, tehly a rôzne kamenné materiály. Na výrobok neinštalujte reťaz pre pílu na drevo.

Tento výrobok je určený na rezanie betónu, tehál a rôznych kamenných materiálov. Výrobok nepoužívajte na rezanie iných materiálov. Segmenty alebo diamantová reťaz sa môžu zlomiť.

Rezanie železobetónu

- Výstuž režete spolu s čo najväčšou plochou betónu. Pomáha to znížiť opotrebenie diamantovej reťaze.

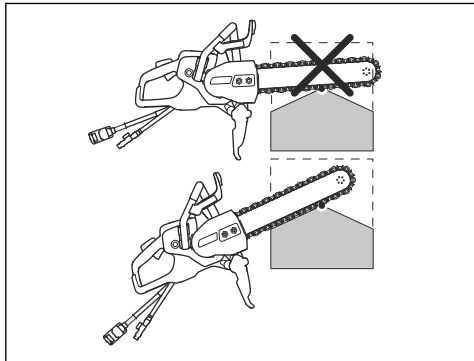

Rezanie hrubých predmetov

1. Držte výrobok v uhle podľa znázornenia na obrázku.

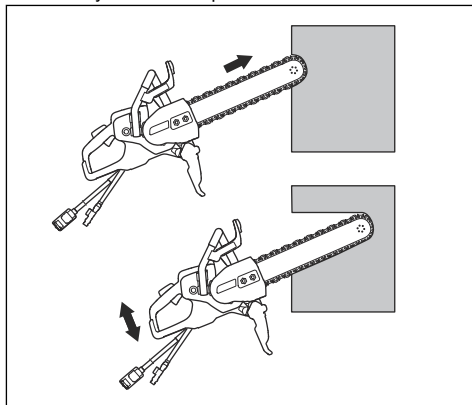

2. Zatlačte spodný koniec špičky vodiacej lišty do steny do hĺbky 10 cm/3,94 palca. Súčasne nadvihnite teleso zariadenia, až kým nebude vodiaca lišta vodorovne.
3. Pokračujte v zasúvaní vodiacej lišty a diamantovej reťaze do steny, pričom spúšťajte a zdvíhajte telo zariadenia.

Prevedenie rovného rezu

1. Pripevnite dlhý priamy predmet ako podporu pozdĺž línie, kde sa má rez uskutočniť.
2. Najlepšie výsledky dosiahnete, keď budete rezať najprv s rozbrusovacou pílou so špeciálnym kotúčom na predbežný rez Husqvarna.



VÝSTRAHA: Na prvý rez nepoužívajte rozbrusovaciu pílu so štandardným rezným kotúčom. Štandardným rezným kotúčom vytvoríte príliš tenkú drážku. Keď potom režete diamantovou reťazou, príliš tenká drážka spôsobí nebezpečný spätný náraz a zovretie diamantovej reťaze.

3. Spodným koncom vodiacej lišty vykonajte rez po celej jeho dĺžke do hĺbky 2 – 3 cm/0,79 – 1,18 palca. Vodiacu lištu držte proti podpere tak, aby ste dosiahli rovný rez.
4. Vodiacu lištu a diamantovú reťaz vyberte z rezu.
5. Vráťte sa späť na začiatok rezu a znovu odrežte 2 – 3 cm/0,79 – 1,18 palca, kým nebude mať celá dĺžka rezu hĺbku 5 – 10 cm/1,97 – 3,94 palca.
6. Ďalšie pokyny nájdete v časti *Rezanie hrubých predmetov na strane 93*.

Rezanie pohybom nahor a nadol

1. Na rezanie obrobku vykonávajte pohyb nahor a nadol. Výrobok sa drží priamo iba na koncoch rezov.

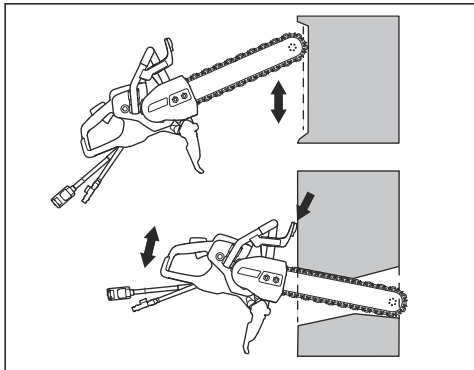

2. Na zastavenie používajte chránič ruky.

Rezanie otvorov



VÝSTRAHA: Dbajte na to, aby pri rezaní nemohli veľké odrezky spadnúť na používateľa alebo výrobok.



VAROVANIE: Ak sú rezy prevedené v nesprávnom poradí, odrezky môžu spadnúť a spôsobiť poškodenie výrobku. Dolný vodorovný rez vždy urobte pred horným vodorovným rezom.

1. Cez plochu, ktorú budete rezať (B), pripevnite podporu (A) cez, aby ste sa uistili, že odrezok nemôže spadnúť.

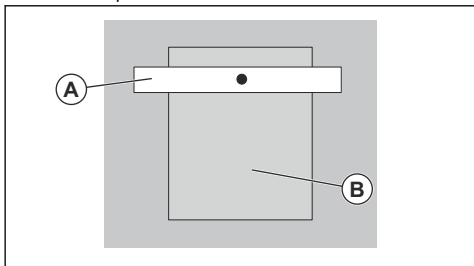

2. Vykonajte dolný horizontálny rez (C).

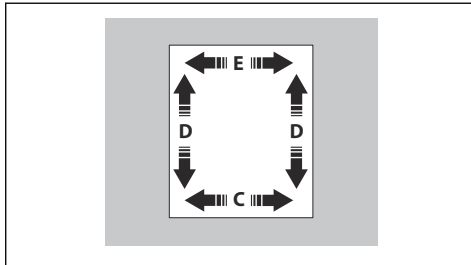

3. Vykonajte 2 vertikálne rezy (D).
4. Prevedte horný vodorovný rez (E).

Zastavenie výrobku

Existujú 2 postupy na zastavenie motora.

- Uvoľníte páčku vypínača na zastavenie motora.

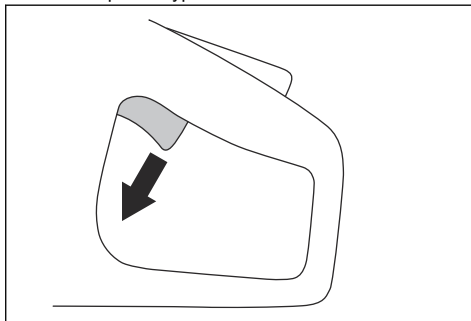

- Stlačte tlačidlo núdzového zastavenia na napájacom zdroji. Pozrite si návod na obsluhu k napájaciemu zdroju.

Kontrolky na displeji

Indikácia	Príčina	Krok
1 bliknutie nazeleno.	Výrobok je pripojený k napájaciemu zdroju a je pripravený na prevádzku. Výstupný výkon je nižší ako 70 % maximálneho dostupného výkonu počas používania.	N/A

Indikácia	Príčina	Krok
2 bliknutia nazeleno.	Výstupný výkon dosahuje 70 – 90 % maximálneho dostupného výkonu počas používania.	N/A
3 bliknutia nazeleno.	Najvyšší výkon rezania. Výstupný výkon dosahuje 90 % maximálneho dostupného výkonu počas používania.	N/A
3 bliknutia nazeleno a 1 bliknutie nažltlo.	Výstupný výkon sa znížil.	Znížte zaťaženie.
3 bliknutia nazeleno, 1 nažltlo a 1 načerveno.	Výrobok je veľmi horúci.	Znížením zaťaženia alebo zvýšením prietoku vody alebo prúdenia vzduchu znížte teplotu.
Všetky kontrolky blikajú.	Výrobok je veľmi horúci.	Znížením zaťaženia alebo zvýšením prietoku vody alebo prúdenia vzduchu znížte teplotu.
	Výkon sa znížil.	Zvýšením prietoku vody alebo prúdenia vzduchu znížte teplotu.
	System je v režime automatického vypnutia.	Odložte agregát na miesto s nižšou teplotou. Vymeňte vzduchový filter.
Svieti žltá kontrolka	Nastal čas servisnej prehliadky výrobku.	Vykonajte údržbu výrobku, pozrite si časť <i>Plán údržby na strane 95</i> .

Údržba

Úvod



VÝSTRAHA: Pred údržbou výrobku si prečítajte kapitolu o bezpečnosti a uistite sa, že rozumiete informáciám, ktoré sú v nej uvedené.

Údržba a opravné práce na výrobku si vyžadujú špeciálne školenie. Garantujeme dostupnosť profesionálnych opráv a servisu. Ak váš predajca nie je servisný zástupca, kontaktujte predajcu, ktorý vám poskytne informácie o najbližšom servisnom zástupcovi.

O náhradných dieloch sa poraďte s predajcom spoločnosti Husqvarna alebo servisným zástupcom.

Plán údržby

Údržba	Denne	Týždenne alebo každých 40 hodín
Vyčistíte vonkajšie časti výrobku.	X	
Vykonajte všeobecnú kontrolu.	X	
Namažte diamantový reťaz a vodiacu lištu, aby ste zabránili korózii.	X	
Skontrolujte systém vody.	X	
Skontrolujte, či páčka vypínača a poistka páčky vypínača fungujú správne z hľadiska bezpečnosti.	X	

Údržba	Denne	Týždenne alebo každých 40 hodín
Skontrolujte chránič ruky, zadný chránič ruky, kryt prevodovky a kryt rozprašovača.	X	
Skontrolujte vodiacu lištu a diamantovú reťaz.	X	
Skontrolujte systém na tlenie vibrácií.		X
Pri výmene diamantovej reťaze skontrolujte drážkový hriadeľ a záberový prstenec.	X	

Čistenie vonkajších povrchov



VÝSTRAHA: Na čistenie výrobku nepoužívajte vysokotlakový čistič.

- Každý deň po prevádzke opláchnite vonkajšie povrchy výrobku čistou vodou. V prípade potreby použite kefu.

Vykonalenie všeobecnej kontroly

- Uistite sa, že sú dotiahnuté matice a skrutky na výrobku.
- Uistite sa, že káble produktu nie sú v polohe, v ktorej by sa mohli poškodiť.
- Skontrolujte elektrické súčasti kvôli poškodeniu. Nepoužívajte produkt s poškodenými elektrickými súčastami.

Kontrola drážkového hriadeľa a záberového prstenca

- Skontrolujte opotrebovanie drážkového hriadeľa a záberového prstenca. V prípade potreby ich vymeňte.

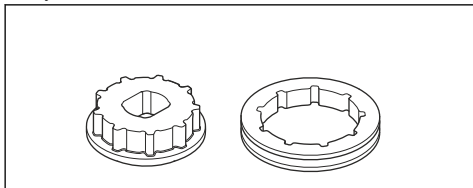

Výmena záberového prstenca.



VÝSTRAHA: Používajte ochranné rukavice, aby ste zabránili poraneniu diamantovou reťazou.

1. Povoľte matice na lište a odstráňte kryt prevodovky.

2. Odstráňte stredovú skrutku (A) a podložku matice (B) pomocou kombinovaného kľúča.

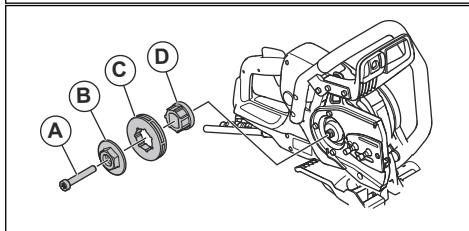
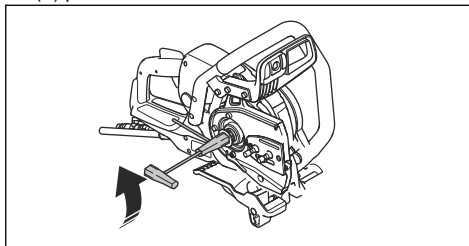

3. Zložte záberový prstenec (C).
4. Na drážkový hriadeľ so 7 drážkami (D) na výrobku nainštalujte nový záberový prstenec (0.444").
5. Namontujte maticu, stredovú skrutku a kryt prevodovky.
6. Nainštalujte kryt prevodovky a skrutky lišty dotiahnite rukou. Na utiahnutie diamantovej reťaze otočte skrutku na napínanie reťaze v smere hodinových ručičiek.

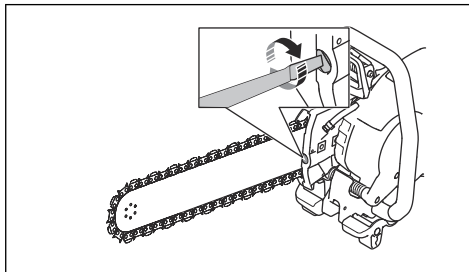

- Na dosiahnutie správneho napätia diamantovej reťaze podržte špičku vodiacej lišty. Potom utiahnite matice lišty pomocou kombinovaného kľúča. Skontrolujte, či môžete rukou voľne otáčať diamantovú reťaz okolo vodiacej lišty.

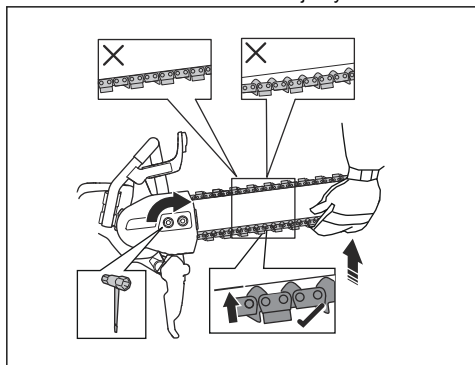

Inštalácia vodiacej lišty a diamantovej reťaze



VÝSTRAHA: Používajte ochranné rukavice, aby ste zabránili poraneniu diamantovou reťazou.

- Povoľte matice na lište a odstráňte kryt prevodovky.
- Odstráňte stredovú skrutku a podložku matice pomocou kombinovaného kľúča.

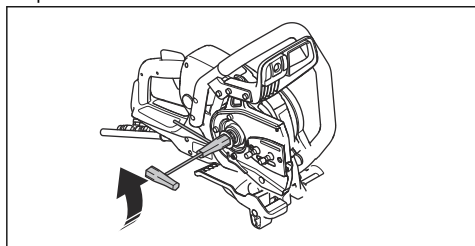

- Na vodiacu lištu osadíte diamantovú reťaz. Začnite na hornom okraji vodiacej lišty (A).

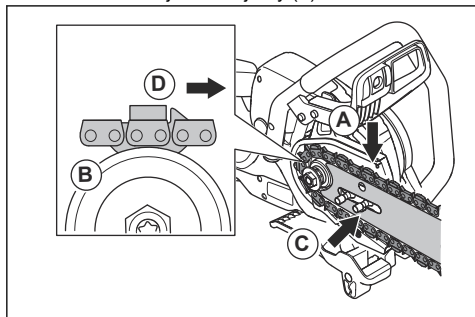

- Diamantovú reťaz osadíte na záberový prsteneč (B).

- Namontujte vodiacu lištu a diamantovú reťaz na skrutky lišty. Zarovnajzte otvor vo vodiacej lište s nastavovačom napnutia reťaze na diamantovej reťazi. Skontrolujte, či vodiace články diamantovej reťaze správne zapadli do záberového prstenca. Skontrolujte, či je diamantová reťaz správne založená v drážke vo vodiacej lište (C).
- Presvedčte sa, že nárazníky na vodiacich článkoch na hornom okraji vodiacej lišty (D) sú otočené smerom dopredu.
- Nainštalujte kryt prevodovky a skrutky lišty dotiahnite rukou. Na utiahnutie diamantovej reťaze otočte skrutku na napínanie reťaze v smere hodinových ručičiek.

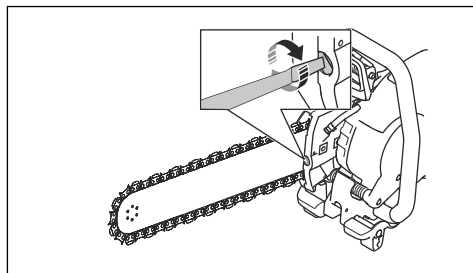

- Na dosiahnutie správneho napätia diamantovej reťaze podržte špičku vodiacej lišty. Potom utiahnite matice lišty pomocou kombinovaného kľúča. Skontrolujte, či môžete rukou voľne otáčať diamantovú reťaz okolo vodiacej lišty.

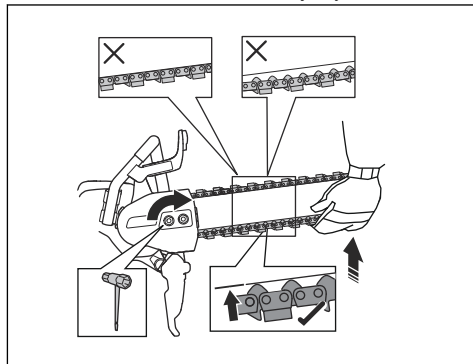

Nastavenie napnutia diamantovej reťaze



VÝSTRAHA: Používajte ochranné rukavice, aby ste zabránili poraneniu diamantovou reťazou.



VÝSTRAHA: Diamantová reťaz s nesprávnym napnutím sa môže uvoľniť z vodiacej lišty a spôsobiť vážne zranenie alebo usmrtenie.

Diamantová reťaz sa pri používaní predlžuje. Reťaz píly pravidelne nastavujte.

1. Skontrolujte vôľu medzi vodiacim článkom a vodiacou lištou. Ak je vôľa väčšia ako $\frac{1}{2}$ palca/12 mm (A), diamantovú reťaz je nutné utiahnuť.

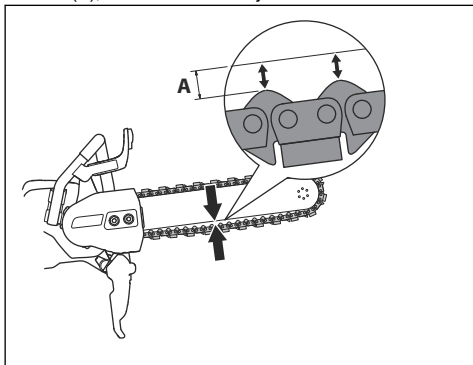

2. Uvoľnite matice lišty pomocou kombinovaného kľúča. Potom rukou pritiahnite matice čo najpevnejšie.

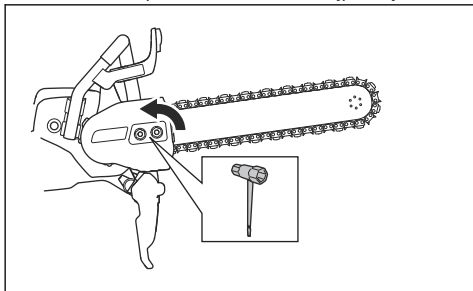

3. Zdvihnite prednú časť vodiacej lišty. Pomocou skrutky na napínanie reťaze nastavte napnutie diamantovej reťaze. Napnite diamantovú reťaz, aby bola utiahnutá voči spodnej časti vodiacej lišty. Skontrolujte, či môžete rukou voľne otáčať diamantovú reťaz a či reťaz na vodiacej lište neprevísa.

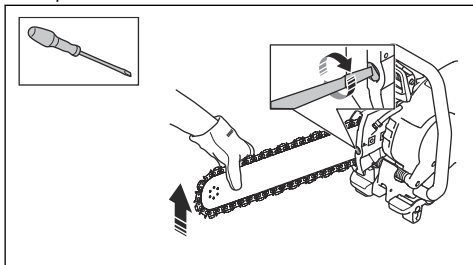

4. Zdvihnite prednú časť vodiacej lišty a utiahnite matice na lište kombinovaným kľúčom. Skontrolujte, či môžete rukou voľne otáčať diamantovú reťaz a či reťaz na vodiacej lište neprevísa.

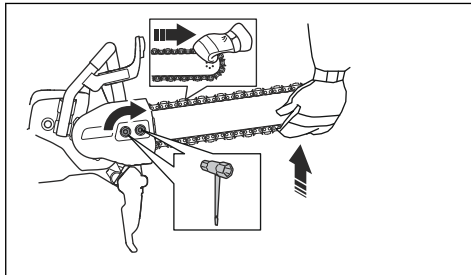

Kontrola vodiacej lišty

- Skontrolujte, či sa na hranách vodiacej lišty nenachádzajú ostriny. Odstráňte ostriny pomocou pilníka.

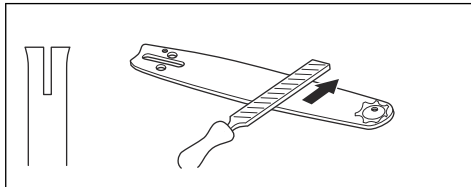

- Skontrolujte, či drážka vo vodiacej lište nie je opotrebovaná. V prípade potreby vymeňte vodiacu lištu.

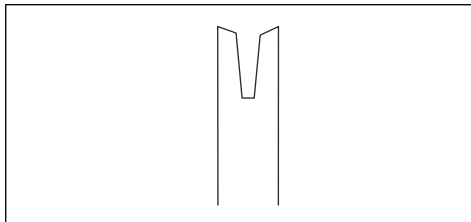

- Skontrolujte, či špička vodiacej lišty nie je zdrsnená ani veľmi opotrebovaná.

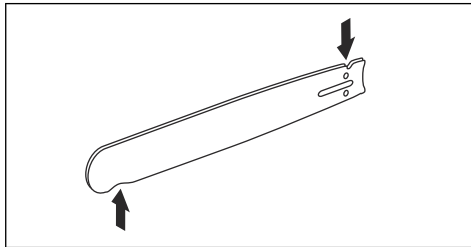

- Vodiacu lištu denne otáčajte, aby ste predžili jej životnosť.

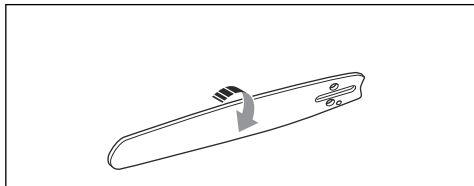

Riešenie problémov

Problém	Príčiny	Riešenie
Výrobok sa nedá spustiť.	Odpojený alebo poškodený napájací kábel.	Pripojte napájací kábel alebo ho, v prípade potreby, vymeňte.
	Tlačidlo núdzového zastavenia napájacieho zdroja je aktivované.	Na napájacom zdroji stlačte tlačidlo núdzového zastavenia na jeho deaktiváciu.
Diamantová reťaz sa neotáča.	Diamantová reťaz je príliš napnutá. Diamantová reťaz sa musí dať ľahko otáčať rukou okolo vodiacej lišty.	Nastavte napnutie diamantovej reťaze.
	Diamantová reťaz nie je správne nainštalovaná.	Skontrolujte, či je diamantová reťaz nainštalovaná správne.
Úrovne vibrácií sú príliš vysoké.	Diamantová reťaz nie je správne nainštalovaná.	Skontrolujte, či sú diamantová reťaz a vodiaca lišta správne nainštalované. Skontrolujte, či nie sú diamantová reťaz a vodiaca lišta poškodené.
	Diamantová reťaz je chybná.	Vymeňte diamantovú reťaz.
	Antivibračné prvky sú chybné.	Obráťte sa na schváleného servisného zástupcu.
Výrobok reže príliš pomaly.	Diamantová reťaz nie je ostrá.	Režte do mäkkého materiálu, napríklad pieskovca alebo tehly.
	Používateľ nevyvíja počas prevádzky na výrobok dostatočný tlak.	Počas prevádzky vyvíjajte na zariadenie väčší tlak.
Diamantová reťaz sa pri používaní predlžuje.	Príliš nízky tlak vody.	Zvýšte tlak vody.
Teplota výrobku je príliš vysoká.		
Diamantová reťaz sa pretrhne alebo vykoľaj.	Nesprávne napnutie diamantovej reťaze.	Nastavte napnutie diamantovej reťaze.
	Zarezali ste do otvoru, ktorý je menší ako segmenty diamantovej reťaze.	Používajte správne pracovné techniky. Pozrite si časť <i>Základné pracovné techniky na strane 91</i> .
	Používateľ nevyvíja počas prevádzky na výrobok dostatočný tlak.	Počas prevádzky vyvíjajte na zariadenie väčší tlak.

Preprava, skladovanie a likvidácia

Preprava a uskladnenie

- Počas prepravy výrobok bezpečne upevníte, aby ste zabránili poškodeniu a nehodám.
- Výrobok skladujte v uzamknutom priestore mimo dosahu detí a neoprávnených osôb.
- Výrobok skladujte na suchom mieste, ktoré je chránené pred mrazom.
- Preverte, či sa počas prepravy alebo skladovania výrobok nepoškodil.

Likvidácia

Symbols na výrobku alebo na obale výrobku označujú, že sa tento výrobok nesmie likvidovať ako domáci odpad. Musí sa odovzdať do príslušnej recyklačnej stanice pre recykláciu elektrických a elektronických zariadení.

Zaistením správnej likvidácie tohto výrobku pomôžete zabrániť potenciálnemu negatívnemu dopadu na životné prostredie a zdravie ľudí, ktorý by inak mohol byť dôsledkom nesprávnej likvidácie tohto výrobku. Podrobnejšie informácie o recyklácii tohto výrobku získate na mestskom úrade, od služby zaisťujúcej spracovanie domáceho odpadu alebo v predajni, kde ste výrobok zakúpili.

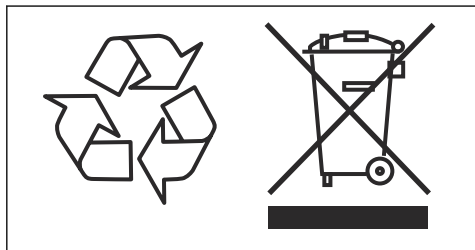

Technické údaje

Technické údaje

Motor	
Elektrický motor	Vysokofrekvenčný HF
Max. rýchlosť výstupného hriadeľa, ot./min.	8800
3-fázová prevádzka, výkon motora – max. kW	5,5
1-fázová prevádzka, výkon motora – max. kW	3
1-fázové, V	120 – 240
Hmotnosť	
Rozbrusovacia píla so súpravou káblov bez rezného zariadenia, lb/kg	20/9,1
Chladenie vodou	
Chladenie motora vodou	Áno
Vodné chladenie rezného zariadenia	Áno
Odporúčaná tlak vody, PSI/bar	21,8 – 87/1,5 – 6
Minimálny odporúčajúci prietok vody v l/min, množstvo/min	4,5 pri teplote vody 15 °C, 4,7 pri teplote vody 59 F
Spojovací čap	Typ Gardena
Emisie hluku ¹⁰	
Nameraná úroveň hlučnosti dB(A)	110
Hladina akustického výkonu, garantovaná, dB(A)	112
Úroveň hlučnosti ¹¹	
Hladina akustického tlaku pri uchu obsluhy, dB (A)	99
Stupeň vibrácií, a_{hv} ¹²	
Predná rukoväť m/s ²	2,7
Zadná rukoväť m/s ²	2,1

¹⁰ Emisie hluku v prostredí sa merajú ako akustický výkon (L_{WA}) podľa normy EN 60745-2-13. Predpokladaná neistota merania 3 dB(A).

¹¹ Úroveň akustického tlaku podľa normy EN 60745-2-13. Predpokladaná neistota merania 2 dB(A).

¹² Úroveň vibrácií podľa normy EN 60745-2-22. Uvádzané údaje pre úroveň vibrácií majú typický štatistický rozptyl (štandardnú odchýlku) 1,0 m/s². Hodnoty vibrácií sú platné pre manuálnu prevádzku výrobu.

Odporúčané parametre rezného zariadenia

Vodiaca lišta/ diamantová reťaz	Počet článkov diamantovej reťaze	Šírka článku dia- mantovej reťaze (palce/mm)	Rozstup diamantovej reťaze (palce/mm)	Max. hĺbka rezu (palce/mm)	Rýchlosť dia- mantovej reťaze pri maximálnych otáčkach motora, stopy/s / m/s
12"/0.444"	25	0,22/5,7	0,444/11,582	14/350	85/26
14"/ $\frac{3}{8}$ "	32	0,22/5,7	$\frac{3}{8}$ /9,525	16/400	79/24
16"/0.444"	29	0,22/5,7	0,444/11,582	18/450	85/26

Kombinácie drážkového hriadeľa pre rôzne rezné zariadenia

Drážkový hriadeľ	Záberový prstenec, palce	Vodiaca lišta, palce	Diamantová reťaz, palce
Dodávaná s K 7000 Chain	Predávané samostatne		
7 drážok	0,444	0,444	0,444
9 drážok	$\frac{3}{8}$	$\frac{3}{8}$	$\frac{3}{8}$

Vyhlásenie o zhode

Vyhlásenie o zhode EÚ

My, Husqvarna AB, SE-561 82 Huskvarna,
ŠVÉDSKO, tel.: +46-36-146500, vyhlasujeme s plnou
zodpovednosťou, že výrobok:

Popis	Prenosná rozbrusovacia píla
Značka	HUSQVARNA
Typ/model	K 7000 Chain
Identifikácia	Výrobné čísla od roku 2022 a novšie

plne spĺňa nasledujúce smernice a nariadenia EÚ:

Smernice/Nariadenia	Popis
2006/42/EC	„o strojových zariadeniach“
2014/30/EU	„o elektromagnetickej kompatibilite“
2011/65/EU	„o obmedzení používania určitých nebezpečných látok“

a že sa pri ňom uplatňujú nasledujúce normy a
technické špecifikácie;

EN ISO 12100:2010

EN 60745-2-22:2011/A11:2013

EN 55014-1:2017

EN 55014-2:2015

EN 61000-3-2:2014

EN 61000-3-3:2013

EN IEC 63000:2018

Partille, 2022-10-12



Fredrik Sandinge

Riaditeľ pre výskum a vývoj

Vybavenie na rezanie a vrtanie do betónu

Husqvarna AB, divízia stavebníctva (Construction
Division)

Zodpovedný za technickú dokumentáciu





www.husqvarnaconstruction.com

Původní pokyny
Eredeti útmutató
Originalne instrukcije
Pôvodné pokyny

1142144-50

Rev. B



2024-04-29