



Husqvarna®



K 7000 Chain

EN	Operator's manual
DE	Bedienungsanweisung
FR	Manuel d'utilisation
NL	Gebruiksaanwijzing

2-26
27-53
54-79
80-106

Contents

Introduction.....	2	Troubleshooting.....	21
Safety.....	4	Transportation, storage and disposal.....	22
Assembly.....	10	Technical data.....	23
Operation.....	11	Declaration of Conformity.....	25
Maintenance.....	18		

Introduction

Product description

This Husqvarna K 7000 Chain is a portable handheld cut-off machine. To operate the product, connect the product to the necessary power pack.

Intended use

This product is used to cut hard material as masonry and steel. Do not use the product for other tasks.

Product overview

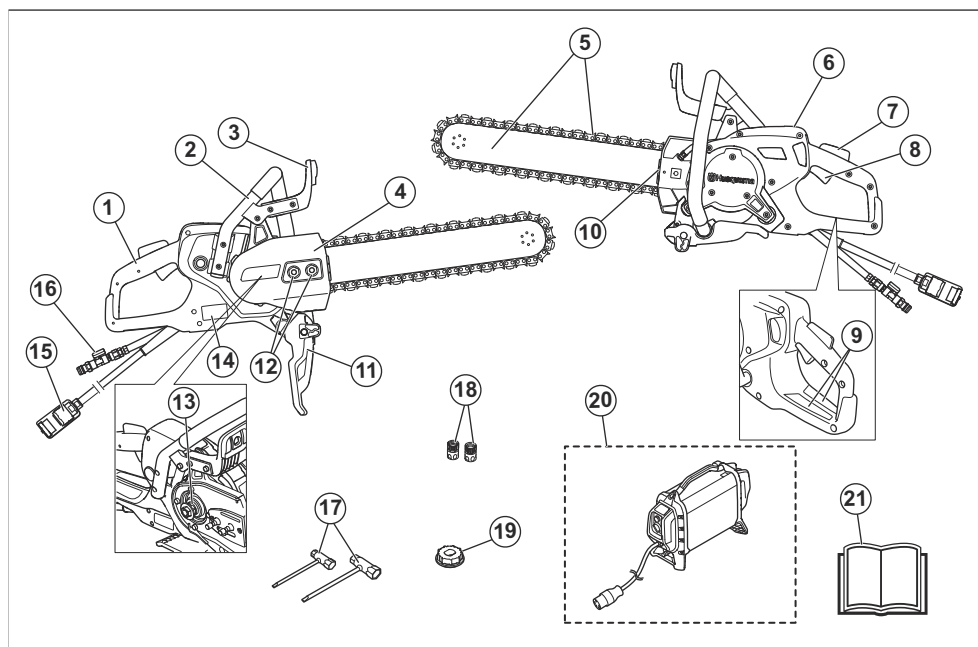

- | | |
|---|----------------------------------|
| 1. Rear handle | 7. Power trigger lockout |
| 2. Front handle | 8. Power trigger |
| 3. Hand guard | 9. Information and warning decal |
| 4. Transmission cover | 10. Diamond chain tensioner |
| 5. Guide bar and diamond chain (not supplied) | 11. Spray guard |
| 6. Display | 12. Bar nuts |

Work is constantly in progress to increase your safety and efficiency during operation. Speak to your servicing dealer for more information.

Note: National regulations can limit the operation of the product.

13. Keyway, 7 splines
14. Rating plate
15. Power pack connection
16. Water connection inlet with water valve
17. Combination wrench
18. Water connectors
19. Keyway, 9 splines
20. Husqvarna high frequency power pack (necessary, not supplied)
21. Operator's manual

Symbols on the product



WARNING: This product can be dangerous and cause serious injury or death to the operator or others. Be careful and use the product correctly.



Read the operator's manual carefully and make sure that you understand the instructions before you use this product.



Use approved protective helmet, hearing protection, eye protection and respiratory protection. Refer to *Personal protective equipment on page 6*.



Dust forms when cutting. The dust can cause injuries if inhaled. Use an approved respiratory protection. Always provide for good ventilation.



Sparks from the guide bar and the diamond chain can cause fire in fuel, wood, clothes, dry grass or other flammable materials.



Kickbacks can be sudden, rapid and violent and can cause life threatening injuries. Read and understand the instructions in the manual before using the product. Refer to *Kickback on page 11*.



Make sure that the diamond chain does not have cracks or other damages.



Do not use diamond chains to cut wood.



This product complies with applicable EC Directives.



Environmental mark. The product or package of the product is not domestic waste. Recycle it at a recycling location for electrical and electronic equipment.

Note: Other symbols/decals on the product refer to certification requirements for some markets.

Rating plate



Row 1: Brand, model (X, Y)

Row 2: Product id

Row 3: Serial No. with manufacturing date (Y, W, X):
 Year, Week, Sequence No.

Row 4: Manufacturer

Row 5: Manufacturer address

Row 6: Output power, cutting blade rpm, cutting blade capacity

Row 7: Country of origin

Product damage

We are not responsible for damages to our product if:

- the product is incorrectly repaired.
- the product is repaired with parts that are not from the manufacturer or not approved by the manufacturer.
- the product has an accessory that is not from the manufacturer or not approved by the manufacturer.
- the product is not repaired at an approved service center or by an approved authority.

Safety

Safety definitions

Warnings, cautions and notes are used to point out specially important parts of the manual.



WARNING: Used if there is a risk of injury or death for the operator or bystanders if the instructions in the manual are not obeyed.



CAUTION: Used if there is a risk of damage to the product, other materials or the adjacent area if the instructions in the manual are not obeyed.

Note: Used to give more information that is necessary in a given situation.

General power tool safety warnings



WARNING: Read all safety warnings, instructions, illustrations and specifications provided with this power tool. Failure to follow all instructions listed below may result in electric shock, fire and/or serious injury.

Save all warnings and instructions for future reference. The term "power tool" in the warnings refers to your mains-operated (corded) power tool or battery-operated (cordless) power tool.

Work area safety

- **Keep work area clean and well lit.** Cluttered or dark areas invite accidents.
- **Do not operate power tools in explosive atmospheres, such as in the presence of flammable liquids, gases or dust.** Power tools create sparks which may ignite the dust or fumes.
- **Keep children and bystanders away while operating a power tool.** Distractions can cause you to lose control.

Electrical safety

- **Power tool plugs must match the outlet. Never modify the plug in any way.** Unmodified plugs and matching outlets will reduce risk of electric shock.
- **Avoid body contact with earthed or grounded surfaces, such as pipes, radiators, ranges and refrigerators.** There is an increased risk of electric shock if your body is earthed or grounded.
- **Do not expose power tools to rain or wet conditions.** Water entering a power tool will increase the risk of electric shock.

- **Do not abuse the cord.** Never use the cord for carrying, pulling or unplugging the power tool. Keep cord away from heat, oil, sharp edges or moving parts. Damaged or entangled cords increase the risk of electric shock.
- **When operating a power tool outdoors, use an extension cord suitable for outdoor use.** Use of a cord suitable for outdoor use reduces the risk of electric shock.
- **If operating a power tool in a damp location is unavoidable, use a residual circuit interrupter (RCD) protected supply.** Use of a RCD reduces the risk of electric shock



CAUTION: Do not pressure wash the machine, as water can enter the electrical system or the motor and cause damage to the machine or short circuit.

Personal safety

- **Stay alert, watch what you are doing and use common sense when operating a power tool. Do not use a power tool while you are tired or under the influence of drugs, alcohol or medication.** A moment of inattention while operating power tools may result in serious personal injury.
- **Use personal protective equipment. Always wear eye protection.** Protective equipment such as dust mask, non-skid safety shoes, hard hat, or hearing protection used for appropriate conditions will reduce personal injuries.
- **Prevent unintentional starting. Ensure the switch is in the OFF-position before connecting to a power source and/or battery pack, picking up or carrying the tool.** Carrying power tools with your finger on the switch or energising power tools that have the switch on invites accidents.
- **Remove any adjusting key or wrench before turning the power tool on.** A wrench or a key left attached to a rotating part of the power tool may result in personal injury.
- **Do not overreach. Keep proper footing and balance at all times.** This enables better control of the power tool in unexpected situations.
- **Dress properly. Do not wear loose clothing or jewellery. Keep your hair, clothing and gloves away from moving parts.** Loose clothes, jewellery or long hair can be caught in moving parts.
- **If devices are provided for the connection of dust extraction and collection facilities, ensure these are connected and properly used.** Use of dust collection can reduce dust-related hazards.
- **The vibration emission during actual use of the power tool can differ from the declared total value depending on the ways in which the tool is used.**

Operators should identify safety measures to protect themselves that are based on an estimation of exposure in the actual conditions of use (taking account of all parts of the operating cycle such as the times when the tool is switched off and when it is running idle in addition to the trigger).

- **Remain at a distance from the cutting attachment when the motor is running.**

Power tool use and care

- **Do not force the power tool. Use the correct power tool for your application.** The correct power tool will do the job better and safer at the rate for which it was designed.
- **Do not use the power tool if the switch does not turn it on and off.** Any power tool that cannot be controlled with the switch is dangerous and must be repaired.
- **Disconnect the plug from the power source and/or the battery pack from the power tool before making any adjustments, changing accessories, or storing power tools.** Such preventive safety measures reduce the risk of starting the power tool accidentally.
- **Store idle power tools out of the reach of children and do not allow persons unfamiliar with the power tool or these instructions to operate the power tool.** Power tools are dangerous in the hands of untrained users.
- **Maintain power tools. Check for misalignment or binding of moving parts, breakage of parts and any other condition that may affect the power tool's operation. If damaged, have the power tool repaired before use.** Many accidents are caused by poorly maintained power tools.
- **Keep cutting tools sharp and clean.** Properly maintained cutting tools with sharp cutting edges are less likely to bind and are easier to control.
- **Use the power tool, accessories and tool bits etc. in accordance with these instructions, taking into account the working conditions and the work to be performed.** Use of the power tool for operations different from those intended could result in a hazardous situation.
- **Keep handles and grasping surfaces dry, clean and free from oil and grease.** Slippery handles and grasping surfaces do not allow for safe handling and control of the tool in unexpected situations.
- **Under no circumstances should you modify the original design of the machine without approval from the manufacturer.** Always use original spare parts. Unauthorized modifications and/or accessories may lead to serious injury or death to the user or others.
- **Make sure that no pipes or electrical cables are routed in the working area or in the material to be cut.**
- **Always check and mark out where gas pipes are routed.** Cutting close to gas pipes always entails danger. Make sure that sparks are not caused when

cutting in view of the risk of explosion. Remain concentrated and focused on the task. Carelessness can result in serious personal injury or death.

Service

- **Have your power tool serviced by a qualified repair person using only identical replacement parts.** This will ensure that the safety of the power tool is maintained.
- **Never service damaged battery packs.** Service of battery packs should only be performed by the manufacturer or authorized service providers.

Cut-off machine safety warning

- **The rated speed of the accessory must be at least equal to the maximum speed marked on the power tool.** Accessories running faster than their rated speed can break and fly apart.
- **Wear personal protective equipment. Depending on application, use face shield, safety goggles or safety glasses. As appropriate, wear dust mask, hearing protectors, gloves and shop apron capable of stopping small abrasive or workpiece fragments.** The eye protection must be capable of stopping flying debris generated by various operations. The dust mask or respirator must be capable of filtering particles generated by your operation. Prolonged exposure to high intensity noise may cause hearing loss.
- **Keep bystanders a safe distance away from work area. Anyone entering the work area must wear personal protective equipment.** Fragments of workpiece or a broken wheel may fly away and cause injury beyond immediate area of operation.
- **Hold the power tool by insulated gripping surfaces only, when performing an operation where the cutting accessory may contact hidden wiring.** Cutting accessory contacting a "live" wire may make exposed metal parts of the power tool "live" and could give the operator an electric shock.
- **Never lay the power tool down until the accessory has come to a complete stop.** The spinning wheel may grab the surface and pull the power tool out of your control.
- **Do not run the power tool while carrying it at your side.** Accidental contact with the spinning accessory could snag your clothing, pulling the accessory into your body.
- **Regularly clean the power tool's air vents.** The motor's fan will draw the dust inside the housing and excessive accumulation of powdered metal may cause electrical hazards.
- **Do not operate the power tool near flammable materials.** Sparks could ignite these materials.

Kickback and related warnings

Kickback may occur when the nose or tip of the guide bar touches an object, or when the material closes in and pinches the diamond chain saw in the cut. Tip

contact in some cases may cause a sudden reverse reaction, kicking the guide bar up and back towards the operator. Pinching the diamond chain saw along the top of the guide bar may push the guide bar rapidly back towards the operator. Either of these reactions may cause you to lose control of the saw which could result in serious personal injury. Do not rely exclusively upon the safety devices built into your saw. As a diamond chain saw user, you should take several steps to keep your cutting jobs free from accident or injury. Kickback is the result of diamond chain saw misuse and/or incorrect operating procedures or conditions and can be avoided by taking proper precautions as given below:

- **Maintain a firm grip, with thumbs and fingers encircling the diamond chain saw handles, with both hands on the saw and position your body and arm to allow you to resist kickback forces.** Kickback forces can be controlled by the operator, if proper precautions are taken. Do not let go of the diamond chain saw.
- **Do not overreach and do not cut above shoulder height.** This helps prevent unintended tip contact and enables better control of the chain saw in unexpected situations.
- **Only use replacement guide bars and saw chains specified by the manufacturer.** Incorrect replacement guide bars and saw chains may cause chain breakage and/or kickback.
- **Follow the manufacturer's sharpening and maintenance instructions for the saw chain.** Decreasing the depth gauge height can lead to increased kickback.

General safety instructions



WARNING: Read the warning instructions that follow before you use the product.

- A power cutter is a dangerous tool if used carelessly or incorrectly and can cause serious injury or death. It is very important that you read and understand the contents of this operator's manual. It is also recommended that first time operators also obtain practical instruction before using the product.
- Do not do modifications to this product. Modifications that are not approved by the manufacturer, can cause serious injury or death.
- Do not operate the product if it is possible that other persons have done modifications to the product.
- Always use original accessories and spare parts. Accessories and spare parts that are not approved by the manufacturer, can cause serious injury or death.
- Keep the product clean. Make sure that you can clearly read signs and decals.
- Never allow children or other persons not trained in the use of the product to use or service it.

- Do not let a person operate the product unless they read and understand the contents of the operator's manual.
- Only let approved persons operate the product.
- This product produces an electromagnetic field during operation. This field can under some circumstances interfere with active or passive medical implants. To decrease the risk of serious injury or death, we recommend persons with medical implants to speak to their physician and the medical implant manufacturer before operating this product.
- The information in this operator's manual is never a substitute for professional skills and experience. If you are in a situation where you feel unsafe, stop and get expert advice. Speak to your servicing dealer. Do not try any task that you feel unsure of.

Safety instructions for operation



WARNING: Read the warning instructions that follow before you use the product.

- Before you use a power cutter, you must understand the effects of kickback and how to prevent them. Refer to *Kickback on page 11*.
- Do the safety checks, maintenance and servicing as given in this operator's manual. Some maintenance and servicing must be done by an approved service center. Refer to *Maintenance schedule on page 18*.
- Do not use the product if it is defective.
- Do not use the product if you are tired, ill, or under the influence of alcohol, drugs or medicine. These conditions can have an unwanted effect on your vision, alertness, coordination or judgment.
- Sparks from the diamond chain can cause fire in flammable materials such as gasoline, gas, wood, clothes and dry grass.
- Do not cut asbestos material.

Personal protective equipment



WARNING: Read the warning instructions that follow before you use the product.

- Always use approved personal protective equipment during operation. Personal protective equipment cannot eliminate the risk of injury but it will reduce the degree of injury if an accident does happen. Ask your servicing dealer for help in choosing the right equipment.
- Use an approved protective helmet.
- Use approved hearing protection. Long-term exposure to noise can result in permanent hearing impairment. Be aware of warning signals or shouts when you are wearing hearing protection. Always remove your hearing protection as soon as the motor stops.

- Use approved eye protection to decrease the risk of injury from thrown objects. If you use a face shield then you must also wear approved protective goggles. Approved protective goggles must comply with standard ANSI Z87.1 in the USA or EN 166 in EU countries. Visors must comply with standard EN 1731.
- Use heavy duty gloves.
- Use approved respiratory protection. The use of products such as cutters, grinders, drills, that sand or form material can generate dust and vapours which may contain hazardous chemicals. Check the nature of the material you intend to process and use appropriate breathing mask.
- Use tight-fitting, heavy-duty and comfortable clothing that permits full freedom of movement. Cutting generates sparks that can ignite clothing. Husqvarna recommends that you wear flame-retardant cotton or heavy denim. Do not wear clothing made of material such as nylon, polyester or rayon. If ignited such material can melt and cling to the skin. Do not wear shorts.
- Use boots with steel toe-cap and non-slip sole.
- Always keep a first aid kit near.



- Sparks can come from the diamond chain. Always have a fire extinguishing available.

Vibration safety



WARNING: Read the warning instructions that follow before you use the product.

- During operation of the product, vibrations go from the product to the operator. Regular and frequent operation of the product can cause or increase the degree of injuries to the operator. Injuries can occur in fingers, hands, wrists, arms, shoulders, and/or nerves and blood supply or other body parts. The injuries can be debilitating and/or permanent, and can increase gradually during weeks, months or years. Possible injuries include damage to the blood circulation system, the nervous system, joints, and other body structures.
- Symptoms can occur during operation of the product or at other times. If you have symptoms and continue to operate the product, the symptoms can

increase or become permanent. If these or other symptoms occur, get medical aid:

- Numbness, loss of feeling, tingling, pricking, pain, burning, throbbing, stiffness, clumsiness, loss of strength, changes in skin color or condition.
- Symptoms can increase in cold temperatures. Use warm clothing and keep your hands warm and dry when you operate the product in cold environments.
- Do maintenance on and operate the product as given in the operator's manual, to keep a correct vibration level.
- The product has a vibration damping system that decreases the vibrations from the handles to the operator. Let the product do the work. Do not push the product with force. Hold the product at the handles lightly, but make sure that you control the product and operate it safely. Do not push the handles into the end stops more than necessary.
- Keep your hands on the handle or handles only. Keep all other body parts away from the product.
- Stop the product immediately if strong vibrations suddenly occurs. Do not continue the operation before the cause of the increased vibrations is removed.
- To cut granite or hard concrete causes more vibration in the product than if you cut soft concrete. Cutting equipment that is blunt, defective, of incorrect type or incorrectly sharpened, increases the vibration level

Safety devices on the product



WARNING: Read the warning instructions that follow before you use the product.

- Do not use a product with safety devices that are damaged or do not operate correctly.
- Do a check of the safety devices regularly. If the safety devices are damaged or do not operate correctly, speak to your Husqvarna approved service agent.
- Do not change the safety devices.
- Do not use the product if protective plates, protective covers, safety switches or other protective devices are damaged or not attached.

Power trigger lockout and ON/OFF valve for the water

The power trigger lockout prevents accidental operation of the power and adjust the water ON/OFF valve.

If you put your hand around the handle and push the power trigger lockout (A), it releases the power trigger (B) and opens the water valve.

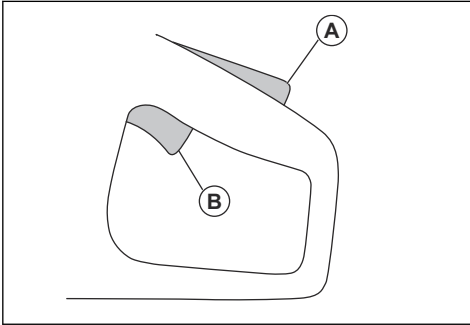

If you release the handle, the power trigger and the power trigger lockout move back to their initial positions. This function locks the power trigger and stops the product. The water valve goes back to closed position.

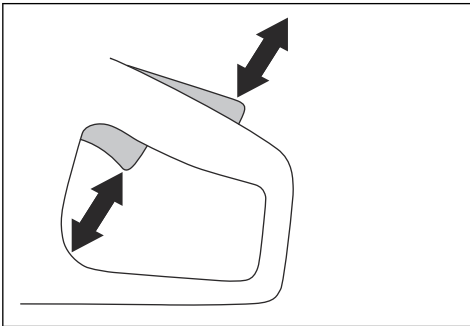

To do a check of the power trigger lockout

1. Make sure that the power trigger is locked at the idle position when the power trigger lockout is released.

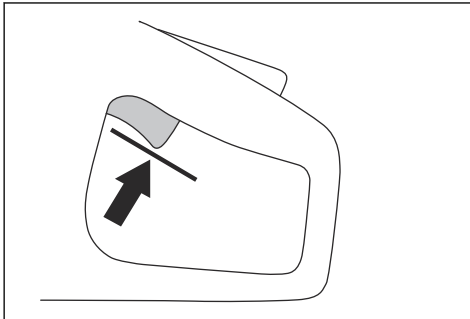

2. Push the power trigger lockout and make sure that it goes back when you release it.

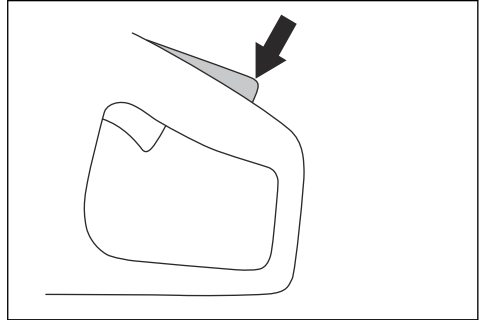

3. Make sure that the power trigger and power trigger lockout move freely and that the return springs operate correctly.

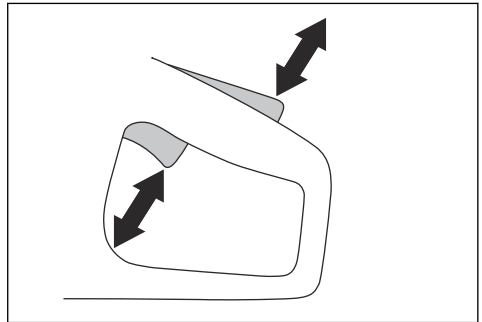

4. Start the product and apply full speed.

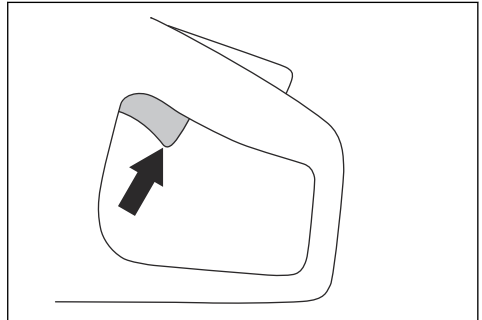

5. Release the power control and make sure that the diamond chain stops in less than 10 seconds and stays stationary.

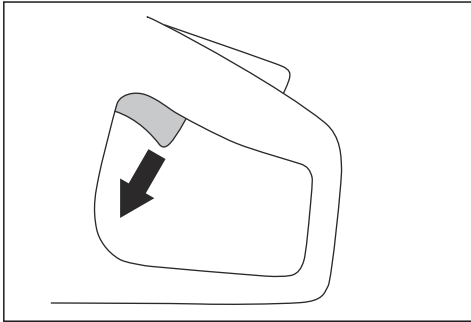

X-Halt

Note: The X-Halt function is compatible only with PP 70 and PP 8.

The X-Halt function is an electronic brake system that is engaged if a kickback occurs. The function can not fully prevent personal injury from a kickback, but it decreases the risk. A safe working technique is necessary to prevent kickbacks and to decrease the risk of injuries.

The X-Halt function is always on when the product is on.

Hand guard



WARNING: Make sure that the hand guard is correctly installed before you start the product. Do not use the product if the hand guard is missing, defective or has cracks.

The hand guard prevents hand injury from the diamond chain during operation.

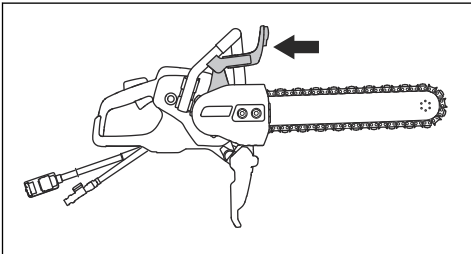

To examine the hand guard



WARNING: A damaged hand guard can cause injury.

1. Make sure that the hand guard is attached correctly and does not show signs of damage.

2. Make sure that the hand guard has no cracks or is damaged.
3. Replace the hand guard if it is damaged.

Transmission cover, spray guard and rear handle guard



WARNING: Make sure that the transmission cover, the spray guard and the rear handle guard are correctly installed before you start the product. Do not use the product if they are missing, defective or have cracks.

The transmission cover and the spray guard prevent hand injury from the diamond chain during operation. The spray guard and the rear handle prevent injury if the diamond chain or pieces from the cut material are thrown in the direction of the operator.

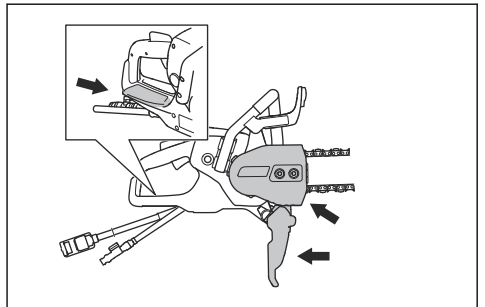

To examine the transmission cover, the spray guard and the rear handle guard



WARNING: A damaged transmission cover, spray guard or rear handle guard can cause injury.

1. Make sure that the transmission cover, the spray guard and the rear handle guard are attached correctly and do not show signs of damage.
2. Make sure that the transmission cover, the spray guard and the rear handle guard have no cracks or are damaged.
3. Replace the transmission cover, the spray guard and the rear handle guard if they are damaged.

Start and overload protection

The product has an electronically controlled start and overload protection, Elgard™. The electronics stop the

current immediately if the diamond chain does not move freely.

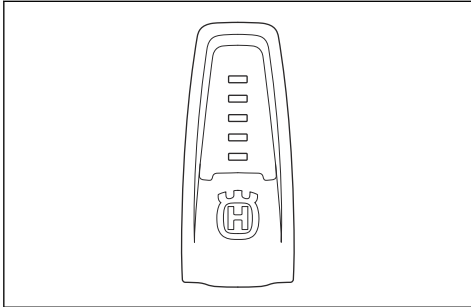

For explanation of the indication lights, refer to the table in *Indicator lights on the display on page 17*.

Vibration damping system

Your product is equipped with a vibration damping system that is designed to minimize vibration and make operation easier. The product's vibration damping system reduces the transfer of vibration between the motor unit/cutting equipment and the product's handle unit.

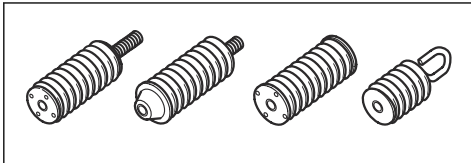

To do a check of the vibration damping system



WARNING: Make sure that the motor is off and that the power plug is disconnected.

1. Make sure that there are no cracks or deformation on the vibration damping units. Replace the vibration damping units if they are damaged.
2. Make sure that the vibration damping units are correctly attached to the motor unit and handle unit.

Safety instructions for maintenance



WARNING: Read the warning instructions that follow before you use the product.

- Make sure that the motor is off and that the power plug is disconnected.
- Use personal protective equipment. Refer to *Personal protective equipment on page 6*.
- If the maintenance is not done correctly and regularly, the risk of injury and damage to the product increases.
- Only do the maintenance as given in this operator's manual. Let an approved service center do all other servicing.
- Let an approved Husqvarna service agent do servicing on the product regularly.
- Replace damaged, worn or broken parts.
- Always use original accessories.

Assembly

Diamond chain



WARNING: Always use the recommended guide bar and diamond chain.



WARNING: A diamond chain break can result in serious injury if the diamond chain is thrown in the direction of the operator. Defective cutting equipment or the incorrect combination of guide bar and diamond chain increases the risk of kickback. Always use the recommended guide bar and diamond chain combinations.



WARNING: Always pull out the power plug from the power source before you clean, do maintenance or assemble the product.



WARNING: Do not use the product to cut wood or plastic material.

There are 2 basic types of diamond chains:

- Drive link with bumper (A).
- Cutter with diamond segment (B).
- Drive link without bumper (C).

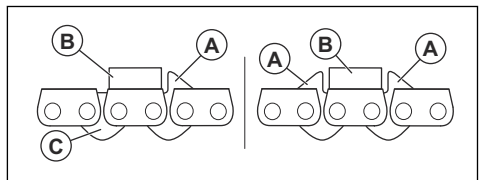

The diamond chain pitch:

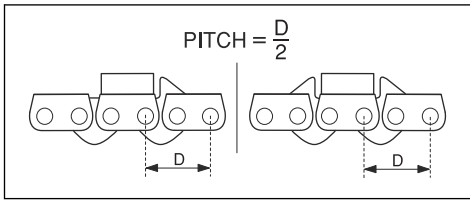

When you use a diamond chain with 2 bumpers, the diamond chain can be installed in 2 directions.

When you use a diamond chain with 1 bumper, the diamond chain must be installed in the correct direction. Refer to the illustration below.

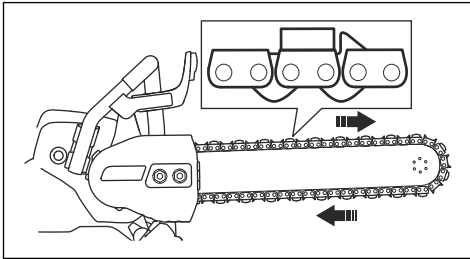

To do a check of the diamond chain

- Make sure that the diamond chain is in good condition and not damaged. There must be no play in the diamond chain segments. The segments must have the same wear and height. If the diamond chain is damaged or worn out, it must be replaced.

- Remove the diamond chain from the guide bar for inspection in these situations:
 - a) Too much pressure during operation has caused overload to the diamond chain.
 - b) The diamond chain is pinched.

Pipe clamp

The pipe clamp is an accessory for this product to help you make straight, accurate cuts in concrete pipes.

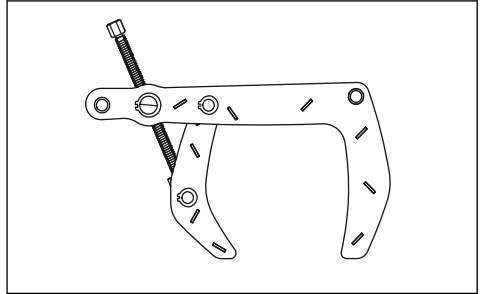

Operation

Kickback



WARNING: Kickbacks are sudden and can be very violent. The power cutter can be thrown up and back towards the user in a rotating motion causing serious or even fatal injury. It is vital to understand what causes kickback and how to avoid it before using the product.

Kickback is the sudden upward motion that can occur if the diamond chain is pinched or stalled in the kickback zone. Most kickbacks are small and pose little danger. However a kickback can also be very violent and throw the power cutter up and back towards the user in a rotating motion causing serious or even fatal injury.

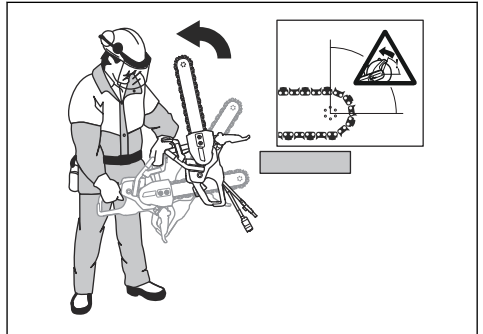

Reactive force

A reactive force is always present when cutting. The force pulls the product in the opposite direction to the diamond chain rotation. Most of the time this force is insignificant. If the diamond chain is pinched or stalled,

the reactive force will be strong and you might not be able to control the power cutter.

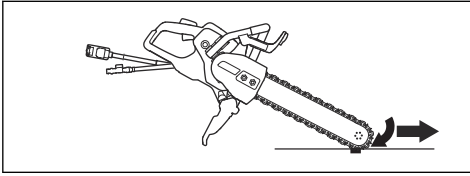

Never move the product when the cutting equipment is rotating. Gyroscopic forces can obstruct the intended movement

Kickback zone

Never use the kickback zone of the guide bar for cutting. If the diamond chain is pinched or stalled in the kickback zone, the reactive force will push the power cutter up and back towards the user in a rotating motion causing serious or even fatal injury.

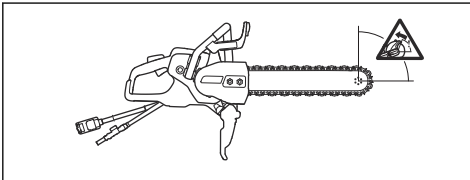

Climbing kickback

If the kickback zone is used for cutting, the reactive force drives the guide bar with the diamond chain to climb up in the cut. Do not use the kickback zone. Use the lower quadrant of the guide bar to avoid climbing kickback.

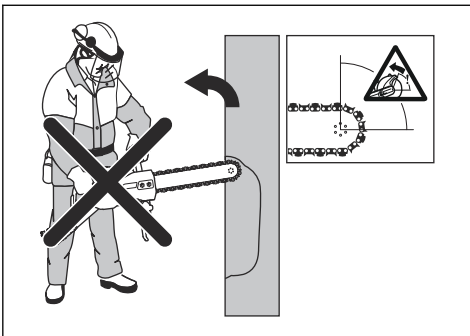

Pinching kickback

Pinching is when the cut closes and pinches the cutting equipment. If the diamond chain is pinched or stalled the reactive force will be strong and you might not be able to control the power cutter.

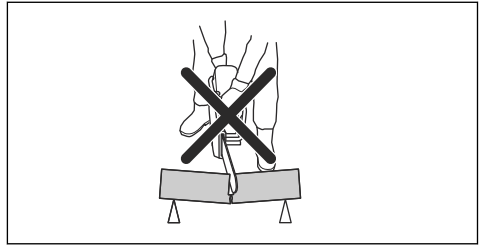

If the diamond chain is pinched or stalled in the kickback zone, the reactive force will push the power cutter up and back towards the user in a rotating motion causing serious or even fatal injury. Be alert for potential movement of the work piece or anything else that can occur, which could cause the cut to close and pinch the cutting equipment.

To cut in pipes



WARNING: If the diamond chain is pinched in the kickback zone it will cause a severe kickback.

Special care should be taken when cutting in pipes. If the pipe is not properly supported and the cut kept open through out the cutting, the guide bar might be pinched. Be especially alert when cutting a pipe with a belled end or a pipe in a trench that, if not properly supported, may sag and pinch the guide bar.

If the pipe is allowed to sag and close the cut, the guide bar will be pinched in the kick back zone and a severe kick back might develop. If the pipe is properly supported the end of the pipe will move downward, the cut will open and no pinching will occur.

1. Secure the pipe so it does not move or roll during cutting.

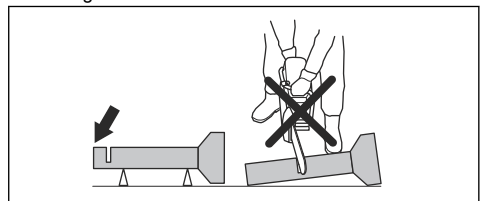

2. Cut section "I" of the pipe.

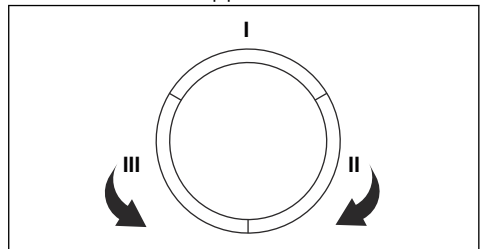

3. Ensure that the cut opens to avoid pinching.

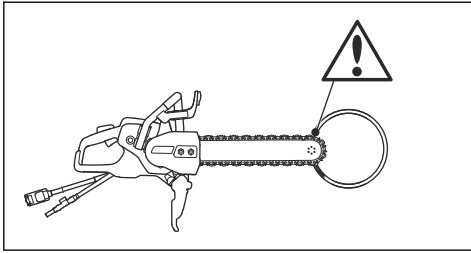

4. Move to side II and cut from section I to bottom of the pipe.

5. Move to side III and cut the remaining part of the pipe ending at the bottom.

To prevent a kickback



WARNING: Avoid situations where there is a risk of kickback. Take care when using your power cutter and make sure that the diamond chain is never pinched in the kickback zone.



WARNING: Be careful when you put the diamond chain in an existing cut.



WARNING: Make sure that the work piece cannot move during a cutting operation.



WARNING: Only you and proper working technique can eliminate kickback and its dangers.

- Always support the work of piece so that the cut can keep open when cutting through. When the cut is open there is no kickback. If the cut is closed and pinches the diamond chain, there is a risk of kickback.

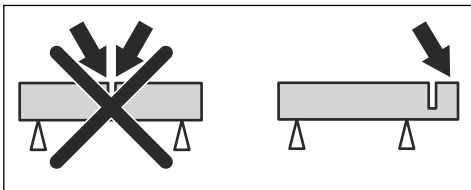

To do before you start the product

- Read the operator's manual carefully and make sure that you understand the instructions.
- Do the daily maintenance. Refer to *Maintenance schedule on page 18*.

- Make sure that the power pack is connected to a grounded power outlet.
- Make sure that the mains voltage agrees with the specification on the rating plate on the product.
- Make sure that only approved persons are in the work area.
- Make sure that you are in a safe and stable position during operation.
- Always use a power pack with RCD. Refer to the operator's manual for the power pack.
- Make sure that the water connector is connected with a water supply. Refer to *To connect the water supply on page 15*.

Basic working techniques



WARNING: Do not pull the product to one side. The diamond chain can break and cause injury to the operator or bystanders.



WARNING: Do not grind with the side of the guide bar and diamond chain. The guide bar and the diamond chain can break and cause injury to the operator or bystanders. Only use the cutting section.



WARNING: Make sure that the diamond chain is installed correctly and does not show signs of damage.



WARNING: Do not use the product to wood or cut plastic material.



WARNING: Cutting metal generates sparks that can cause fire. Do not use the product near flammable material or gases.

- The product is made to cut concrete, brick and different stone materials. Do not use the product for other tasks.
- Do not cut asbestos materials.
- Make sure that only approved persons are in the work area.
- Do not move the product when the cutting equipment rotates.
- Hold the product with 2 hands. Hold the product tightly with thumbs and fingers fully around the plastic handles with insulation. The right hand must be on the rear handle and the left hand on the front

handle. All operators must use this hold. Do not operate a power cutter with only 1 hand.

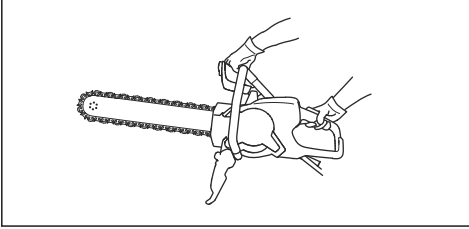

- Keep all parts of your body away from the rotating diamond chain. To touch a rotating diamond chain can result in serious injury or death.
- Stand parallel to the guide bar. Avoid standing straight behind. If a kickback occurs, the product will move in the plane of the guide bar.

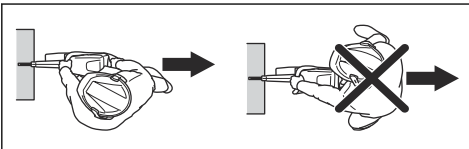

- Do not go away from the product with the motor on. Before you go away from the product, stop the motor and make sure that there is no risk of accidental start.
- Do not use the kickback zone of the guide bar for cutting. Refer to *Kickback zone on page 12* for instructions.
- Be careful when you operate corners and sharp edges. Avoid bouncing and snagging the materials. It can cause loss of control and kickback.
- Do not operate the product before the work area is clear and your feet and body are in a stable position.
- Do not cut above shoulder height.
- Do not cut from a ladder. Use a platform or scaffold if the cut is above shoulder height. Do not overreach.
- Stay at a comfortable distance from the work piece.
- Make sure that the cutting equipment can move freely when the motor is started.
- Apply the diamond chain carefully with high rotating speed (full power). Keep full speed until cutting is complete.
- Let the product do the work. Do not push the diamond chain.
- Feed the product down in line with the guide bar and diamond chain. Pressure from the side can cause damage to the guide bar and diamond chain and is very dangerous.
- Move the diamond chain slowly forward and rearward to get a small contact area between the diamond chain and the material to be cut. This decreases the temperature of the chain and is an effective way to cut.

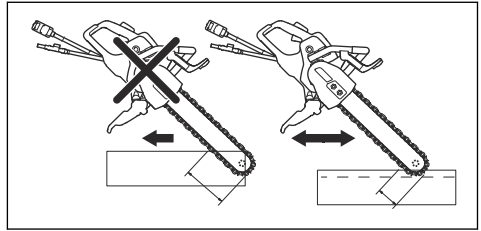

To do a check of the RCD 3 phase

1. Start the product, refer to *To start the product on page 15*.
2. Look into the inspection holes and push the RCD test button.

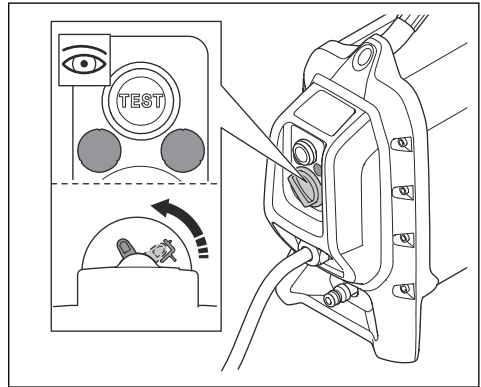

3. Make sure that the RCD moves and that it disconnects the product from the power supply.
4. Turn the RCD reset knob to reset the RCD.

To adjust the spray guard



WARNING: The spray guard must always be installed on the product.

The rear section of the spray guard must be in line with the work piece.

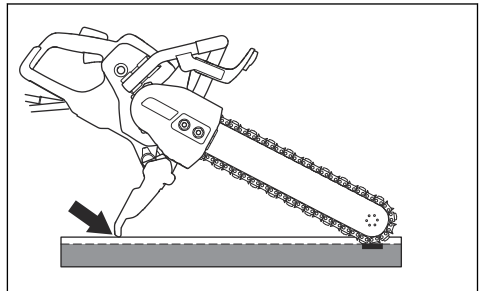

1. Push the spray guard forward or rearward to adjust the spray guard.
2. Make sure that the spray guard is in the correct position before you operate the product.

To connect the water supply



CAUTION: Always use water when you operate the product. Dry cutting causes overheating.



CAUTION: Use correct water pressure to keep the diamond chain and segments cool when you cut. If the water hose comes off at the supply source, the supplied water pressure can be too high.

1. Connect the water connector to the water supply. Refer to *Technical data on page 23* for the lowest permitted water flow.

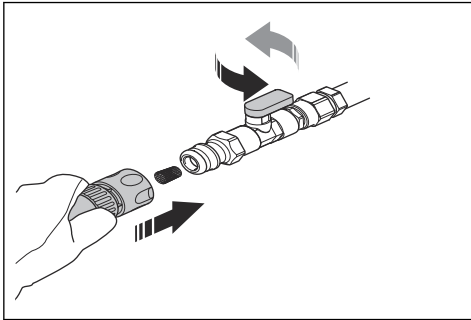

Note: The hose nipple of the product has a filter.

2. Turn the water valve on the water connector to open the water flow.

To sharpen the diamond chain

Diamond chains can become blunt if you use an incorrect feeding pressure or when you cut materials such as hard reinforced concrete. If you use a blunt diamond chain it becomes too hot, which can cause the diamond segments to come loose.

- Cut into soft material such as sandstone or brick to sharpen the diamond chain.

To start the product

1. Hold the rear handle with your right hand.

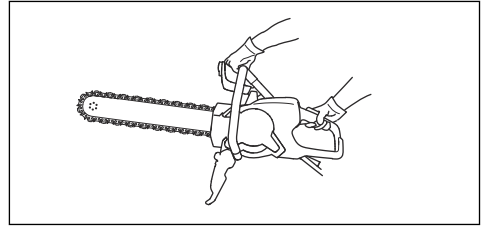

2. Push the power trigger lockout and hold in the power trigger.

Approved materials



WARNING: Do not make modifications on the product to cut other materials than concrete, bricks and different stone materials. Do not install a wood saw chain on the product.

This product is made to cut concrete, bricks and different stone materials. Do not use the product for other materials. The segments or the diamond chain can break.

To cut reinforced concrete

- Cut the reinforcement together with as much concrete as possible. This decreases the wear on the diamond chain.

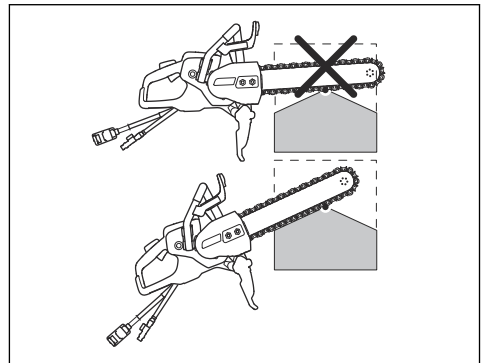

To cut into a thick object

1. Hold the product at an angle as shown in the illustration.

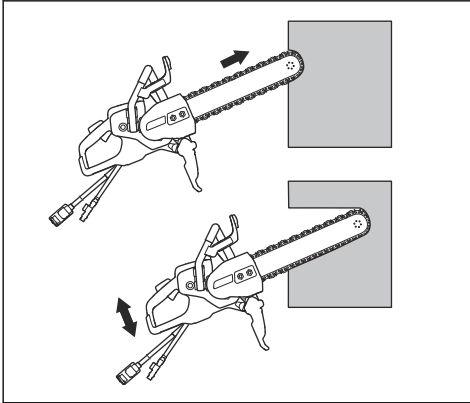

2. Push the lower end of the guide bar tip 10 cm/3.94 in. into the wall. At the same time, lift the product body until the guide bar is horizontal.
3. Lower and lift the product body as you continue to push the guide bar and the diamond chain into the wall.

To make a straight cut

1. Attach a long straight object as a support along the line where the cut is to be made.
2. For the best result, cut first with a power cutter with a Husqvarna special pre-cut blade.



WARNING: Do not use a power cutter with a standard cutting blade for this first cut. A standard cutting blade makes a slot cut that is too thin. When you then cut with the diamond chain, the too thin slot causes dangerous kickback and pinching of the diamond chain.

3. Cut the full length of the cut to a depth of 2-3 cm/ 0.79-1.18 in. with the lower end of the guide bar. Keep the guide bar against the support to make the cut straight.
4. Lift the guide bar and diamond chain from the cut.
5. Go back to the start of the cut and cut 2-3 cm/ 0.79-1.18 in. again, until the full length of the cut has a depth of 5-10 cm/1.97-3.94 in.
6. Continue to *To cut into a thick object on page 16* for more instructions.

To cut with an up and down movement

1. Use an up and down movement to cut the work piece. The product is only held straight at the ends of the cuts.

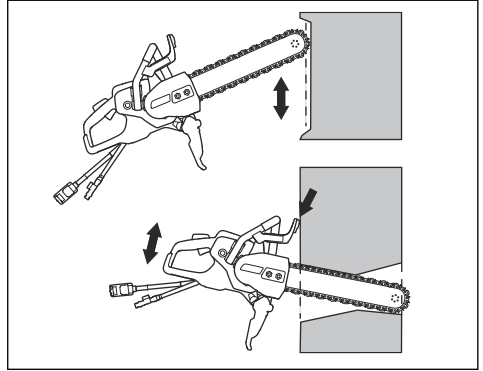

2. Use the hand guard as a stop.

To cut holes



WARNING: Make sure that large cut pieces cannot fall on the operator or the product when you cut.



CAUTION: Cut pieces can fall and cause damage to the product if the cuts are made in the incorrect sequence. Always make the lower horizontal cut before the top horizontal cut.

1. Attach a support (A) across the area to be cut (B) to make sure that the cut piece cannot fall.

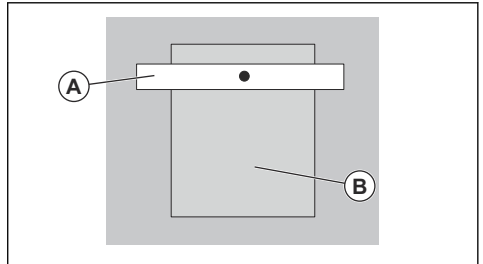

2. Make the lower horizontal cut (C).

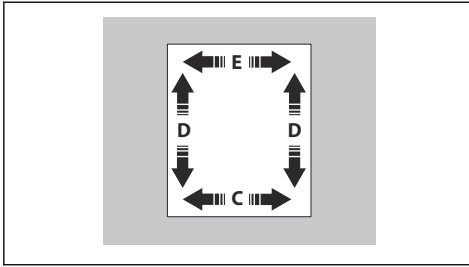

3. Make the 2 vertical cuts (D).

4. Make the top horizontal cut (E).

To stop the product

There are 2 procedures to stop the motor.

- Release the power trigger to stop the motor.

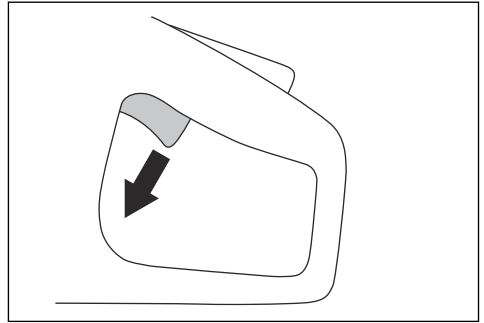

- Push the emergency stop button on the power pack. Refer to the operator's manual for the power pack.

Indicator lights on the display

Indication	Cause	Step
1 green light flashes.	The product is connected to a power pack and is prepared for operation. The power output is less than 70% of the maximum available output in operation.	N/A
2 green lights flash.	The power output is 70-90 % of the maximum available output in operation.	N/A
3 green lights flash.	The cutting speed is at its best performance. The power output is 90 % of the maximum available output in operation.	N/A
3 green and 1 yellow lights flash.	The power output drops.	Decrease the load.
3 green, 1 yellow and 1 red lights flash.	The product is too hot.	Decrease the load or increase the water flow or airflow to decrease the temperature.
All the indicator lights flash.	The product is too hot.	Decrease the load or increase the water flow or airflow to decrease the temperature.
	The power is decreased.	Increase the water flow or airflow to decrease the temperature.
	The system is in automatic shutdown.	Put the power pack in a location with lower temperature. Replace the air filter.
The yellow light is on	The product is due for service.	Do maintenance on the product, refer to <i>Maintenance schedule on page 18</i> .

Maintenance

Introduction



WARNING: Read and understand the safety chapter before you do maintenance on the product.

repairs and servicing is available. If your dealer is not a service agent, speak to them for information about the nearest service agent.

For spare parts, speak to your Husqvarna dealer or service agent.

For all servicing and repair work on the product, special training is necessary. We guarantee that professional

Maintenance schedule

Maintenance	Daily	Weekly or each 40 h
Clean the external parts of the product.	X	
Do a general inspection.	X	
Lubricate the diamond chain and the guide bar to prevent corrosion.	X	
Do a check of the water system.	X	
Make sure that the power trigger and the power trigger lockout operate correctly from a safety point of view.	X	
Do a check of the hand guard, rear hand guard, transmission cover and spray guard.	X	
Do a check of the guide bar and the diamond chain.	X	
Do a check of the vibration damping system.		X
Do a check of the keyway and the rim sprocket when you replace the diamond chain.	X	

To clean externally



WARNING: Do not use a high-pressure washer to clean the product.

- Flush the product externally with clean water after each day of operation. If it is necessary, use a brush.

To do a general inspection

- Make sure that the nuts and screws on the product are tightened.
- Make sure that the cables on the product are not in a position where they can become damaged.
- Examine the electrical parts for damage. Do not operate a product that has damaged electrical parts.

To do a check of the keyway and rim sprocket

- Examine the keyway and the rim sprocket for wear. If it is necessary, replace them.

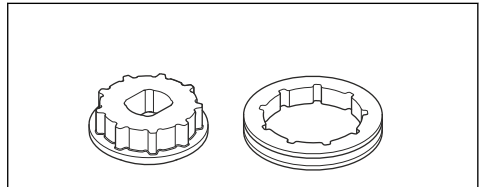

To replace the rim sprocket



WARNING: Use protective gloves to prevent injury from the diamond chain.

1. Loosen the bar nuts and remove the transmission cover.

- Remove the center screw (A) and the nut washer (B) with the combination wrench.

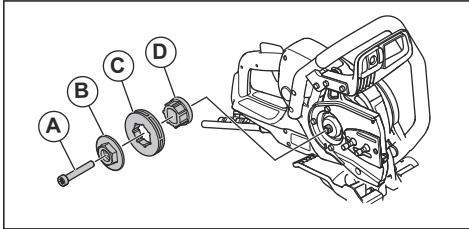
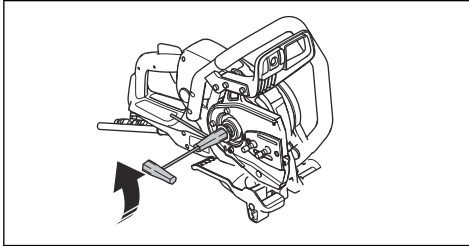

- Remove the rim sprocket (C).
- Install the new rim sprocket (0.444") on the keyway with 7 splines (D) on the product.
- Install the nut washer, the center screw and the transmission cover.
- Install the transmission cover and tighten the bar nuts by hand. Turn the chain tensioning screw clockwise to tighten the diamond chain.

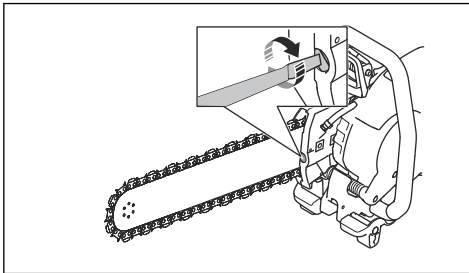

- To get the correct tension of the diamond chain, hold up the guide bar tip. Then tighten the bar nuts with the combination wrench. Make sure that you can easily pull the diamond chain around the guide bar by hand.

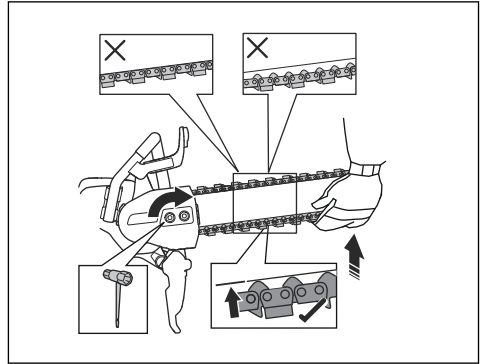

To install the guide bar and the diamond chain



WARNING: Use protective gloves to prevent injury from the diamond chain.

- Loosen the bar nuts and remove the transmission cover.
- Remove the center screw and the nut washer with the combination wrench.

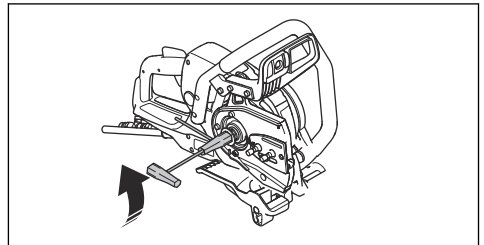

- Put the diamond chain on the guide bar. Start on the top side of the guide bar (A).

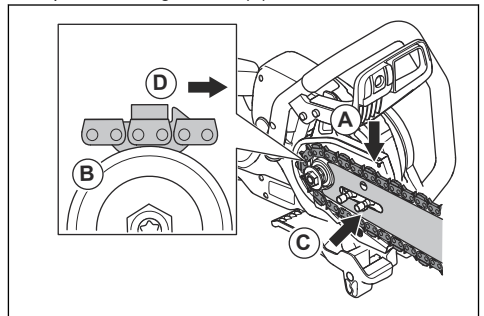

- Put the diamond chain on the rim sprocket (B).

5. Install the guide bar and the diamond chain on the bar bolts. Align the hole in the guide bar with the tension adjuster pin for the diamond chain. Do a check that the drive links of the diamond chain fit correctly on the rim sprocket. Do a check that the diamond chain is correctly put in the groove in the guide bar (C).
6. Make sure that the bumpers on the drive links turns forward on the top edge of the guide bar (D).
7. Install the transmission cover and tighten the bar nuts by hand. Turn the chain tensioning screw clockwise to tighten the diamond chain.

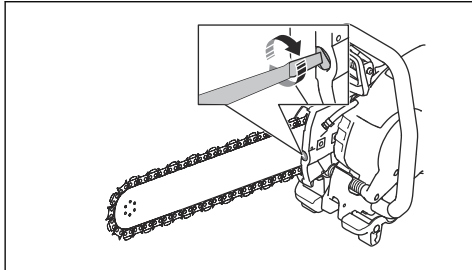

8. To get the correct tension of the diamond chain, hold up the guide bar tip. Then tighten the bar nuts with the combination wrench. Make sure that you can easily pull the diamond chain around the guide bar by hand.

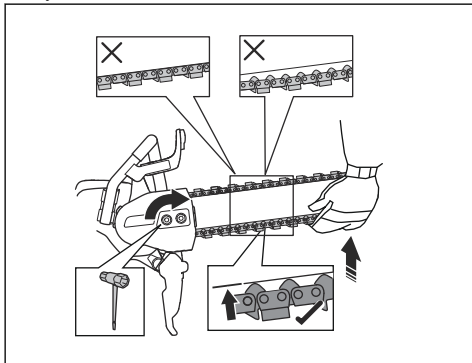

To adjust the tension of the diamond chain



WARNING: Use protective gloves to prevent injury from the diamond chain.



WARNING: A diamond chain with an incorrect tension can derail from the guide bar and cause serious injury or death.

A diamond chain becomes longer when you use it. Adjust the saw chain regularly.

1. Do a check of play between drive link and guide bar. If the play is more than $\frac{1}{2}$ in./12 mm (A), the diamond chain must be tightened.

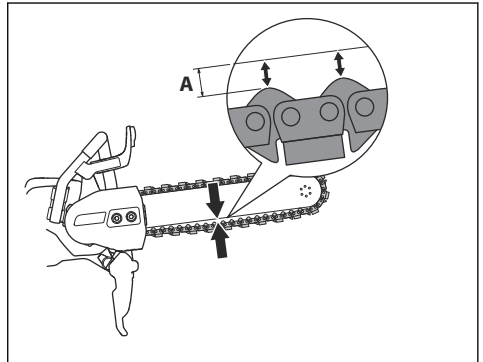

2. Loosen the bar nuts with the combination wrench. Then tighten the bar nuts by hand as tight as you can.

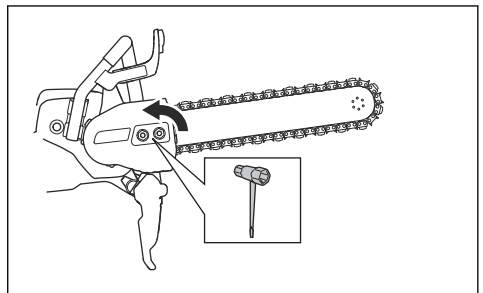

3. Lift the front of the bar guide. Adjust the tension on the diamond chain with the chain tensioning screw. Tighten the diamond chain until it is tight against the bottom of the guide bar. Make sure that you can pull the diamond chain around freely by hand and that it does not hang from the guide bar.

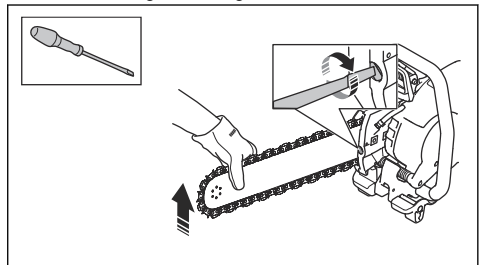

4. While you lift the front of the guide bar, use the combination wrench to tighten the bar nuts. Make sure that you can pull the diamond chain around freely by hand and that it does not hang from the guide bar.

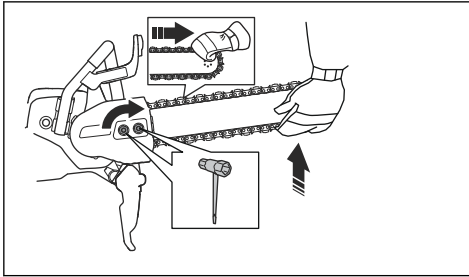

To do a check of the guide bar

- Examine if there are burrs on the edges of the guide bar. Remove the burrs using a file.

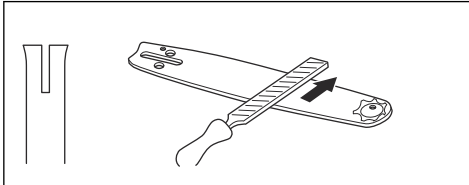

- Examine the groove in the guide bar for wear. Replace the guide bar if it is necessary.

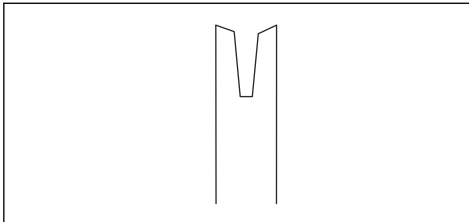

- Examine if the guide bar tip is rough or very worn.

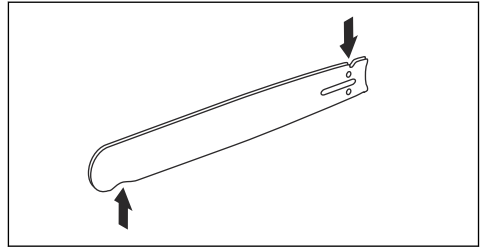

- Turn the guide bar daily to extend its life cycle.

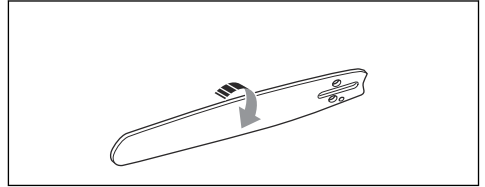

Troubleshooting

Problem	Causes	Solution
The product does not start.	The power cord is disconnected or damaged.	Connect the power cord or if it is necessary, replace the power cord.
	The emergency stop button on the power pack is engaged.	Turn the emergency stop button on the power pack clockwise to disengage.
The diamond chain does not rotate.	The diamond chain tension is too tight. The diamond chain must easily be turned around the guide bar by hand.	Adjust the diamond chain tension.
	The diamond chain is not installed correctly.	Make sure that the diamond chain is correctly installed.

Problem	Causes	Solution
The vibration levels are too high.	The diamond chain is not installed correctly.	Make sure that the diamond chain and the guide bar are correctly installed. Make sure that the diamond chain and the guide bar are not damaged.
	The diamond chain is defective.	Replace the diamond chain.
	The vibration damping units are defective.	Speak to an approved service agent.
The product cuts too slowly.	The diamond chain is not sharp.	Cut into soft material, such as sandstone or brick.
	The operator does not apply sufficient pressure to the product during operation.	Apply more pressure to the product during operation.
The diamond chain becomes longer when you use it.	Too low water pressure.	Increase the water pressure.
The temperature of the product is too high.		
The diamond chain breaks or derails.	Incorrect diamond chain tension.	Adjust the diamond chain tension.
	You cut into a slot that is smaller than the diamond chain segments.	Use correct working techniques. Refer to <i>Basic working techniques on page 13</i> .
	The operator does not apply sufficient pressure to the product during operation.	Apply more pressure to the product during operation.

Transportation, storage and disposal

Transportation and storage

- Safety the product during transportation to prevent damage and accidents.
- Keep the product in a locked area to prevent access for children or persons that are not approved.
- Keep the product in dry, frost free conditions.
- Examine the product for transport and storage damage.

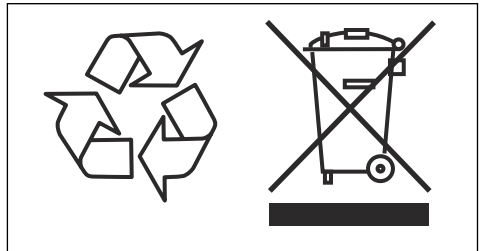

Disposal

Symbols on the product or the packaging of the product indicate that this product cannot be handled as domestic waste. It must be submitted to an appropriate recycling station for the recovery of electrical and electronic equipment.

By ensuring that this product is taken care of correctly, you can help to counteract the potential negative impact on the environment and people that can otherwise result through the incorrect waste management of this product. For more detailed information about recycling this product, contact your municipality, your domestic waste service or the shop from where you purchased the product.

Technical data

Technical data

Motor	
Electric motor	HF High Frequency
Max. speed of output shaft, rpm	8800
3-phase operation, Motor output - max kW	5.5
1-phase operation, Motor output - max kW	3
1-phase, V	120-240
Weight	
Power cutter with cable package, without cutting equipment, lbs/kg	20/9.1
Water cooling	
Water cooling of motor	Yes
Water cooling of cutting equipment	Yes
Recommended water pressure, PSI/bar	21.8-87/1.5-6
Min. recommended water flow, l/min, qt/min	4.5 at water temperature 15°C, 4.7 at water temperature 59F
Connecting nipple	Type Gardena
Noise emissions ¹	
Sound power level, measured dB(A)	110
Sound power level, guaranteed dB(A)	112
Sound levels ²	
Sound pressure level at the operator's ear, dB(A)	99
Vibration levels, a_{hv} ³	
Front handle, m/s^2	2.7
Rear handle, m/s^2	2.1

¹ Noise emissions in the environment measured as sound power (L_{WA}) according to EN 60745-2-13. Expected measurement uncertainty 3 dB(A).

² Sound pressure level according to EN 60745-2-13. Expected measurement uncertainty 2 dB(A).

³ Vibration level according to EN 60745-2-22. Reported data for vibration level has a typical statistical dispersion (standard deviation) of 1.0 m/s^2 . The vibration values are valid for manual operation.

Recommended cutting equipment specification

Guide bar/ diamond chain	Number of dia- mond chain seg- ments	Diamond chain segment width, in./mm	Diamond chain pitch, in./mm	Max. cutting depth in./mm	Diamond chain speed at max. engine power speed, ft/s / m/s
12"/0.444"	25	0.22/5.7	0.444/11.582	14/350	85/26
14"/ 3/8"	32	0.22/5.7	3/8 / 9.525	16/400	79/24
16"/0.444"	29	0.22/5.7	0.444/11.582	18/450	85/26

Keyway combinations for different cutting equipment

Keyway	Rim sprocket, in.	Guide bar, in.	Diamond chain, in.
Supplied with K 7000 Chain	Purchased separately		
7 splines	0.444	0.444	0.444
9 splines	3/8	3/8	3/8

Declaration of Conformity

EU Declaration of Conformity

We, Husqvarna AB, SE-561 82 Huskvarna, SWEDEN,
tel: +46-36-146500, declare on our sole responsibility
that the product:

Description	Portable cut-off machine
Brand	HUSQVARNA
Type/Model	K 7000 Chain
Identification	Serial numbers dating from 2022 and onwards

complies fully with the following EU directives and
regulations:

Directive/Regulation	Description
2006/42/EC	"relating to machinery"
2014/30/EU	"relating to electromagnetic compability"
2011/65/EU	"relating to restriction of hazardous substances"

and that the following standards and/or technical
specifications are applied;

EN ISO 12100:2010

EN 60745-2-22:2011/A11:2013

EN 55014-1:2017

EN 55014-2:2015

EN 61000-3-2:2014

EN 61000-3-3:2013

EN IEC 63000:2018

Partille, 2022-10-12



Fredrik Sandinge

R&D Director

Concrete Sawing & Drilling Equipment

Husqvarna AB, Construction Division

Responsible for technical documentation



UK Declaration of Conformity

We, Husqvarna AB, SE-561 82 Huskvarna, SWEDEN,
tel: +46-36-146500, declare on our sole responsibility
that the product:

Description	Portable cut-off machine
Brand	HUSQVARNA
Type/Model	K 7000 Chain
Identification	Serial numbers dating from 2022 and onwards

complies fully with the following UK regulations:

The Supply of Machinery (Safety) Regulations 2008
Electromagnetic Compatibility Regulations 2016
The Restriction of the Use of Certain Hazardous Substances in Electrical and Electronic Equipment Regulations 2012

and that the following standards and/or technical specifications are applied;

EN ISO 12100:2010

EN 60745-2-22:2011/A11:2013

EN 55014-1:2017

EN 55014-2:2015

EN 61000-3-2:2014

EN 61000-3-3:2013

EN IEC 63000:2018

Partille, 2022-10-12



Fredrik Sandinge

R&D Director

Concrete Sawing & Drilling Equipment

Husqvarna AB, Construction Division

Responsible for technical documentation

**UK
CA**

UK Importer:
Husqvarna UK Ltd
Preston Road, Co. Durham
DL5 6UP

Inhalt

Einleitung.....	27	Fehlerbehebung.....	49
Sicherheit.....	29	Transport, Lagerung und Entsorgung.....	49
Montage.....	36	Technische Daten.....	51
Betrieb.....	37	Konformitätserklärung.....	53
Wartung.....	44		

Einleitung

Gerätebeschreibung

Die Husqvarna K 7000 Chain ist eine tragbare, handgeführte Schneidmaschine. Um das Gerät zu bedienen, schließen Sie es an das erforderliche Antriebsaggregat an.

Verwendungszweck

Dieses Gerät wird zum Schneiden harter Materialien wie Mauerwerk und Stahl verwendet. Verwenden Sie das Gerät nicht für andere Aufgaben.

Wir arbeiten laufend daran, Ihre Sicherheit und die Effektivität während des Betriebs zu verbessern. Ihr Servicehändler steht Ihnen gerne für weitere Informationen zur Verfügung.

Hinweis: Der Betrieb des Geräts kann durch nationale Vorschriften eingeschränkt sein.

Geräteübersicht

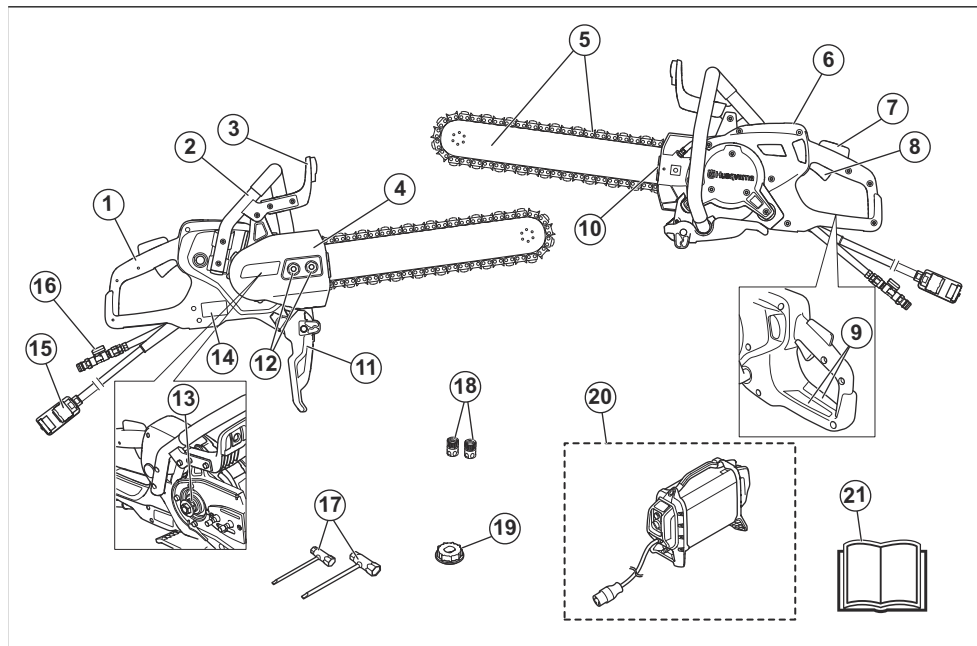

- | | |
|-----------------------|---|
| 1. Hinterer Handgriff | 5. Führungsschiene und Diamantkette (nicht im Lieferumfang enthalten) |
| 2. Vorderer Handgriff | 6. Display |
| 3. Handschutz | 7. Gashebelsperre |
| 4. Getriebeabdeckung | 8. Gashebel |

9. Informations- und Warnschild
10. Diamantkettenspanner
11. Spritzschutz
12. Schienenmuttern
13. Keilnuthülse, 7 Nuten
14. Typenschild
15. Antriebsaggregatverbindung
16. Wasseranschlusseinlass mit Wasserventil
17. Kombischlüssel
18. Wasseranschlüsse
19. Keilnuthülse, 9 Nuten
20. HusqvarnaHochfrequenz-Antriebsaggregat (erforderlich, nicht im Lieferumfang enthalten)
21. Betriebsanleitung



Setzen Sie Diamantketten nicht zum Schneiden von Holz ein.



Dieses Gerät stimmt mit den geltenden EG-Richtlinien überein.



Umweltkennzeichen. Das Gerät und die Verpackung des Geräts dürfen nicht über den Hausmüll entsorgt werden. Recyceln Sie es an einer Recyclingstation für elektrische und elektronische Geräte.

Symbole auf dem Gerät



WARNUNG: Dieses Gerät kann gefährlich sein und schwere oder tödliche Verletzungen des Bedieners oder anderer Personen verursachen. Gehen Sie vorsichtig vor, und verwenden Sie das Gerät ordnungsgemäß.



Lesen Sie die Bedienungsanleitung sorgfältig durch, und machen Sie sich mit den Anweisungen vertraut, bevor Sie das Gerät verwenden.



Tragen Sie einen zugelassenen Schutzhelm, Gehörschutz, Augenschutz und Atemschutz. Siehe *Persönliche Schutzausrüstung auf Seite 32*.



Beim Trennen entsteht Staub. Dieser Staub kann bei Einatmen Verletzungen verursachen. Tragen Sie einen zugelassenen Atemschutz. Sorgen Sie immer für gute Belüftung.



Funken von der Führungsschiene und der Diamantkette können einen Brand in Kraftstoff, Holz, Kleidung, trockenem Gras oder anderen brennbaren Materialien verursachen.



Rückschläge können plötzlich, schnell und sehr heftig sein und lebensbedrohliche Verletzungen hervorrufen. Lesen Sie die Anleitung und machen Sie sich mit dem Inhalt vertraut, bevor Sie das Gerät benutzen. Siehe *Rückschlag auf Seite 37*.



Stellen Sie sicher, dass die Diamantkette keine Risse oder anderen Beschädigungen aufweist.

Hinweis: Sonstige Symbole/Aufkleber am Gerät beziehen sich auf Zertifizierungsanforderungen, die in einigen Märkten gelten.

Typenschild



Zeile 1: Marke, Modell (X, Y)

Zeile 2: Geräte-ID

Zeile 3: Seriennr. mit Herstellungsdatum (Y, W, X): Jahr, Woche, Folger.

Zeile 4: Hersteller

Zeile 5: Herstelleradresse

Zeile 6: Ausgangsleistung, Trennscheibendrehzahl, Trennscheibenkapazität

Zeile 7: Herkunftsland

Produktschäden

Wir haften nicht für Schäden an unserem Produkt, wenn:

- das Gerät nicht ordnungsgemäß repariert wird.
- das Gerät mit Teilen repariert wird, die nicht vom Hersteller stammen oder nicht vom Hersteller zugelassen sind.
- ein Zubehörteil mit dem Gerät verwendet wird, das nicht vom Hersteller stammt oder nicht vom Hersteller zugelassen ist.

- das Gerät nicht bei einem zugelassenen Service Center oder von einem zugelassenen Fachmann repariert wird.

Sicherheit

Sicherheitsdefinitionen

Warnungen, Vorsichtsmaßnahmen und Hinweise werden verwendet, um auf besonders wichtige Teile der Bedienungsanleitung hinzuweisen.



WARNUNG: Wird verwendet, wenn bei Nichtbeachtung der Anweisungen in diesem Handbuch die Gefahr von Verletzung oder Tod des Bedieners oder anderer Personen besteht.



ACHTUNG: Wird verwendet, wenn bei Nichtbeachtung der Anweisungen in diesem Handbuch die Gefahr von Schäden am Gerät, an anderen Materialien oder in der Umgebung besteht.

Hinweis: Für weitere Informationen, die in bestimmten Situationen nötig sind.

Allgemeine Sicherheitshinweise für Elektrowerkzeuge



WARNUNG: Lesen Sie alle für dieses Elektrowerkzeug vorgesehenen Sicherheitshinweise, Anleitungen, Abbildungen und technischen Daten. Wenn Sie die unten stehenden Anweisungen nicht befolgen, kann dies zu elektrischen Schlägen, Brand und/oder schweren Verletzungen führen.

Bewahren Sie alle Warnhinweise und Anweisungen für spätere Referenzzwecke auf. Der Begriff „Elektrowerkzeug“ in den Warnhinweisen bezieht sich auf ein Elektrowerkzeug mit Netzbetrieb (über ein Kabel) oder mit Akkubetrieb (kabellos).

Sicherheit im Arbeitsbereich

- **Sorgen Sie für einen sauberen und gut ausgeleuchteten Arbeitsbereich.** Durch zugestellte oder dunkle Arbeitsbereiche steigt die Unfallgefahr stark an.
- **Betreiben Sie Elektrowerkzeuge niemals an Orten, an denen Explosionsgefahr besteht, z. B. in der Nähe von leicht entzündlichen Flüssigkeiten, Gasen oder Staubansammlungen.** Bei der Arbeit mit Elektrowerkzeugen kann es zu Funkenbildung kommen, wodurch sich Staub oder Dämpfe entzünden können.

- **Sorgen Sie bei der Arbeit mit Elektrowerkzeugen dafür, dass sich keine Kinder oder unbefugte Personen in der Nähe befinden.** Durch Ablenkungen können Sie die Kontrolle über das Werkzeug verlieren.

Elektrische Sicherheit

- **Die Netzstecker von Elektrowerkzeugen müssen zur Steckdose passen. Der Netzstecker darf in keiner Weise verändert werden.** Nicht modifizierte Stecker und passende Steckdosen reduzieren das Risiko eines Stromschlags.
- **Vermeiden Sie Körperkontakt mit geerdeten Gegenständen wie Rohrleitungen, Heizungen, Herden oder Kühlschränken.** Bei Körperkontakt mit geerdeten Gegenständen besteht ein erhöhtes Stromschlagrisiko.
- **Setzen Sie Elektrowerkzeuge niemals Regen oder sonstiger Feuchtigkeit aus.** Wenn Wasser in ein Elektrowerkzeug eindringt, erhöht sich das Stromschlagrisiko.
- **Verwenden Sie das Anschlusskabel nicht missbräuchlich.** Verwenden Sie das Anschlusskabel niemals zum Tragen oder Heranziehen des Elektrowerkzeugs, und ziehen Sie den Stecker nicht am Anschlusskabel aus der Steckdose. Halten Sie das Kabel fern von Hitzequellen, Öl, scharfen Kanten und beweglichen Teilen. Beschädigte oder verdrehte Anschlusskabel erhöhen das Stromschlagrisiko.
- **Wenn Sie ein Elektrowerkzeug im Freien benutzen, verwenden Sie ein für den Außeneinsatz geeignetes Verlängerungskabel.** Die Verwendung eines für den Außeneinsatz geeigneten Kabels verringert das Risiko eines Stromschlags.
- **Falls der Einsatz eines Elektrowerkzeugs in einer feuchten Umgebung nicht zu vermeiden ist, benutzen Sie eine Stromversorgung mit Fehlerstrom-Schutzeinrichtung (RCD).** Die Verwendung einer Fehlerstrom-Schutzeinrichtung (RCD) verringert das Risiko eines Stromschlags



ACHTUNG: Reinigen Sie die Maschine nicht mit einem Hochdruckreiniger, da Wasser in das elektrische System oder den Motor eindringen und so Maschinenschäden oder einen Kurzschluss verursachen kann.

Persönliche Sicherheit

- **Bleiben Sie aufmerksam, achten Sie auf das, was Sie tun, und setzen Sie gesunden Menschenverstand ein, wenn Sie mit Elektrowerkzeugen arbeiten. Benutzen Sie**

keine Elektrowerkzeuge, wenn Sie müde sind oder unter dem Einfluss von Drogen, Alkohol oder Medikamenten stehen. Bei der Arbeit mit Elektrowerkzeugen können bereits kurze Phasen der Unaufmerksamkeit zu schweren Verletzungen führen.

- **Tragen Sie eine persönliche Schutzausrüstung. Tragen Sie stets einen Augenschutz.** Schutzausrüstung wie Atemschutzmaske, rutschsichere Sicherheitsschuhe, Schutzhelm und Gehörschutz senkt bei angemessenem Einsatz das Verletzungsrisiko.
- **Vermeiden Sie ein versehentliches Starten. Achten Sie darauf, dass sich der Schalter in der AUS-Stellung befindet, bevor Sie das Elektrowerkzeug an die Stromversorgung und/oder den Akku anschließen oder es hochheben oder herumtragen.** Durch Herumtragen von Elektrowerkzeugen mit dem Finger am Schalter und das Einstecken des Steckers bei betätigtem Schalter steigt das Unfallrisiko stark an.
- **Entfernen Sie sämtliche Einstellschlüssel, bevor Sie das Elektrowerkzeug einschalten.** Ein an einem beweglichen Teil des Elektrowerkzeugs angebrachter Schlüssel kann zu Verletzungen führen.
- **Sorgen Sie für einen festen Stand. Achten Sie jederzeit darauf, sicher zu stehen und das Gleichgewicht zu bewahren.** Dadurch haben Sie das Elektrowerkzeug in unerwarteten Situationen besser im Griff.
- **Kleiden Sie sich richtig. Tragen Sie niemals lose sitzende Kleidung oder Schmuck. Halten Sie Haar, Kleidung und Handschuhe von beweglichen Teilen fern.** Lose sitzende Kleidung, Schmuck oder langes Haar kann von beweglichen Teilen erfasst werden.
- **Wenn Anschlüsse für Staubabsaug- und Staubsammelvorrichtungen vorhanden sind, sorgen Sie dafür, dass diese richtig angeschlossen und eingesetzt werden.** Die Verwendung von Staubsammelvorrichtungen vermindert durch Staub verursachte Gefahren.
- **Die Vibrationsemissionen während der tatsächlichen Verwendung des Elektrowerkzeugs können abhängig von der Verwendungsart des Werkzeugs vom angegebenen Gesamtwert abweichen.** Bediener sollten Sicherheitsmaßnahmen für den eigenen Schutz ergreifen, die auf einer Beurteilung der Exposition unter tatsächlichen Nutzungsbedingungen beruht. Dabei sind alle Teile des Betriebszyklus zu berücksichtigen, z. B. abgesehen vom Gashebelbetrieb, die Zeiten, wenn das Werkzeug ausgeschaltet ist und wenn es im Leerlauf betrieben wird.
- **Halten Sie stets Abstand zur Schneidausrüstung, wenn der Motor läuft.**

Verwendung und Pflege von Elektrowerkzeugen

- **Überbeanspruchen Sie Elektrowerkzeuge nicht. Benutzen Sie das richtige Elektrowerkzeug für Ihren Einsatzzweck.** Das richtige Elektrowerkzeug erledigt seine Arbeit bei bestimmungsgemäßem Einsatz besser und sicherer.
- **Benutzen Sie das Elektrowerkzeug nicht, wenn es sich nicht am Schalter ein- und ausschalten lässt.** Jedes Elektrowerkzeug, das nicht mit dem Schalter betätigt werden kann, stellt eine Gefahr dar und muss repariert werden.
- **Trennen Sie das Elektrowerkzeug von der Stromversorgung bzw. vom Akku, bevor Sie Einstellarbeiten vornehmen, Zubehörteile austauschen oder das Elektrowerkzeug verstauen.** Solche präventiven Sicherheitsmaßnahmen verhindern den unbeabsichtigten Start des Elektrowerkzeugs.
- **Lagern Sie nicht benutzte Elektrowerkzeuge außerhalb der Reichweite von Kindern, und lassen Sie nicht zu, dass Personen das Elektrowerkzeug bedienen, die nicht mit dem Werkzeug selbst und/oder diesen Anweisungen vertraut sind.** Elektrowerkzeuge stellen in ungeschulten Händen eine Gefahr dar.
- **Halten Sie Elektrowerkzeuge in Stand. Prüfen Sie auf Fehlausrichtungen, sicheren Halt und Leichtgängigkeit beweglicher Teile, Beschädigungen von Teilen sowie auf jegliche andere Zustände, die sich auf den Betrieb des Elektrowerkzeugs auswirken können. Bei Beschädigungen lassen Sie das Elektrowerkzeug reparieren, bevor Sie es benutzen.** Viele Unfälle mit Elektrowerkzeugen sind auf schlechte Wartung zurückzuführen.
- **Halten Sie Schneidwerkzeuge scharf und sauber.** Ordnungsgemäß gewartete Schneidwerkzeuge mit scharfen Schneidkanten bleiben seltener hängen und sind einfacher zu bedienen.
- **Benutzen Sie Elektrowerkzeuge, Zubehör, Werkzeugeinsätze und Ähnliches in Übereinstimmung mit diesen Anweisungen und auf die für das jeweilige Elektrowerkzeug bestimmungsgemäße Weise, und beachten Sie dabei die jeweiligen Arbeitsbedingungen und die Art der auszuführenden Arbeiten.** Der Einsatz eines Elektrowerkzeugs für Zwecke, die von den hier angegebenen abweichen, kann zu Gefahrensituationen führen.
- **Halten Sie die Handgriffe und Griffflächen trocken, sauber und frei von Öl und Fett.** Wenn Handgriffe und Griffflächen rutschig sind, kann das Werkzeug in unerwarteten Situationen nicht sicher bedient und kontrolliert werden.
- **An der Bauweise des Geräts dürfen ohne vorherige Genehmigung des Herstellers keine Veränderungen vorgenommen werden.** Verwenden Sie stets Originalersatzteile. Unzulässige Änderungen und/oder Zubehör können zu schweren oder tödlichen

Verletzungen des Benutzers oder anderer Personen führen.

- **Stellen Sie außerdem sicher, dass weder unter dem Arbeitsbereich noch im Schneidegut Versorgungsleitungen verlegt sind.**
- **Überprüfen und markieren Sie immer den Verlauf von Gasleitungen.** Schneiden in der Nähe von Gasleitungen bringt immer Gefahren mit sich. Stellen Sie sicher, dass beim Schneiden keine Funken fliegen, wenn Explosionsgefahr besteht. Bleiben Sie konzentriert und widmen Sie der Aufgabe Ihre ganze Aufmerksamkeit. Unachtsamkeit kann zu schweren Verletzungen bis hin zum Tod führen.

Service

- **Lassen Sie das Elektrowerkzeug von einem qualifizierten Fachmann reparieren, und bestehen Sie darauf, dass nur Originalersatzteile verwendet werden.** Auf diese Weise wird dafür gesorgt, dass die Sicherheit des Elektrowerkzeugs nicht beeinträchtigt wird.
- **Warten Sie niemals beschädigte Akkus.** Akkus dürfen nur vom Hersteller oder von autorisierten Serviceanbietern gewartet werden.

Sicherheitswarnung Schneidmaschine

- **Die Nenndrehzahl des Zubehörs muss mindestens der maximalen Drehzahl entsprechen, die auf dem Elektrowerkzeug angegeben ist.** Zubehör, das schneller läuft als die Nenndrehzahl, kann brechen und umher fliegen.
- **Tragen Sie persönliche Schutzausrüstung. Verwenden Sie je nach Anwendung Gesichtsschutz, Sicherheitsbrille oder Schutzbrille. Tragen Sie gegebenenfalls Atemschutzmaske, Gehörschutz, Handschuhe und Arbeitsschürze, die kleinen Schleif- oder Werkstücken standhalten können.** Der Augenschutz muss in der Lage sein, fliegende Teile abzuhalten, die durch verschiedene Arbeiten erzeugt werden. Die Staub- oder Atemschutzmaske muss in der Lage sein, durch Ihre Arbeit erzeugte Partikel herauszufiltern. Hochintensiver Lärm kann bei längerer Aussetzung zu Gehörschäden führen.
- **Halten Sie unbefugte Personen mit einem ausreichenden Sicherheitsabstand vom Arbeitsbereich fern. Jede Person, die in den Arbeitsbereich kommt, muss persönliche Schutzausrüstung tragen.** Bruchstücke vom Werkstück oder gebrochene Scheiben können umher fliegen und über den unmittelbaren Betriebsbereich hinaus zu Verletzungen führen.
- **Halten Sie das Gerät nur an isolierten Griffflächen, wenn Sie Arbeiten durchführen, bei denen die Trennscheibe mit versteckten Netzkabeln in Berührung kommen kann.** Schneidmesser, die mit einem stromführenden Kabel in Kontakt kommen, können freiliegende Metallteile des Elektrowerkzeugs unter Strom setzen und dem Bediener einen Stromschlag versetzen.

- **Das Hochleistungswerkzeug erst dann ablegen, wenn das Zubehör zu einem kompletten Stillstand gekommen ist.** Die sich drehende Scheibe kann an die Oberfläche gelangen und das Elektrowerkzeug aus Ihrer Kontrolle reißen.
- **Betreiben Sie das Elektrowerkzeug nicht, während Sie es an Ihrer Seite tragen.** Unbeabsichtigter Kontakt mit dem sich drehenden Zubehör kann dazu führen, dass es sich mit Ihrer Kleidung verhakt, wodurch das Zubehörteil in Ihren Körper gezogen wird.
- **Reinigen Sie regelmäßig die Lüftungsöffnungen des Elektrowerkzeugs.** Der Ventilator des Motors zieht Staub in das Gehäuse und eine übermäßige Ansammlung von pulverisiertem Metall kann zu elektrischen Gefahren führen.
- **Betreiben Sie das Elektrowerkzeug nicht in der Nähe von entflammaren Materialien.** Entstehende Funken könnten diese Materialien entzünden.

Rückschläge und Warnhinweise

Es kann zu einem Rückschlag kommen, wenn die Führungsschienenspitze ein Objekt berührt oder wenn sich ein Spalt im Material schließt und die Diamantmotorsäge einklemmt. Der Kontakt mit der Spitze kann zu einer plötzlichen Umkehrreaktion führen, sodass die Führungsschiene nach oben und in Richtung des Anwenders geschleudert wird. Wird die Diamantmotorsäge an der Oberseite der Führungsschiene eingeklemmt, kann die Führungsschiene schnell in Richtung des Bedieners geschleudert werden. Durch diese Reaktionen können Sie die Kontrolle über die Säge verlieren, was wiederum zu schweren Verletzungen führen kann. Verlassen Sie sich nicht ausschließlich auf die Sicherheitsvorrichtungen Ihrer Säge. Als Benutzer einer Diamantmotorsäge müssen Sie verschiedene Maßnahmen ergreifen, um unfall- und verletzungsfrei zu arbeiten. Ein Rückschlag ist das Ergebnis unsachgemäßer Anwendung der Diamantmotorsäge und/oder falschen Betriebs. Dies lässt sich durch die nachfolgend aufgeführten Vorsichtsmaßnahmen vermeiden:

- **Halten Sie die Diamantmotorsäge stets mit Daumen und Fingern an den Griffen fest. Beide Hände sind an der Säge, und Ihr Körper sowie die Arme ermöglichen das Abfangen von Rückschlägen.** Rückschläge können bei Beachten der entsprechenden Vorsichtsmaßnahmen vom Anwender abgefangen werden. Lassen Sie die Diamantmotorsäge nicht los.
- **Beugen Sie sich nicht zu weit vor, und sägen Sie nicht über Schulterhöhe.** Auf diese Weise können Sie den unabsichtlichen Spitzenkontakt vermeiden und die Säge in unerwarteten Situationen besser kontrollieren.
- **Verwenden Sie als Ersatzteile nur die vom Hersteller angegebenen Führungsschienen und Sägeketten.** Ungeeignete Ersatzführungsschienen und -ketten

können zum Kettenbruch und/oder zu Rückschlägen führen.

- **Befolgen Sie die Herstelleranweisungen zum Schärfen und Warten der Sägekette.** Das Verringern der Tiefenbegrenzerhöhe kann zu stärkeren Rückschlägen führen.

Sicherheitshinweise für den Betrieb



WARNUNG: Lesen Sie die folgenden Warnhinweise, bevor Sie das Gerät verwenden.

Allgemeine Sicherheitshinweise



WARNUNG: Lesen Sie die folgenden Warnhinweise, bevor Sie das Gerät verwenden.

- Ein unsachgemäß oder nachlässig eingesetzter Trennschleifer kann zu einem gefährlichen Gerät werden und zu schweren oder gar lebensgefährlichen Verletzungen führen. Es ist deshalb von größter Wichtigkeit, dass diese Bedienungsanweisung aufmerksam durchgelesen und verstanden wird. Außerdem wird vor der erstmaligen Benutzung des Geräts eine praktische Einweisung empfohlen.
- Nehmen Sie keine Modifikationen am Gerät vor. Änderungen am Gerät, die vom Hersteller nicht genehmigt wurden, können zu schweren Verletzungen oder zum Tod führen.
- Bedienen Sie das Gerät nicht, wenn die Möglichkeit besteht, dass andere Personen Modifikationen daran durchgeführt haben.
- Verwenden Sie immer Originalersatzteile und Originalzubehör. Zubehör und Ersatzteile, die vom Hersteller nicht genehmigt wurden, können zu schweren Verletzungen oder zum Tod führen.
- Halten Sie das Gerät sauber. Stellen Sie sicher, dass Symbole und Aufkleber deutlich lesbar sind.
- Lassen Sie niemals Kinder oder nicht ausgebildete Personen das Gerät bedienen.
- Untersagen Sie allen Personen die Benutzung des Geräts, bis diese den Inhalt der Bedienungsanleitung gelesen und verstanden haben.
- Es dürfen nur zugelassene Personen mit dem Gerät arbeiten.
- Dieses Gerät erzeugt beim Betrieb ein elektromagnetisches Feld. Dieses Feld kann sich unter bestimmten Bedingungen auf die Funktionsweise aktiver oder passiver medizinischer Implantate auswirken. Um die Gefahr von Situationen, die zu schweren oder tödlichen Verletzungen führen können, zu verringern, sollten Personen mit einem medizinischen Implantat vor der Nutzung dieses Geräts mit ihrem Arzt und dem Hersteller des Implantats sprechen.
- Die Informationen in dieser Bedienungsanleitung ersetzen auf keinen Fall professionelle Fähigkeiten und Erfahrungen. Wenn Sie in eine Situation geraten, in der Sie unsicher sind, sollten Sie einen Fachmann um Rat fragen. Wenden Sie sich an Ihren Servicehändler. Vermeiden Sie jede Arbeit, für die Sie nicht ausreichend qualifiziert sind!

- Vor der Benutzung eines Trennschleifers müssen Sie wissen, was ein Rückschlag ist, und wie er vermieden werden kann. Siehe *Rückschlag auf Seite 37*.
- Führen Sie alle Sicherheitskontrollen, Wartungen und Servicemaßnahmen durch, die in dieser Betriebsanleitung angegeben sind. Einige Wartungs- und Servicemaßnahmen müssen von einer zugelassenen Servicewerkstatt durchgeführt werden. Siehe *Wartungsplan auf Seite 45*.
- Verwenden Sie das Gerät nicht, wenn es defekt ist.
- Verwenden Sie das Gerät nicht, wenn Sie müde oder krank sind oder unter Einfluss von Alkohol, Drogen oder Medikamenten stehen. Diese Zustände können Ihre Sehkraft, Aufmerksamkeit, Körperkontrolle oder Ihr Urteilsvermögen beeinträchtigen.
- Von der Diamantkette erzeugte Funken können brennbare Materialien wie z. B. Benzin, Gas, Holz, Kleidung und trockenes Gras entzünden.
- Schneiden Sie kein asbesthaltiges Material.

Persönliche Schutzausrüstung



WARNUNG: Lesen Sie die folgenden Warnhinweise, bevor Sie das Gerät verwenden.

- Tragen Sie während des Betriebs immer eine zugelassene persönliche Schutzausrüstung. Die persönliche Schutzausrüstung beseitigt nicht die Unfallgefahr, begrenzt aber den Umfang der Verletzungen und Schäden. Lassen Sie sich bei der Wahl der Schutzausrüstung von einem Fachhändler beraten.
- Verwenden Sie einen zugelassenen Schutzhelm.
- Tragen Sie einen zugelassenen Gehörschutz. Eine längerfristige Beschallung mit Lärm kann zu bleibenden Gehörschäden führen. Achten Sie immer genau auf Warnsignale oder Rufe, wenn Sie den Gehörschutz tragen. Nehmen Sie den Gehörschutz immer ab, sobald der Motor abgestellt ist.
- Verwenden Sie einen zugelassenen Augenschutz, um das Verletzungsrisiko durch umherfliegende Gegenstände zu verringern. Bei der Benutzung eines Gesichtsschutzes ist auch eine zugelassene Schutzbrille zu tragen. Zugelassene Schutzbrillen sind in diesem Falle diejenigen, die die Normen ANSI Z87.1 für die USA bzw. EN 166 für EU-Länder erfüllen. Visiere müssen der Norm EN 1731 entsprechen.
- Tragen Sie Sicherheitshandschuhe.

- Tragen Sie einen zugelassenen Atemschutz. Die Verwendung von Fräsmaschinen, Schleifmaschinen und Bohrern, die Material abschleifen oder umformen, kann Staub und Ausdünstungen verursachen, die gefährliche Chemikalien enthalten können. Überprüfen Sie die Beschaffenheit des Materials, das Sie bearbeiten wollen, und tragen Sie einen geeigneten Atemschutz.
- Tragen Sie eng anliegende, strapazierfähige und bequeme Kleidung, die volle Bewegungsfreiheit gewährt. Durch Schneiden werden Funken erzeugt, die Ihre Kleidung entzünden können. Husqvarna empfiehlt das Tragen von feuerfester Baumwolle oder schwerem Jeansstoff. Tragen Sie keine Kleidung aus Materialien wie Nylon, Polyester oder Viskose. Im Falle einer Entzündung kann dieses Material schmelzen und an der Haut kleben bleiben. Tragen Sie keine kurzen Hosen.
- Tragen Sie Stiefel mit Stahlkappe und rutschfester Sohle.
- Ein Erste-Hilfe-Set sollte immer griffbereit sein.



- Durch die Diamantkette kann es zu Funkenbildung kommen. Es sollte immer ein Feuerlöscher vorhanden sein.

Schutz vor Vibrationen



WARNUNG: Lesen Sie die folgenden Warnhinweise, bevor Sie das Produkt benutzen.

- Beim Betrieb des Geräts kommt es zu Vibrationen, die vom Gerät auf den Anwender übertragen werden. Regelmäßiger und häufiger Betrieb des Geräts kann zu Verletzungen des Anwenders führen oder Symptome verstärken. Es kann zu Verletzungen an Fingern, Händen, Handgelenken, Armen, Schultern und/oder Nerven sowie bei der Blutversorgung oder an anderen Körperteilen kommen. Die Verletzungen können hinderlich und/oder chronisch werden und sich allmählich über Wochen, Monate oder Jahre hinweg verstärken. Zu möglichen Verletzungen können Schäden am Blutkreislauf, am Nervensystem, an Gelenken und anderen Körperteilen gehören.
- Symptome können während des Betriebs des Geräts oder zu einem anderen Zeitpunkt auftreten. Wenn Sie bereits Symptome haben und das Gerät weiter

bedienen, können sich die Symptome verstärken oder chronisch werden. Wenn Sie diese oder andere Symptome an sich bemerken, wenden Sie sich an einen Arzt:

- Taubheit, Gefühlsverlust, Kribbeln, Stechen, Schmerz, Brennen, Pochen, Steifheit, Schwerfälligkeit, Verlust von Kraft, Veränderungen an Hautfarbe oder Hautzustand.
- Bei niedrigen Temperaturen können sich die Symptome verstärken. Tragen Sie warme Kleidung, und halten Sie Ihre Hände warm und trocken, wenn Sie das Gerät in kalten Umgebungen betreiben.
- Warten und betreiben Sie das Gerät gemäß den Anweisungen der Bedienungsanleitung, um einen vorschriftsmäßigen Vibrationspegel sicherzustellen.
- Das Gerät verfügt über ein Antivibrationssystem, das die Vibrationen an den Griffen für den Bediener reduziert. Lassen Sie das Gerät die Arbeit verrichten. Drücken Sie das Gerät nicht mit Kraft. Halten Sie das Produkt leicht an den Griffen fest, aber stellen Sie sicher, dass Sie es kontrollieren und sicher bedienen. Drücken Sie das Gerät nicht häufiger als nötig in die Endanschläge.
- Platzieren Sie Ihre Hände nur auf dem Griff bzw. den Griffen. Halten Sie alle anderen Körperteile vom Gerät fern.
- Stoppen Sie das Gerät sofort, wenn plötzlich starke Vibrationen auftreten. Setzen Sie den Betrieb erst fort, wenn die Ursache für die gesteigerten Vibrationen beseitigt wurde.
- Das Schneiden von Granit oder hartem Beton verursacht mehr Vibrationen im Gerät als das Schneiden von weichem Beton. Trennscheiben, die stumpf, defekt, von falschem Typ oder falsch geschärft sind, erhöhen den Vibrationspegel.

Sicherheitsvorrichtungen am Gerät



WARNUNG: Lesen Sie die folgenden Warnhinweise, bevor Sie das Gerät verwenden.

- Verwenden Sie kein Gerät mit Sicherheitsvorrichtungen, die beschädigt sind oder nicht ordnungsgemäß funktionieren.
- Führen Sie regelmäßig eine Überprüfung der Sicherheitsvorrichtungen durch. Wenn die Sicherheitsvorrichtungen beschädigt sind oder nicht ordnungsgemäß funktionieren, wenden Sie sich an den autorisierten Kundendienst von Husqvarna.
- Nehmen Sie keine Modifizierungen der Sicherheitsvorrichtungen vor.
- Verwenden Sie das Gerät nicht, wenn Schutzbleche, Schutzabdeckungen, Sicherheitsschalter oder andere Schutzvorrichtungen nicht angebracht oder beschädigt sind.

Gashebelsperre und EIN-/AUS-Ventil für das Wasser

Die Gashebelsperre verhindert ein versehentliches Auslösen des Gashebels und stellt das EIN-/AUS-Wasserventil ein.

Wenn Sie mit Ihrer Hand um den Griff fassen und die Gashebelsperre (A) drücken, wird der Gashebel (B) freigegeben und das Wasserventil geöffnet.

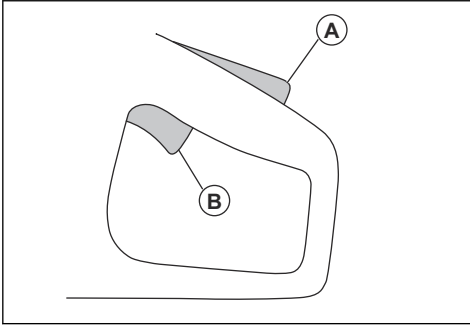

Wenn Sie den Handgriff loslassen, werden Gashebel und Gashebelsperre wieder in ihre Ausgangsstellung zurückgestellt. Mit dieser Funktion wird der Gashebel gesperrt und das Gerät angehalten. Das Wasserventil kehrt in die geschlossene Position zurück.

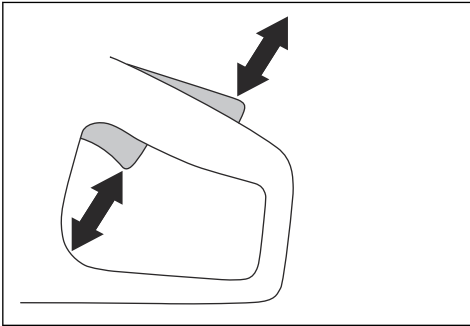

So prüfen Sie die Gashebelsperre

1. Stellen Sie sicher, dass der Gashebel in der Leerlaufposition verriegelt ist, wenn die Gashebelsperre freigegeben wird.

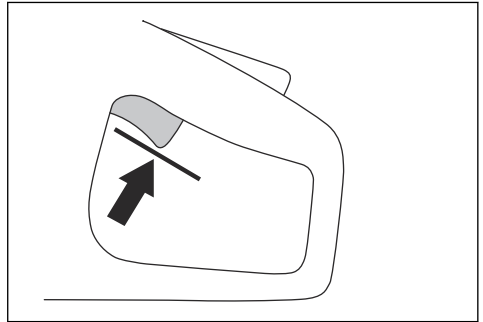

2. Drücken Sie die Gashebelsperre, und kontrollieren Sie, ob sie beim Loslassen in die Ausgangsstellung zurückkehrt.

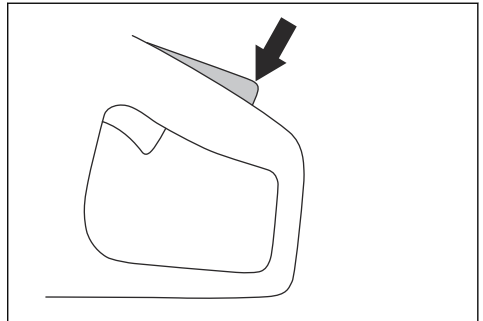

3. Prüfen Sie, ob sich Gashebel und Gashebelsperre frei bewegen lassen und die Rückholfedern korrekt funktionierten.

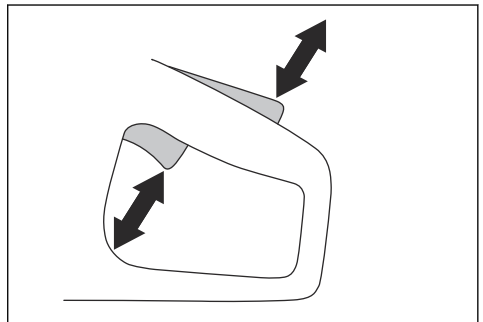

4. Starten Sie das Gerät, und lassen Sie es mit voller Drehzahl laufen.

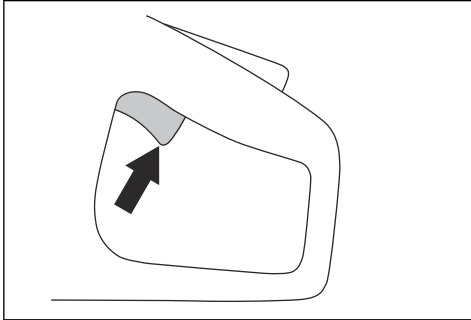

5. Lassen Sie den Gashebel los, und vergewissern Sie sich, dass die Diamantkette in weniger als 10 Sekunden völlig zum Stillstand kommt.

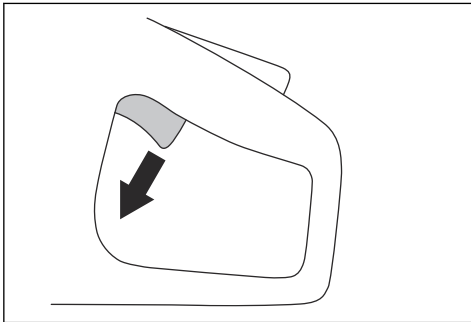

X-Halt

Hinweis: Die X-Halt-Funktion ist nur mit PP 70 und PP 8 kompatibel.

Bei der X-Halt-Funktion handelt es sich um ein elektronisches Bremssystem, das bei einem Rückschlag aktiviert wird. Die Funktion kann Personenschäden durch Rückschlag nicht vollständig verhindern, verringert jedoch das Risiko. Eine sichere Arbeitstechnik ist erforderlich, um Rückschläge zu vermeiden und das Verletzungsrisiko zu verringern.

Die X-Halt-Funktion ist immer eingeschaltet, wenn das Gerät eingeschaltet ist.

Handschutz



WARNUNG: Stellen Sie vor dem Start des Geräts sicher, dass der Handschutz korrekt installiert ist. Verwenden Sie das Gerät nicht, wenn der Handschutz fehlt, defekt ist oder Risse aufweist.

Der Handschutz verhindert Handverletzungen durch die Diamantkette während des Betriebs.

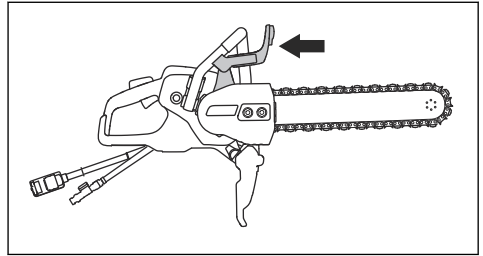

So kontrollieren Sie den Handschutz



WARNUNG: Ein beschädigter Handschutz kann Verletzungen verursachen.

1. Stellen Sie sicher, dass der Handschutz korrekt angebracht ist und keine Schäden aufweist.
2. Stellen Sie sicher, dass der Handschutz keine Risse oder sonstigen Schäden aufweist.
3. Ersetzen Sie den Handschutz bei Beschädigung.

Getriebeabdeckung, Spritzschutz und Schutz des hinteren Handgriffs



WARNUNG: Stellen Sie sicher, dass Getriebeabdeckung, Spritzschutz und Schutz des hinteren Handgriffs korrekt installiert sind, bevor Sie das Gerät starten. Verwenden Sie das Gerät nicht, wenn diese fehlen, defekt sind oder Risse aufweisen.

Die Getriebeabdeckung und der Spritzschutz verhindern Handverletzungen durch die Diamantkette während des Betriebs. Der Spritzschutz und der Schutz des hinteren Handgriffs verhindern Verletzungen, wenn die Diamantkette oder Teile des geschnittenen Materials in Richtung des Bedieners geworfen werden.

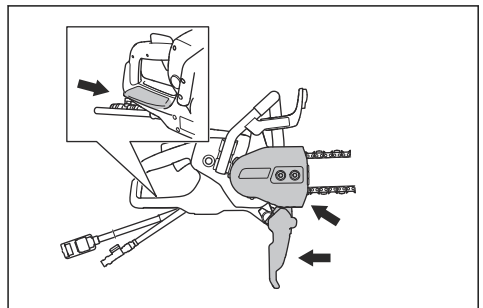

So kontrollieren Sie die Getriebeabdeckung, den Spritzschutz und den Schutz des hinteren Handgriffs



WARNUNG: Eine beschädigte Getriebeabdeckung, ein beschädigter Spritzschutz oder ein beschädigter Schutz des hinteren Handgriffs kann zu Verletzungen führen.

1. Stellen Sie sicher, dass Getriebeabdeckung, Spritzschutz und Schutz des hinteren Handgriffs korrekt angebracht sind und keine Schäden aufweisen.
2. Stellen Sie sicher, dass Getriebeabdeckung, Spritzschutz und Schutz des hinteren Handgriffs keine Risse oder sonstigen Beschädigungen aufweisen.
3. Ersetzen Sie Getriebeabdeckung, Spritzschutz und Schutz des hinteren Handgriffs bei Beschädigung.

Start- und Überlastungsschutz

Das Gerät verfügt über den elektronisch gesteuerten Start- und Überlastungsschutz Elgard™. Die Elektronik unterbindet umgehend die Stromzufuhr, sobald sich die Diamantkette nicht frei bewegen kann.

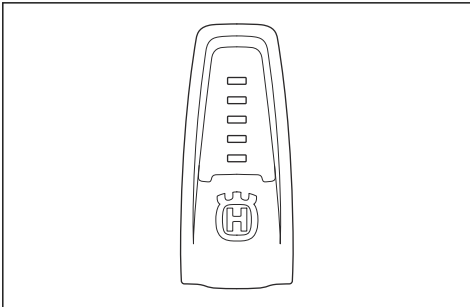

Erläuterungen zu den Anzeigeleuchten finden Sie in der Tabelle unter *Anzeigeleuchten auf dem Display auf Seite 44*.

Antivibrationssystem

Das Gerät ist mit einem Antivibrationssystem ausgerüstet, das Vibrationen wirkungsvoll dämpft und so für angenehmere Arbeitsbedingungen sorgt. Das

Antivibrationssystem reduziert die Übertragung von Vibrationen zwischen Motoreinheit/Schneidausrüstung und der Handgriffeinheit des Geräts.

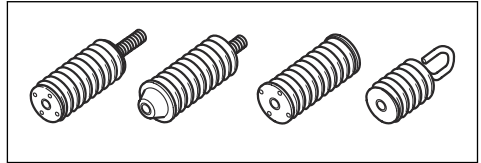

So prüfen Sie das Antivibrationssystem



WARNUNG: Stellen Sie sicher, dass der Motor ausgeschaltet und der Netzstecker gezogen ist.

1. Kontrollieren Sie, dass die Antivibrationseinheiten keine Risse oder Deformationen aufweisen. Ersetzen Sie die Antivibrationseinheiten, wenn sie beschädigt sind.
2. Kontrollieren Sie, ob die Antivibrationseinheiten zwischen Motoreinheit und Handgriffeinheit korrekt verankert sind.

Sicherheitshinweise für die Wartung



WARNUNG: Lesen Sie die folgenden Warnhinweise, bevor Sie das Gerät verwenden.

- Stellen Sie sicher, dass der Motor ausgeschaltet und der Netzstecker gezogen ist.
- Tragen Sie eine persönliche Schutzausrüstung. Siehe *Persönliche Schutzausrüstung auf Seite 32*.
- Wenn die Wartung nicht ordnungsgemäß und regelmäßig erfolgt, erhöhen sich die Verletzungsgefahr und das Risiko für eine Beschädigung des Geräts.
- Führen Sie nur Wartungsarbeiten durch, die gemäß dieser Betriebsanleitung vorgegeben sind. Lassen Sie alle anderen Wartungsarbeiten von einem autorisierten Servicecenter durchführen.
- Lassen Sie das Gerät regelmäßig von einer autorisierten Husqvarna Servicewerkstatt warten.
- Ersetzen Sie beschädigte, abgenutzte oder defekte Teile.
- Verwenden Sie immer Originalzubehör.

Montage

Diamantkette



WARNUNG: Verwenden Sie stets die empfohlene Führungsschiene und Diamantkette.



WARNUNG: Ein Bruch der Diamantkette kann zu schweren Verletzungen führen, wenn die Diamantkette in Richtung des Bedieners geschleudert wird. Eine defekte Schneidausrüstung oder eine falsche Kombination aus

Führungsschiene und Diamantkette erhöht die Rückschlaggefahr. Verwenden Sie stets die empfohlenen Kombinationen aus Führungsschiene und Diamantkette.



WARNUNG: Ziehen Sie immer den Netzstecker aus der Stromquelle, bevor Sie das Gerät reinigen, warten oder zusammenbauen.



WARNUNG: Verwenden Sie das Gerät nicht zum Schneiden von Holz oder Kunststoff.

Es gibt zwei grundlegende Ausführungen von Diamantketten:

- Treibglied mit Stoßfänger (A).
- Schneideelement mit Diamantsegment (B).
- Treibglied ohne Stoßfänger (C).

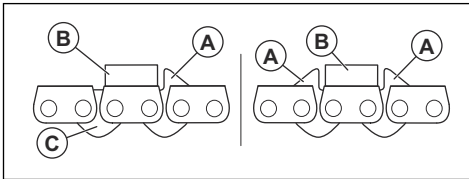

Diamantkettenteilung:

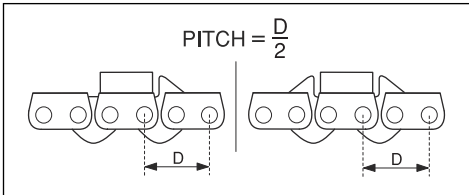

Wenn Sie eine Diamantkette mit 2 Stoßfängern verwenden, kann diese in 2 Richtungen installiert werden.

Wenn Sie eine Diamantkette mit einem Stoßfänger verwenden, muss sie in der richtigen Richtung installiert werden. Siehe Abbildung unten.

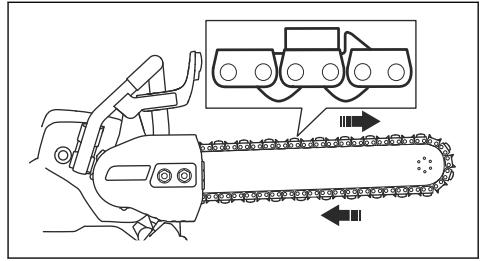

So überprüfen Sie die Diamantkette

- Stellen Sie sicher, dass sich die Diamantkette in einem guten Zustand befindet und unbeschädigt ist. Die Diamantkettensegmente dürfen kein Spiel haben. Die Segmente müssen den gleichen Verschleiß und die gleiche Höhe aufweisen. Wenn die Diamantkette beschädigt oder verschlissen ist, muss sie ersetzt werden.
- Entfernen Sie die Diamantkette in folgenden Fällen von der Führungsschiene, um sie zu überprüfen:
 - a) Zu viel Druck während des Betriebs hat zu einer Überlastung der Diamantkette geführt.
 - b) Die Diamantkette ist eingeklemmt.

Rohrzwinde

Die Rohrzwinde ist ein Zubehör für dieses Gerät, das Sie bei geraden, genauen Schnitten in Betonrohren unterstützt.

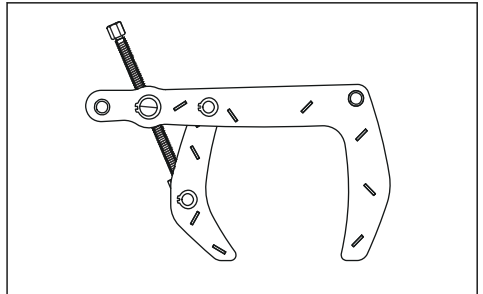

Betrieb

Rückschlag



WARNUNG: Rückschläge treten unerwartet und mit zum Teil großer Heftigkeit auf. Heftige Drehbewegungen und starkes Wackeln des Trennschleifers können zu schweren oder tödlichen Verletzungen führen. Bediener müssen deshalb vor dem Betrieb des Gerätes die Ursachen für Rückschläge sowie die

Vorsichtsmaßnahmen zu deren Vermeidung verstehen.

Als Rückschläge werden ruckartige Aufwärtsbewegungen bezeichnet, die dadurch entstehen, dass die Diamantkette im Rückschlagbereich eingeklemmt wird oder stecken bleibt. Die meisten Rückschläge haben nur kleine Auswirkungen auf das Verhalten des Gerätes und stellen keine große Gefahr dar. Es kann jedoch zu heftigen Drehbewegungen und

starkem Wackeln des Trennschleifers kommen, was zu schweren oder tödlichen Verletzungen führen kann.

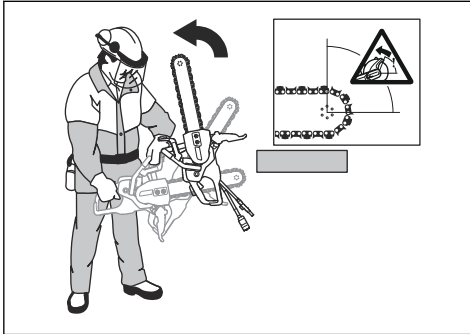

Hochschlagen des Geräts durch Rückschlageffekt

Wird mit dem Rückschlagbereich geschnitten, kann der Rückstoßeffekt zu einem Hochschlagen der Führungsschiene mit der Diamantkette führen. Schneiden Sie deshalb nicht mit dem Rückschlagbereich. Ein Hochschlagen können Sie dadurch vermeiden, dass Sie mit dem unteren Quadranten der Führungsschiene schneiden.

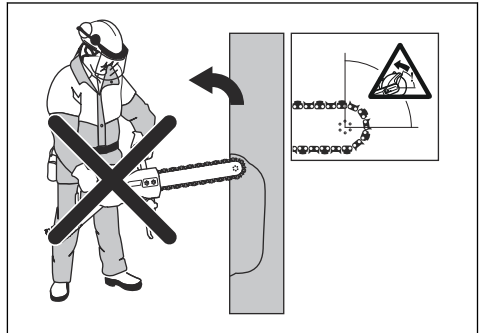

Rückschlageffekt

Der Rückschlageffekt kann bei Schneidearbeiten jederzeit auftreten. Das Gerät wird dabei in die zur Drehbewegung der Diamantkette entgegengesetzte Richtung geschleudert. Beim Betrieb des Gerätes kann dieser Effekt meist vernachlässigt werden. Wird die Diamantkette eingeklemmt oder bleibt stecken, kann die Heftigkeit der Rückschlageffekte dazu führen, dass der Bediener die Kontrolle über das Gerät verliert.

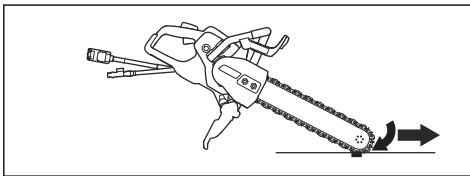

Bewegen Sie das Gerät niemals, wenn sich die Schneidausrüstung dreht. Kreiselkräfte können die beabsichtigte Bewegung behindern.

Rückschlagbereich

Verwenden Sie niemals den Rückschlagbereich der Führungsschiene zum Schneiden. Wird die Diamantkette eingeklemmt oder bleibt im Rückschlagbereich stecken, kann die Heftigkeit der Rückschlageffekte zu heftigen Drehbewegungen und starkem Wackeln des Geräts führen, was schwere oder tödliche Verletzungen verursachen kann.

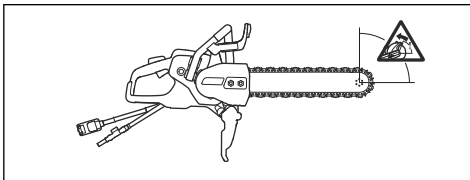

Blockierung

Blockiert wird das Gerät, wenn sich die Schnittstelle verengt. Wird die Diamantkette eingeklemmt oder bleibt stecken, kann die Heftigkeit der Rückschlageffekte dazu führen, dass der Bediener die Kontrolle über das Gerät verliert.

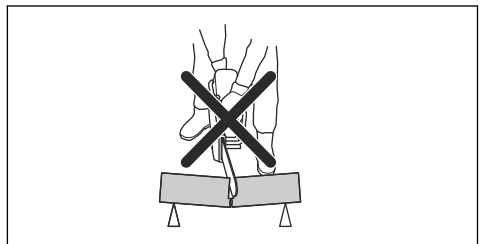

Wird die Diamantkette eingeklemmt oder bleibt im Rückschlagbereich stecken, kann die Heftigkeit der Rückschlageffekte zu heftigen Drehbewegungen und starkem Wackeln des Geräts führen, was schwere oder tödliche Verletzungen verursachen kann. Achten Sie auf ein eventuelles Verschieben des Werkstücks oder einen ähnlichen Vorgang, wodurch sich die Schnittstelle verengen und die Schneidausrüstung eingeklemmt werden kann.

Schneiden von Rohren



WARNUNG: Wird die Diamantkette im Rückschlagbereich eingeklemmt, führt dies zu einem starken Rückschlageffekt.

Beim Schneiden von Rohren ist besondere Sorgfalt geboten. Ist das Rohr nicht ordnungsgemäß gestützt und die Schnittstelle während des Schneidens offen, könnte die Führungsschiene eingeklemmt werden. Achtung: Beim Schneiden eines Rohres mit einem verbreiterten Ende oder eines Rohres in einem Baugraben kann eine nicht ausreichende Stützung zu einem Durchhängen und Einklemmen der Führungsschiene führen.

Wenn das Rohr durchhängt, sodass sich die Schnittstelle verengt, wird die Führungsschiene im Rückschlagbereich eingeklemmt und kann einen schweren Rückschlag hervorrufen. Wenn das Rohr ordnungsgemäß gestützt ist, fällt das Ende des Rohrs nach unten, die Schnittstelle wird verbreitert, und die Trennscheibe kann nicht eingeklemmt werden.

1. Sichern Sie das Rohr, damit es sich nicht bewegen oder wegrollen kann.

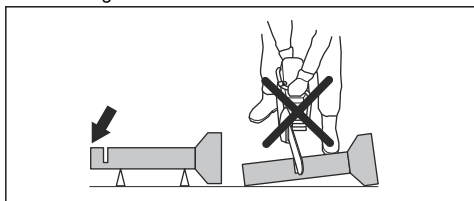

2. Schneiden Sie Bereich „I“ des Rohres.

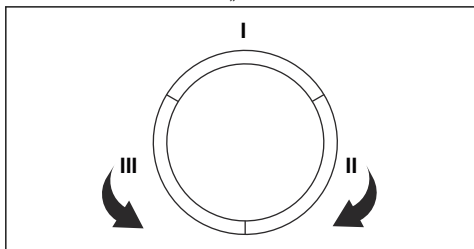

3. Stellen Sie sicher, dass der Schnitt geöffnet wird, um ein Einklemmen zu verhindern.

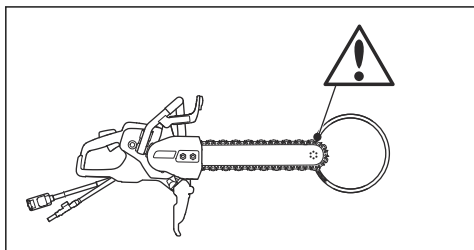

4. Wechseln Sie auf Seite II und schneiden Sie von Abschnitt I bis zur Unterseite des Rohrs.
5. Wechseln Sie auf Seite III und schneiden Sie den restlichen Teil des Rohrs an der Unterseite.

Einen Rückschlag verhindern



WARNUNG: Vermeiden Sie Situationen, in denen Rückschlaggefahr besteht. Seien Sie bei der Verwendung Ihres Geräts vorsichtig, und stellen Sie sicher, dass die Diamantkette nicht in der Rückschlagzone eingeklemmt wird.



WARNUNG: Seien Sie beim erneuten Einführen der Diamantkette in einen bestehenden Schnittspalt vorsichtig.



WARNUNG: Stellen Sie sicher, dass das Werkstück sich während der Arbeit nicht bewegen kann.



WARNUNG: Nur Sie selbst und eine vorschriftsmäßige Arbeitstechnik können den Rückschlag und seine Risiken ausschalten.

- Stützen Sie das Werkstück stets ab, so dass der Schnitt beim Schneiden offen bleiben kann. Bei einer geöffneten Schnittstelle tritt kein Rückschlageffekt auf. Rückschlaggefahr besteht, wenn sich die Schnittstelle schließt und die Diamantkette eingeklemmt werden könnte.

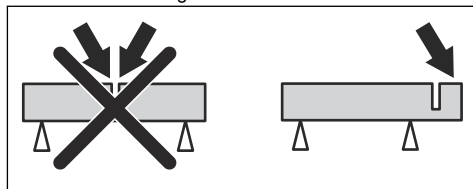

Zu erledigen, bevor Sie das Gerät starten

- Lesen Sie die Bedienungsanleitung sorgfältig durch, und stellen Sie sicher, dass Sie die Anweisungen verstehen.
- Führen Sie die tägliche Wartung durch. Siehe *Wartungsplan auf Seite 45*.
- Stellen Sie sicher, dass das Antriebsaggregat an eine geerdete Steckdose angeschlossen ist.
- Vergewissern Sie sich, dass die Netzspannung mit dem auf dem Gerätetypenschild angegebenen Wert übereinstimmt.
- Stellen Sie sicher, dass sich nur befugte Personen im Arbeitsbereich befinden.
- Achten Sie während der Arbeit auf eine sichere und stabile Position.

- Verwenden Sie stets ein Antriebsaggregat mit Fehlerstrom-Schutzeinrichtung (Residual Current Device, RCD). Weitere Informationen finden Sie in der Bedienungsanleitung des Antriebsaggregats.
- Stellen Sie sicher, dass der Wasseranschluss an die Wasserversorgung angeschlossen ist. Siehe *Anschluss an die Wasserversorgung auf Seite 41*.

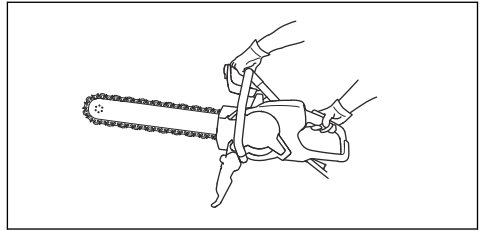

- Halten Sie alle Körperteile von der rotierenden Diamantkette fern. Das Berühren einer rotierenden Diamantkette kann zu schweren oder tödlichen Verletzungen führen.
- Stehen Sie immer parallel zur Führungsschiene. Stellen Sie sich nie genau dahinter. Im Fall eines Rückschlags bewegt sich das Gerät in der Ebene der Führungsschiene.

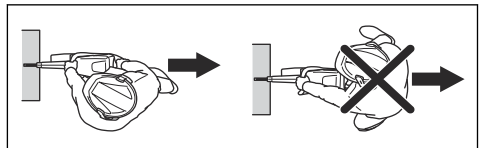

- Entfernen Sie sich bei eingeschaltetem Motor nicht vom Gerät. Bevor Sie sich vom Gerät entfernen, stellen Sie den Motor ab und vergewissern Sie sich, dass keine Gefahr eines versehentlichen Starts besteht.
- Verwenden Sie den Rückschlagbereich der Führungsschiene nicht zum Schneiden. Eine Anleitung finden Sie in *Rückschlagbereich auf Seite 38*.
- Seien Sie vorsichtig beim Arbeiten an Ecken und scharfen Kanten. Vermeiden Sie Abprallen und Verkanten des zu schneidenden Materials. Kontrollverlust und Rückschläge können die Folge sein.
- Verwenden Sie das Gerät erst, wenn der Arbeitsbereich frei ist und Ihre Füße und Ihr Körper sich in einer stabilen Position befinden.
- Führen Sie keine Schnitte oberhalb der Schulterhöhe aus.
- Arbeiten Sie nicht von einer Leiter aus. Verwenden Sie eine Plattform oder ein Gerüst, wenn der Schnitt oberhalb der Schulter erfolgt. Sorgen Sie für einen festen Stand.
- Halten Sie einen bequemen Abstand zum Werkstück ein.
- Achten Sie darauf, dass sich die Schneidausrüstung frei drehen kann, wenn der Motor gestartet wird.
- Setzen Sie die Diamantkette bei hoher Drehzahl (Vollast) vorsichtig an. Behalten Sie die Höchstgeschwindigkeit bei, bis der Schneidvorgang abgeschlossen ist.
- Lassen Sie das Gerät die Arbeit verrichten. Drücken Sie nicht gegen die Diamantkette.

Grundlegende Arbeitsmethoden



WARNUNG: Ziehen Sie das Gerät nicht zur Seite. Die Diamantkette kann brechen und Verletzungen des Bedieners oder umstehender Personen verursachen.



WARNUNG: Schleifen Sie nicht mit der Seite der Führungsschiene und der Diamantkette. Die Führungsschiene und die Diamantkette können brechen und Verletzungen des Bedieners oder umstehender Personen verursachen. Verwenden Sie nur die Trennschneide.



WARNUNG: Stellen Sie sicher, dass die Diamantkette korrekt installiert ist und keine Schäden aufweist.



WARNUNG: Verwenden Sie das Gerät nicht zum Schneiden von Holz oder Kunststoff.



WARNUNG: Beim Schneiden von Metall entstehen Funken, die einen Brand verursachen können. Verwenden Sie das Gerät nicht in der Nähe von brennbaren Materialien oder Gasen.

- Das Gerät ist zum Schneiden von Beton, Ziegeln und verschiedenen Gesteinen vorgesehen. Verwenden Sie das Gerät nicht für andere Aufgaben.
- Schneiden Sie keine asbesthaltigen Materialien.
- Stellen Sie sicher, dass sich nur befugte Personen im Arbeitsbereich befinden.
- Bewegen Sie das Gerät nicht, wenn sich die Schneidausrüstung dreht.
- Halten Sie das Gerät mit beiden Händen. Halten Sie das Gerät, indem Sie mit Daumen und Fingern fest und vollständig um die Kunststoffgriffe mit Isolierung greifen. Umfassen Sie mit der rechten Hand den hinteren Handgriff und mit der linken den vorderen. Alle Bediener müssen das Gerät so halten. Verwenden Sie einen Trennschleifer nicht mit nur einer Hand.

- Führen Sie das Gerät in einer Linie mit der Führungsschiene und der Diamantkette nach unten. Seitlicher Druck kann Führungsschiene und Diamantkette beschädigen und ist äußerst gefährlich.
- Führen Sie die Diamantkette langsam vor und zurück, um eine kleine Kontaktfläche zwischen Diamant Material und dem zu schneidenden Material zu erhalten. Auf diese Weise wird die Temperatur der Kette niedrig gehalten und ein effektives Schneiden erzielt.

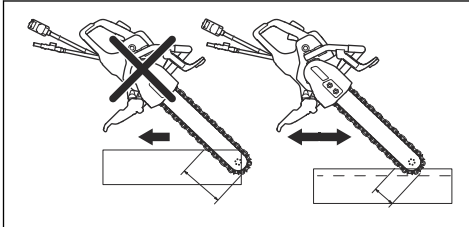

So überprüfen Sie den Dreiphasen-FI-Schalter

1. Starten Sie das Gerät, siehe *So starten Sie das Gerät auf Seite 42*.
2. Sehen Sie in die Inspektionsöffnungen, und drücken Sie den FI-Testschalter.

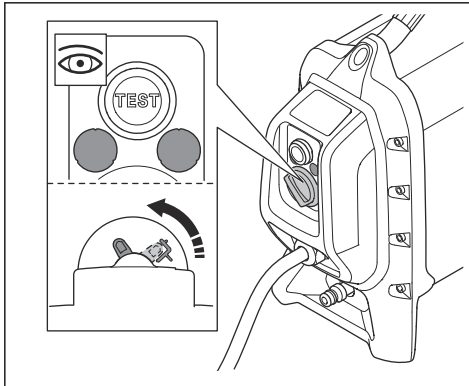

3. Stellen Sie sicher, dass sich der FI-Schalter bewegen lässt und das Gerät von der Stromversorgung trennt.
4. Drehen Sie den FI-Rücksetzknopf, um den FI-Schalter zurückzusetzen.

So stellen Sie den Spritzschutz ein



WARNUNG: Der Spritzschutz muss immer am Gerät installiert sein.

Der hintere Teil des Spritzschutzes muss mit dem Werkstück fluchten.

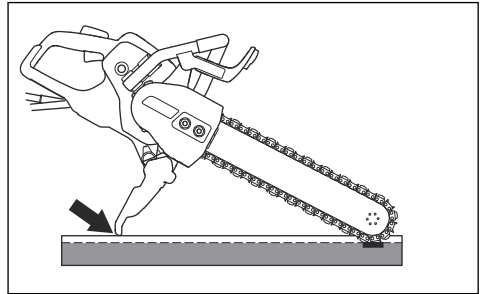

1. Drücken Sie den Spritzschutz nach vorn oder hinten, um ihn einzustellen.
2. Stellen Sie sicher, dass der Spritzschutz ordnungsgemäß sitzt, bevor Sie das Gerät in Betrieb nehmen.

Anschluss an die Wasserversorgung



ACHTUNG: Verwenden Sie beim Betrieb des Geräts stets Wasser. Trockenschneiden führt zu Überhitzung.



ACHTUNG: Wenden Sie den richtigen Wasserdruck an, um die Diamantkette und die Diamantsegmente beim Schneiden kühl zu halten. Wenn sich der Wasserschlauch an der Versorgungsquelle löst, kann der vorhandene Wasserdruck zu hoch sein.

1. Verbinden Sie den Wasseranschluss mit der Wasserzufuhr. Im Abschnitt *Technische Daten auf Seite 51* erhalten Sie weitere Informationen zur zulässigen Untergrenze für den Wasserfluss.

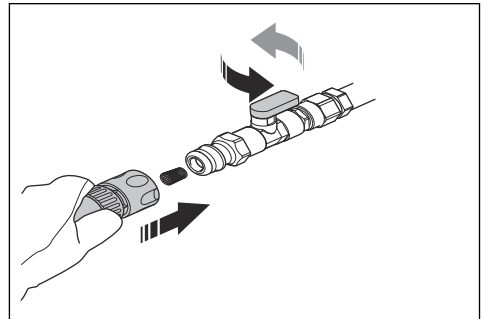

Hinweis: Der Schlauchnippel des Geräts verfügt über einen Filter.

2. Drehen Sie das Wasserventil am Wasseranschluss, um den Wasserfluss zu starten.

So schärfen Sie die Diamantkette

Diamantketten können stumpf werden, wenn Sie einen falschen Vorschubdruck anwenden oder Materialien wie harten Stahlbeton schneiden. Wenn Sie eine stumpfe Diamantkette verwenden, kann diese heißlaufen, bis sich Diamantsegmente ablösen.

- Schneiden Sie in weiches Material wie Sandstein oder Ziegel, um die Diamantkette zu schärfen.

So starten Sie das Gerät

1. Halten Sie den hinteren Griff mit der rechten Hand fest.

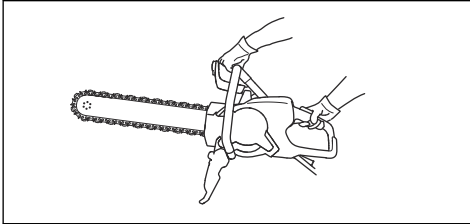

2. Drücken Sie die Gashebelsperre, und halten Sie den Gashebel gedrückt.

Zugelassene Materialien



WARNUNG: Nehmen Sie keine Änderungen am Gerät vor, um andere Materialien als Beton, Ziegeln und verschiedene Gesteine zu schneiden. Installieren Sie keine Holzsägekette am Gerät.

Dieses Gerät ist zum Schneiden von Beton, Ziegeln und verschiedenen Gesteinen vorgesehen. Verwenden Sie das Gerät nicht für andere Materialien. Die Segmente oder die Diamantkette können brechen.

So schneiden Sie Stahlbeton

- Schneiden Sie die Armierung zusammen mit möglichst viel Beton. Dadurch verringert sich der Verschleiß der Diamantkette.

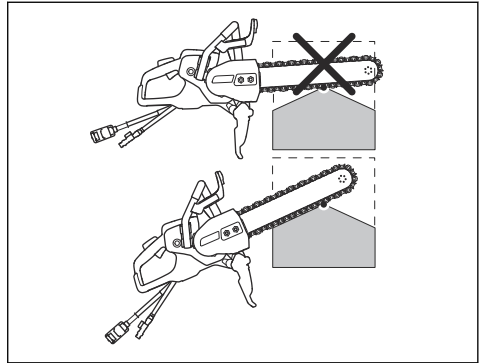

So schneiden Sie in ein dickes Objekt

1. Halten Sie das Gerät in einem Winkel, wie in der Abbildung dargestellt.

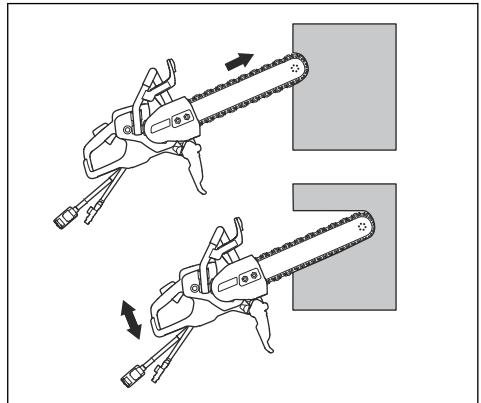

2. Drücken Sie das untere Ende der Führungsschienenspitze 10 cm/3,94" in die Wand. Heben Sie gleichzeitig das Gerätegehäuse an, bis die Führungsschiene horizontal steht.
3. Bewegen Sie das Gerätegehäuse abwechselnd nach unten und oben, während Sie Führungsschiene und Diamantkette weiter in die Wand drücken.

So nehmen Sie einen geraden Schnitt vor

1. Befestigen Sie einen langen geraden Gegenstand als Stütze entlang der Linie, die geschnitten werden soll.

- Um ein optimales Ergebnis zu erzielen, schneiden Sie zuerst mit einem Trennschleifer, der mit einer speziellen Husqvarna-Vorschnitt-Trennscheibe ausgestattet ist.



WARNUNG: Verwenden Sie für diesen ersten Schnitt keinen Trennschleifer mit einer normalen Trennscheibe. Eine normale Trennscheibe erzeugt einen zu dünnen Schnitt. Die zu geringe Schnittbreite führt beim Schneiden mit der Diamantkette zu einem gefährlichen Rückschlag sowie zu einem Verkeilen der Diamantkette.

- Schneiden Sie die gesamte Länge des Schnitts bis zu einer Tiefe von 2-3 cm/0,79-1,18" mit dem unteren Ende der Führungsschiene. Halten Sie die Führungsschiene gegen die Stütze, um einen geraden Schnitt zu erzielen.
- Heben Sie die Führungsschiene und die Diamantkette aus dem Schnittbereich heraus.
- Gehen Sie zurück zum Anfang des Schnitts, und schneiden Sie erneut um 2-3 cm/0,79-1,18" tiefer, bis der Schnitt über die gesamte Länge eine Tiefe von 5-10 cm/1,97-3,94" erreicht hat.
- Unter *So schneiden Sie in ein dickes Objekt auf Seite 42* finden Sie weitere Anweisungen.

So schneiden Sie mit einer Auf- und Abwärtsbewegung

- Schneiden Sie das Werkstück mit einer Auf- und Abwärtsbewegung. Das Gerät wird lediglich am Ende der Schnitte gerade gehalten.

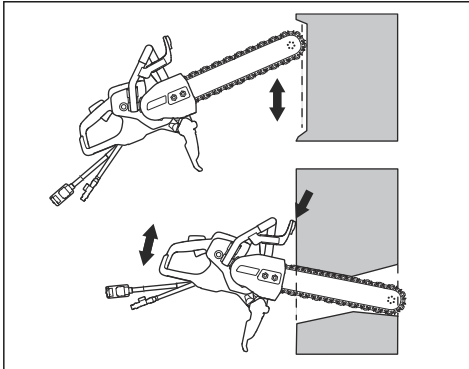

- Verwenden Sie den Handschutz als Anschlag.

So schneiden Sie Löcher



WARNUNG: Stellen Sie sicher, dass beim Schneiden keine großen Stücke auf den Bediener oder das Gerät fallen können.



ACHTUNG: Wenn die Schnitte in der falschen Reihenfolge vorgenommen werden, können abgeschnittene Stücke fallen und Schäden am Gerät verursachen. Nehmen Sie stets den unteren horizontalen Schnitt vor dem oberen horizontalen Schnitt vor.

- Bringen Sie eine Stütze (A) an zu schneidenden Bereich (B) an, damit das abgeschnittene Stück nicht fallen kann.

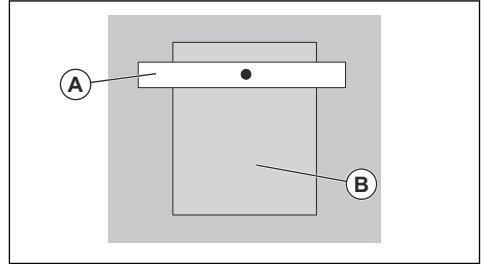

- Nehmen Sie den unteren horizontalen Schnitt (C) vor.

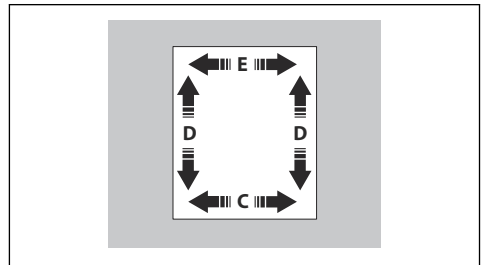

- Nehmen Sie die 2 vertikalen Schnitte (D) vor.
- Nehmen Sie den oberen horizontalen Schnitt (E) vor.

So schalten Sie das Gerät aus

Es gibt zwei Verfahren zum Stoppen des Motors.

- Lassen Sie den Gashebel los, um den Motor zu stoppen.

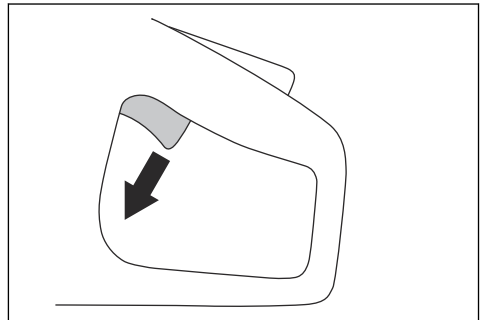

- Drücken Sie auf dem Antriebsaggregat die Not-Aus-Taste. Weitere Informationen finden Sie in der Bedienungsanleitung des Antriebsaggregats.

Anzeigeleuchten auf dem Display

Anzeige	Ursache	Schritt
1 grüne LED blinkt.	Das Gerät ist an ein Antriebsaggregat angeschlossen und betriebsbereit. Die Ausgangsleistung beträgt weniger als 70 % der bei Betrieb maximal verfügbaren Leistung.	-
2 grüne LED blinken.	Die Ausgangsleistung beträgt 70-90 % der bei Betrieb maximal verfügbaren Leistung.	-
3 grüne LED blinken.	Die Schnittgeschwindigkeit hat die optimale Leistung. Die Ausgangsleistung beträgt 90 % der bei Betrieb maximal verfügbaren Leistung.	-
3 grüne und 1 gelbe Leuchte blinken.	Die Ausgangsleistung fällt ab.	Die Last verringern.
3 grüne, 1 gelbe und 1 rote Leuchte blinken.	Das Gerät ist zu heiß.	Die Last verringern, oder den Wasserfluss oder den Luftstrom erhöhen, um die Temperatur zu senken.
Alle Anzeigeleuchten blinken.	Das Gerät ist zu heiß.	Die Last verringern, oder den Wasserfluss oder den Luftstrom erhöhen, um die Temperatur zu senken.
	Die Leistung ist reduziert.	Den Wasserfluss oder den Luftstrom erhöhen, um die Temperatur zu senken.
	Das System befindet sich im Modus „Automatisches Herunterfahren“.	Das Antriebsaggregat an einen Ort mit niedrigerer Temperatur stellen.
		Den Luftfilter ersetzen.
Die gelbe Leuchte leuchtet auf	Das Gerät muss gewartet werden.	Führen Sie Wartungsarbeiten am Gerät durch, siehe <i>Wartungsplan auf Seite 45</i> .

Wartung

Einleitung



WARNUNG: Lesen Sie vor dem Warten des Geräts das Kapitel über Sicherheit, und machen Sie sich damit vertraut.

Für alle Wartungs- und Reparaturarbeiten am Produkt ist eine spezielle Schulung erforderlich. Wir garantieren, dass professionelle Reparaturen und Wartungsarbeiten zur Verfügung stehen. Wenn Ihr Händler keine Servicewerkstatt ist, sprechen Sie mit ihm, um Informationen über die nächste Servicewerkstatt zu erhalten.

Wenden Sie sich für Ersatzteile an einen Händler oder eine Servicewerkstatt von Husqvarna.

Wartungsplan

Wartungsarbeit	Täglich	Wöchentlich oder alle 40 Stunden
Die äußeren Bauteile des Geräts reinigen.	X	
Allgemeine Inspektion durchführen.	X	
Diamantkette und Führungsschiene schmieren, um Korrosion zu vermeiden.	X	
Wassersystem überprüfen.	X	
Sicherstellen, dass Gashebel und Gashebelsperre sicherheitstechnisch ordnungsgemäß funktionieren.	X	
Handschutz, hinteren Handschutz, Getriebeabdeckung und Spritzschutz überprüfen.	X	
Führungsschiene und Diamantkette überprüfen.	X	
Antivibrationssystem überprüfen.		X
Keilnuthülse und Rim-Antriebsrad überprüfen, wenn die Diamantkette ersetzt wird.	X	

Außen reinigen



WARNUNG: Reinigen Sie das Gerät nicht mit einem Hochdruckreiniger.

- Spülen Sie das Gerät äußerlich nach jedem Arbeitstag mit sauberem Wasser. Falls erforderlich, verwenden Sie eine Bürste.

So führen Sie eine allgemeine Inspektion durch

- Stellen Sie sicher, dass die Muttern und Schrauben am Produkt nicht beschädigt sind.
- Stellen Sie sicher, dass die Kabel des Geräts nicht so liegen, dass diese beschädigt werden könnten.
- Untersuchen Sie die elektrischen Teile auf Beschädigungen. Nehmen Sie ein Gerät, dessen elektrische Teile beschädigt sind, nicht in Betrieb.

So prüfen Sie Keilnuthülse und Rim-Antriebsrad

- Kontrollieren Sie die Keilnuthülse und das Rim-Antriebsrad auf Verschleiß. Ersetzen Sie diese ggf.

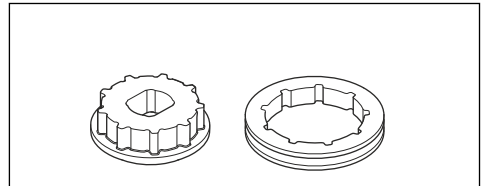

So ersetzen Sie das Rim-Antriebsrad



WARNUNG: Tragen Sie Schutzhandschuhe, um Verletzungen durch die Diamantkette zu vermeiden.

1. Lösen Sie die Schienenmuttern, und entfernen Sie die Getriebeabdeckung.

- Entfernen Sie die mittlere Schraube (A) und die Mutterscheibe (B) mit dem Kombischlüssel.

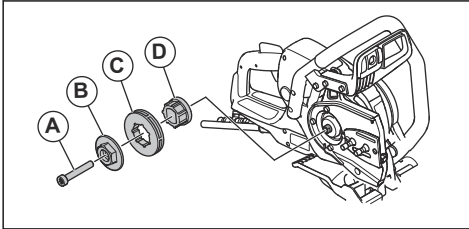
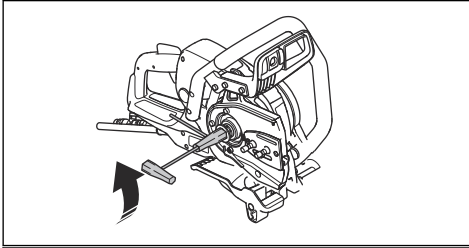

- Entfernen Sie das Rim-Antriebsrad (C).
- Installieren Sie das neue Rim-Antriebsrad (0,444") auf der Keilnuthülse mit 7 Nuten (D) am Gerät.
- Installieren Sie die Mutterscheibe, die mittlere Schraube und die Getriebeabdeckung.
- Installieren Sie die Getriebeabdeckung, und ziehen Sie die Schienenmuttern im Uhrzeigersinn, um die Diamantkette zu spannen.

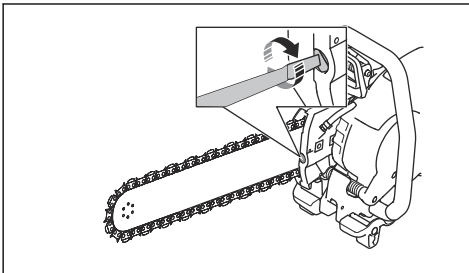

- Um die richtige Diamantkettenspannung zu erhalten, halten Sie die Führungsschienspitze hoch. Ziehen Sie anschließend die Schienenmuttern mit dem Kombischlüssel fest. Stellen Sie sicher, dass Sie die Diamantkette leicht von Hand um die Führungsschiene ziehen können.

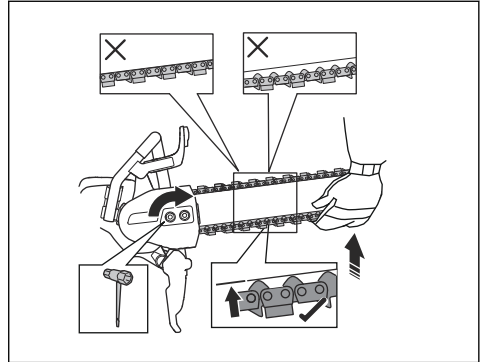

So installieren Sie Führungsschiene und Diamantkette



WARNUNG: Tragen Sie Schutzhandschuhe, um Verletzungen durch die Diamantkette zu vermeiden.

- Lösen Sie die Schienenmuttern, und entfernen Sie die Getriebeabdeckung.
- Entfernen Sie die mittlere Schraube und die Mutterscheibe mit dem Kombischlüssel.

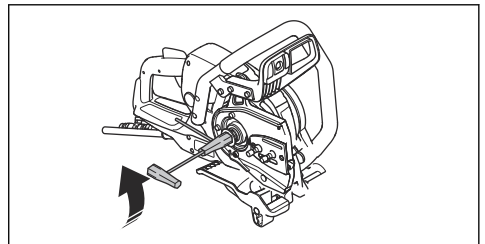

- Legen Sie die Diamantkette auf die Führungsschiene. Beginnen Sie auf der Oberseite der Führungsschiene (A).

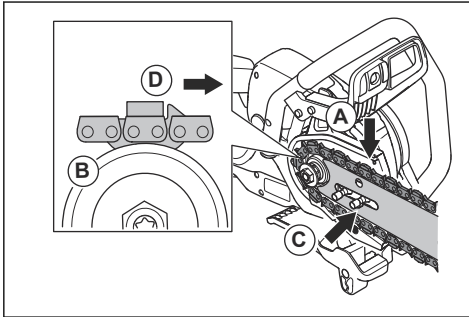

- Setzen Sie die Diamantkette auf das Rim-Antriebsrad (B).
- Installieren Sie die Führungsschiene und die Diamantkette auf den Schienenschrauben. Richten Sie das Loch in der Führungsschiene am Kettenspannerstift der Diamantkette aus. Vergewissern Sie sich, dass die Treibglieder der Diamantkette korrekt in das Rim-Antriebsrad passen. Vergewissern Sie sich, dass die Diamantkette korrekt in der Nut der Führungsschiene (C) sitzt.
- Stellen Sie sicher, dass sich die Stoßfänger der Treibglieder an der Spitze der Führungsschiene (D) nach vorn bewegen.
- Installieren Sie die Getriebeabdeckung, und ziehen Sie die Schienenmutter von Hand fest. Drehen Sie die Kettenspannschraube im Uhrzeigersinn, um die Diamantkette zu spannen.

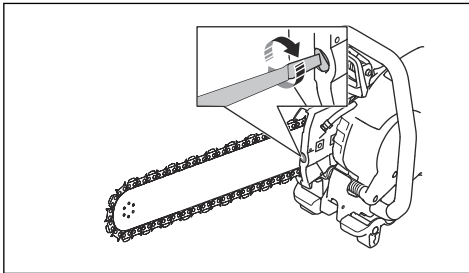

- Um die richtige Diamantkettenspannung zu erhalten, halten Sie die Führungsschienenspitze hoch. Ziehen Sie anschließend die Schienenmutter mit dem Kombischlüssel fest. Stellen Sie sicher, dass Sie die Diamantkette leicht von Hand um die Führungsschiene ziehen können.

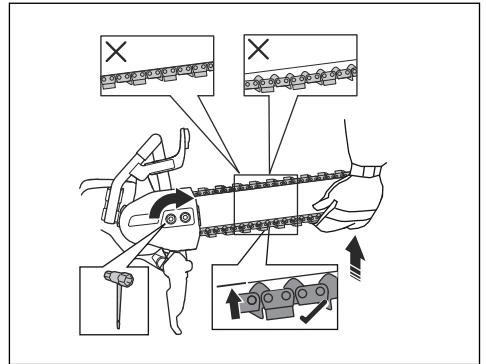

So stellen Sie die Spannung der Diamantkette ein



WARNUNG: Tragen Sie Schutzhandschuhe, um Verletzungen durch die Diamantkette zu vermeiden.



WARNUNG: Eine nicht korrekt gespannte Diamantkette kann sich von der Führungsschiene lösen und schwere Verletzungen verursachen oder zum Tod führen.

Eine Diamantkette wird bei Verwendung länger. Stellen Sie die Sägekette regelmäßig ein.

- Überprüfen Sie das Spiel zwischen Treibglied und Führungsschiene. Wenn das Spiel mehr als 0,5"/12 mm (A) beträgt, muss die Diamantkette gespannt werden.

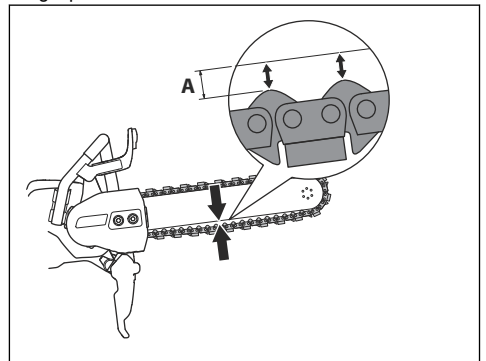

- Lösen Sie die Schienenmutter mit dem Kombischlüssel. Ziehen Sie die Schienenmutter dann so fest wie möglich von Hand fest.

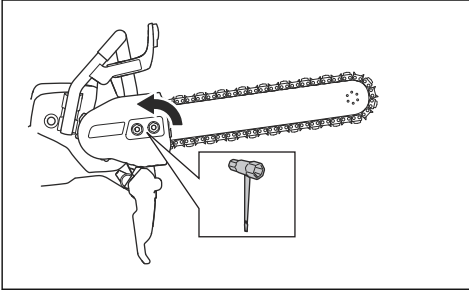

- Heben Sie die Vorderseite der Schienenführung an. Stellen Sie die Spannung der Diamantkette mit der Kettenspannschraube ein. Ziehen Sie die Diamantkette fest, bis sie fest an der Unterseite der Führungsschiene sitzt. Stellen Sie sicher, dass sich die Diamantkette leicht von Hand bewegen lässt, aber nicht von der Führungsschiene herabhängt.

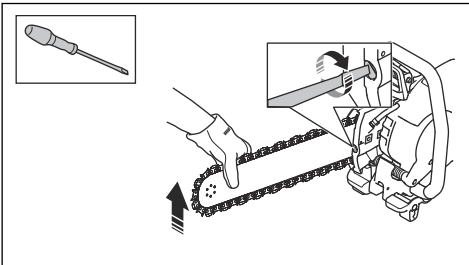

- Heben Sie die Vorderseite der Führungsschiene an, und ziehen Sie dabei die Schienenmutter mit dem Kombischlüssel fest. Stellen Sie sicher, dass sich die Diamantkette leicht von Hand bewegen lässt, aber nicht von der Führungsschiene herabhängt.

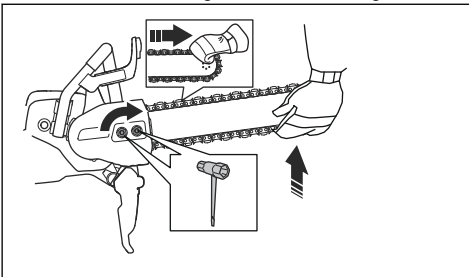

So prüfen Sie die Führungsschiene

- Prüfen Sie, ob sich an den Kanten der Führungsschiene Grate gebildet haben. Entfernen Sie Grate mit einer Feile.

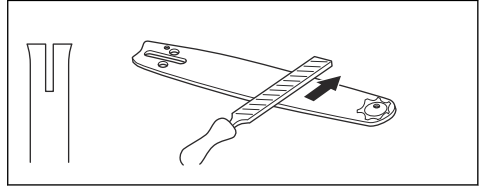

- Überprüfen Sie die Nut in der Führungsschiene auf Verschleiß. Ersetzen Sie bei Bedarf die Führungsschiene.

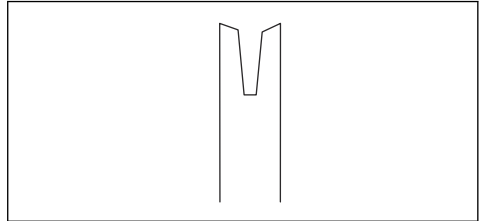

- Prüfen Sie, ob die Führungsschienspitze rau oder stark abgenutzt ist.

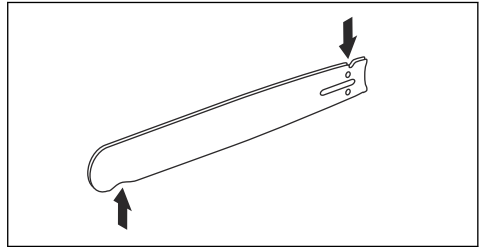

- Drehen Sie die Führungsschiene täglich zur Verlängerung der Lebensdauer.

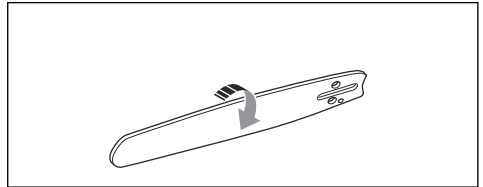

Fehlerbehebung

Störung	Ursachen	Lösung
Das Gerät springt nicht an.	Das Netzkabel ist nicht angeschlossen oder beschädigt.	Das Netzkabel anschließen oder ggf. ersetzen.
	Die Not-Aus-Taste am Antriebsaggregat ist aktiviert.	Die Not-Aus-Taste am Antriebsaggregat im Uhrzeigersinn drehen, um sie zu deaktivieren.
Die Diamantkette dreht sich nicht.	Die Diamantkette ist zu straff gespannt. Die Diamantkette muss sich leicht von Hand um die Führungsschiene drehen lassen.	Die Diamantkettenspannung anpassen.
	Die Diamantkette ist nicht korrekt installiert.	Sicherstellen, dass die Diamantkette korrekt installiert ist.
Die Vibrationen sind zu stark.	Die Diamantkette ist nicht korrekt installiert.	Sicherstellen, dass Diamantkette und Führungsschiene korrekt installiert sind. Sicherstellen, dass Diamantkette und Führungsschiene nicht beschädigt sind.
	Die Diamantkette ist defekt.	Die Diamantkette ersetzen.
	Die Antivibrationseinheiten sind defekt.	Bitte eine autorisierte Servicewerkstatt kontaktieren.
Das Gerät schneidet zu langsam.	Die Diamantkette ist nicht scharf.	In weiches Material wie Sandstein oder Ziegel schneiden.
	Der Bediener übt während des Betriebs keinen ausreichenden Druck auf das Gerät aus.	Während des Betriebs mehr Druck auf das Gerät ausüben.
Die Diamantkette wird bei Verwendung länger.	Wasserdruck zu niedrig.	Den Wasserdruck erhöhen.
Die Temperatur des Geräts ist zu hoch.		
Die Diamantkette bricht oder springt ab.	Falsche Diamantkettenspannung.	Die Diamantkettenspannung anpassen.
	Es wird in einen Spalt geschnitten, der kleiner ist als die Diamantkettensegmente.	Korrekte Arbeitstechniken anwenden. Siehe <i>Grundlegende Arbeitsmethoden auf Seite 40</i> .
	Der Bediener übt während des Betriebs keinen ausreichenden Druck auf das Gerät aus.	Während des Betriebs mehr Druck auf das Gerät ausüben.

Transport, Lagerung und Entsorgung

Transport und Lagerung

- Sichern Sie das Gerät während des Transports, um Schäden und Unfälle zu vermeiden.
- Bewahren Sie das Gerät in einem verschlossenen Bereich auf, um den unbefugten Zugriff durch Kinder oder andere Personen zu verhindern.
- Bewahren Sie das Gerät unter trockenen, frostfreien Bedingungen auf.
- Prüfen Sie das Gerät auf Transport- oder Lagerbeschäden.

Entsorgung

Durch Symbole auf dem Gerät oder seiner Verpackung wird angezeigt, dass dieses Gerät nicht über den Hausmüll entsorgt werden darf. Es ist einer entsprechenden Recycling-Einrichtung zuzuführen, damit elektrische und elektronische Komponenten wiedergewonnen werden können.

Dadurch, dass Sie sicherstellen, dass Sie mit diesem Gerät sorgfältig umgehen, können Sie helfen, den potentiellen negativen Auswirkungen auf die Umwelt und Ihre Mitmenschen entgegenzuwirken, die sich andernfalls durch eine unsachgemäße Entsorgung dieses Geräts ergeben können. Genauere Informationen über die ordnungsgemäße Entsorgung dieses Geräts erhalten Sie bei Ihrer Stadtverwaltung, Ihrem Abfallentsorgungsunternehmen oder dem Geschäft, in dem Sie Ihr Gerät gekauft haben.

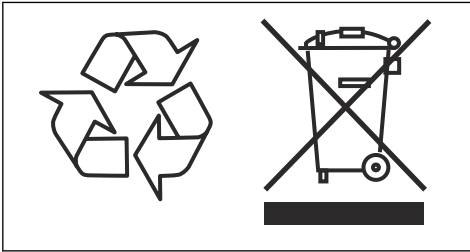

Technische Daten

Technische Daten

Motor	
Elektromotor	HF Hochfrequenz
Max. Drehzahl der Abtriebswelle, U/min	8800
3-Phasen-Betrieb, Motorleistung – max. KW	5,5
1-Phasen-Betrieb, Motorleistung – max. KW	3
1-phasig, V	120–240
Gewicht	
Trennschleifer mit Kabelpaket, ohne Schneidausrüstung, lbs/kg	20/9,1
Wasserkühlung	
Wasserkühlung für Motor	Ja
Wasserkühlung für die Schneidausrüstung	Ja
Empfohlener Wasserdruck, PSI/bar	21,8-87/1,5-6
Empfohlene Mindestmenge für den Wasserdurchsatz, l/min, qt/min	4,5 bei Wassertemperatur 15 °C, 4,7 bei Wassertemperatur 59 °F
Verbindungsniessel	Typ Gardena
Geräuschemissionen ⁴	
Schalleistungspegel, gemessen dB (A)	110
Garantierte Schalleistung dB (A)	112
Schallpegel ⁵	
Schalldruckpegel am Ohr des Bedieners, dB (A)	99
Vibrationspegel, a_{hv} ⁶	
Vorderer Handgriff, m/s ²	2,7
Hinterer Handgriff, m/s ²	2,1

⁴ Umweltbelastende Geräuschemissionen gemessen als Schalleistung (L_{WA}) gemäß EN 60745-2-13. Erwartete Messunsicherheit 3 dB (A).

⁵ Schalldruckpegel gemäß EN 60745-2-13. Erwartete Messunsicherheit 2 dB (A).

⁶ Vibrationspegel gemäß EN 60745-2-22. Berichten zufolge liegt der Vibrationspegel normalerweise bei einer Ausbreitungsklasse (Standardabweichung) von 1,0 m/s². Die Vibrationswerte gelten für den manuellen Betrieb.

Empfohlene Spezifikation der Schneidausrüstung

Führungsschiene/Diamantkette	Anzahl der Diamantkettensegmente	Diamantkettensegmentbreite, Zoll/mm	Diamantkettenteilung, Zoll/mm	Max. Schnitttiefe, Zoll/mm	Diamantkettengeschwindigkeit bei max. Motorleistung, ft/s / m/s
12"/0,444"	25	0,22/5,7	0,444/11,582	14/350	85/26
14"/ $\frac{3}{8}$ "	32	0,22/5,7	$\frac{3}{8}$ /9,525	16/400	79/24
16"/0,444"	29	0,22/5,7	0,444/11,582	18/450	85/26

Keilnuthülsenkombinationen für verschiedene Schneidausrüstungen

Keilnuthülse	Rim-Antriebsrad, Zoll	Führungsschiene, Zoll	Diamantkette, Zoll
Geliefert mit K 7000 Chain	Separat erhältlich		
7 Nuten	0,444	0,444	0,444
9 Nuten	$\frac{3}{8}$	$\frac{3}{8}$	$\frac{3}{8}$

Konformitätserklärung

EU-Konformitätserklärung

Wir, Husqvarna AB, SE-561 82 Huskvarna,
SCHWEDEN, Tel.: +46-36-146500, erklärt in alleiniger
Verantwortung, dass das Gerät:

Beschreibung	Tragbare Schneidmaschine
Marke	HUSQVARNA
Typ/Modell	K 7000 Chain
Identifizierung	Seriennummern ab 2022

die folgenden EU-Richtlinien und -Verordnungen erfüllt:

Richtlinie/Verordnung	Beschreibung
2006/42/EC	„Maschinenrichtlinie“
2014/30/EU	„über elektromagnetische Verträglichkeit“
2011/65/EU	„zur Beschränkung der Verwendung bestimmter gefährlicher Stoffe“

und dass die folgenden Normen und/oder technischen
Daten angewendet werden;

EN ISO 12100:2010

EN 60745-2-22:2011/A11:2013

EN 55014-1:2017

EN 55014-2:2015

EN 61000-3-2:2014

EN 61000-3-3:2013

EN IEC 63000:2018

Partille, 2022-10-12



Fredrik Sandinge

R&D Director

Betonsäge- und Bohrausrüstung

Husqvarna AB, Construction Division

Verantwortlich für die technische Dokumentation



Sommaire

Introduction.....	54	Dépannage.....	75
Sécurité.....	56	Transport, entreposage et mise au rebut.....	76
Montage.....	63	Caractéristiques techniques.....	77
Utilisation.....	64	Déclaration de conformité.....	79
Entretien.....	71		

Introduction

Description du produit

Cette Husqvarna K 7000 Chain est une découpeuse portable. Pour utiliser le produit, branchez-le sur le groupe d'alimentation nécessaire.

Utilisation prévue

Le produit est utilisé pour découper des matériaux durs comme la brique et l'acier. N'utilisez pas ce produit pour d'autres travaux.

Nous travaillons en permanence à l'amélioration de votre sécurité et de votre efficacité pendant l'utilisation. Pour davantage d'informations, contactez votre atelier d'entretien.

Remarque: la législation nationale peut limiter l'utilisation de ce produit.

Aperçu du produit

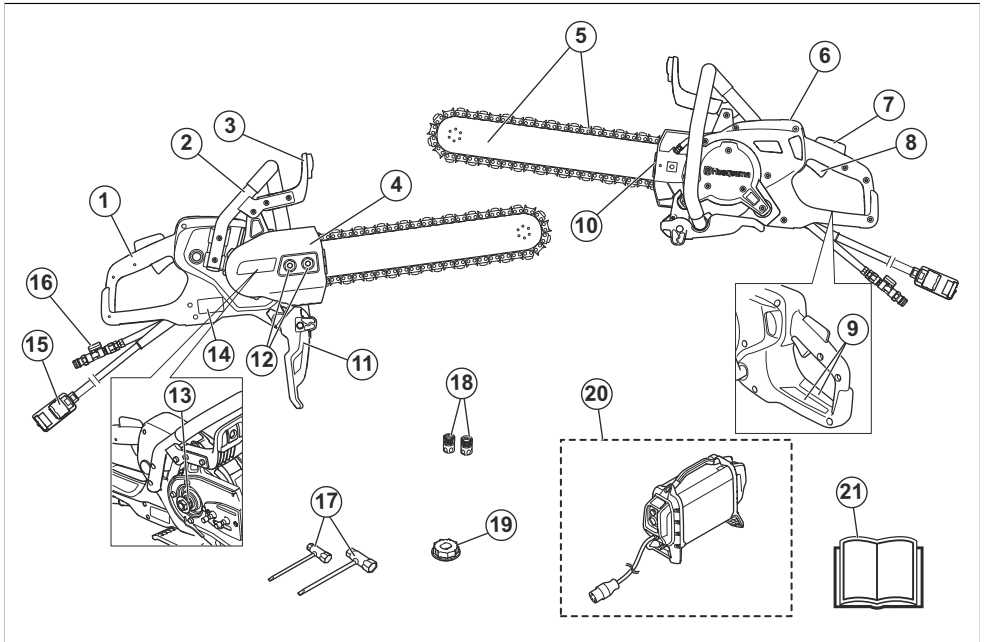

- | | |
|---|---|
| 1. Poignée arrière | 6. Écran d'affichage |
| 2. Poignée avant | 7. Blocage de la gâchette de puissance |
| 3. Protection de main | 8. Gâchette de puissance |
| 4. Cache de transmission | 9. Autocollant d'information et d'avertissement |
| 5. Guide-chaîne et chaîne diamantée (non fournis) | 10. Tendeur de chaîne diamantée |

11. Protection antiprojections
12. Écrous du guide-chaîne
13. Rainure de clavetage, 7 nervures
14. Plaque d'identification
15. Connexion du bloc d'alimentation
16. Entrée du raccord d'eau avec robinet d'eau
17. Clé mixte
18. Raccords d'eau
19. Rainure de clavetage, 9 nervures
20. Husqvarna bloc d'alimentation haute fréquence (requis, non fourni)
21. Manuel de l'opérateur

Symboles concernant le produit



AVERTISSEMENT : ce produit peut être dangereux et causer des blessures graves, voire mortelles, à l'opérateur ou à d'autres personnes. Soyez prudent et utilisez le produit correctement.



Lisez le manuel d'utilisation et assurez-vous de bien comprendre les instructions avant d'utiliser ce produit.



Utilisez un casque de protection, des protège-oreilles, des protections pour les yeux et une protection respiratoire homologués. Reportez-vous à la section *Équipement de protection individuel à la page 59*.



De la poussière se forme lors de la découpe. La poussière peut occasionner des lésions si elle est inhalée. Portez une protection respiratoire homologuée. Veillez à disposer d'une bonne ventilation.



Les étincelles provenant du guide-chaîne et de la chaîne diamantée peuvent enflammer du carburant, du bois, des vêtements, de l'herbe sèche ou d'autres matériaux inflammables.



Les rebonds peuvent être soudains, rapides et violents et peuvent générer des blessures pouvant être mortelles. Lisez et assimilez les instructions du manuel avant d'utiliser le produit. Reportez-vous à la section *Rebond à la page 64*.



Assurez-vous que la chaîne diamantée ne présente aucune fissure et qu'elle n'est pas endommagée.



N'utilisez pas de chaînes diamantées pour couper du bois.



Ce produit est conforme aux directives CE en vigueur.



Marquage environnemental. Le produit ou son emballage ne font pas partie des ordures ménagères. Déposez-le dans un site de recyclage pour équipements électriques et électroniques.

Remarque: Les autres symboles/autocollants présents sur le produit concernent des exigences de certification spécifiques à certains marchés.

Plaque signalétique



Rangée 1 : Marque, modèle (X, Y)

Rangée 2 : Identifiant produit

Rangée 3 : N° de série avec date de fabrication (Y, W, X) : année, semaine, n° de séquence

Rangée 4 : fabricant

Rangée 5 : Adresse du fabricant

Rangée 6 : Puissance de sortie, régime du disque de coupe, capacité du disque de coupe

Rangée 7 : pays d'origine

Endommagement du produit

Nous ne sommes pas responsables des dommages subis par le produit si :

- le produit n'est pas correctement réparé ;
- le produit est réparé avec des pièces qui ne proviennent pas du fabricant ou qui ne sont pas homologuées par le fabricant ;
- le produit est équipé d'un accessoire qui ne provient pas du fabricant ou qui n'est pas homologué par le fabricant ;

- le produit n'est pas réparé par un centre d'entretien agréé ou par une autorité homologuée.

Sécurité

Définitions de sécurité

Des avertissements, des recommandations et des remarques sont utilisés pour souligner des parties spécialement importantes du manuel.



AVERTISSEMENT: Symbole utilisé en cas de risque de blessures ou de mort pour l'opérateur ou les personnes à proximité si les instructions du manuel ne sont pas respectées.



REMARQUE: Symbole utilisé en cas de risque de dommages pour le produit, d'autres matériaux ou les environs si les instructions du manuel ne sont pas respectées.

Remarque: Symbole utilisé pour donner des informations supplémentaires pour une situation donnée.

Consignes générales de sécurité relatives à l'outil à moteur



AVERTISSEMENT: Lisez l'ensemble des avertissements de sécurité, des consignes, des illustrations et des spécifications fournies avec cet outil électrique. Le non-respect des consignes énumérées ci-dessous peut être à l'origine d'un choc électrique, d'un incendie et/ou de blessures graves.

Conservez toutes ces consignes et instructions pour toute consultation ultérieure. Le terme « outil électrique » utilisé dans les avertissements fait référence à l'outil branché sur secteur (fil) ou à l'outil alimenté par batterie (sans fil).

Sécurité dans la zone de travail

- **Maintenez un espace de travail propre et bien éclairé.** Les espaces encombrés ou sombres exposent à des accidents.
- **N'utilisez pas d'outils électriques dans des atmosphères explosives, par exemple, en présence de liquides, de gaz ou de poussières inflammables.** Les outils électriques provoquent des étincelles qui peuvent enflammer la poussière ou les vapeurs.
- **Tenez les enfants et toute autre personne à distance lorsque l'outil électrique est en marche.** Un moment d'inattention peut vous faire perdre le contrôle.

Sécurité électrique

- **Les fiches des machines à usiner doivent être adaptées à la prise. N'apportez jamais de modifications à la fiche.** Des fiches non modifiées et des prises compatibles réduiront le risque de choc électrique.
- **Éviter tout contact physique avec les surfaces mises à la terre telles que les tuyaux, les radiateurs, les cuisinières et les réfrigérateurs.** Le risque d'électrocution est plus important si le corps est relié à la terre.
- **Ne pas exposer les outils électriques à la pluie ou à l'humidité.** L'infiltration d'eau dans une machine à usiner augmente le risque d'électrocution.
- **Ne pas malmener le cordon.** N'utilisez jamais le cordon pour porter, tirer ou débrancher la machine. Maintenez le cordon d'alimentation à l'écart de la chaleur, de bords tranchants ou de pièces en mouvement. Les cordons endommagés ou emmêlés augmentent le risque d'électrocution.
- **Lorsqu'une machine à usiner est utilisée à l'extérieur, installer une rallonge adaptée à un usage extérieur.** L'utilisation d'un cordon d'alimentation pour usage extérieur réduit le risque d'électrocution.
- **Si vous n'avez d'autre choix que d'utiliser un outil électrique dans un endroit humide, utilisez une alimentation protégée par un disjoncteur différentiel (RCD).** L'utilisation d'un RCD réduit le risque d'électrocution.



REMARQUE: Ne lavez pas la machine avec de l'eau sous pression. Celle-ci pourrait s'infiltrer dans le système électrique ou le moteur et endommager la machine ou provoquer un court-circuit.

Sécurité du personnel

- **Restez attentif, regardez ce que vous faites et ayez recours à votre bon sens lorsque vous utilisez un outil électrique. N'utilisez pas d'outil électrique si vous êtes fatigué ou si vous êtes sous l'emprise de drogues, d'alcool ou de médicaments.** Un moment d'inattention pendant l'utilisation des machines à usiner peut entraîner des blessures corporelles graves.
- **Utilisez un équipement de protection personnelle. Travaillez toujours avec des lunettes de protection.** Les équipements de protection tels que les masques anti-poussières, les chaussures de sécurité antidérapantes, le casque ou les protège-oreilles utilisés dans les conditions qui conviennent réduisent les blessures corporelles.

- **Évitez tout démarrage intempestif. Vérifiez que l'interrupteur est en position d'arrêt avant de brancher l'outil sur l'alimentation et/ou la batterie, de le ramasser ou de le transporter.** Le fait de garder le doigt sur l'interrupteur pendant le transport des outils ou le branchement des machines alors que l'interrupteur est en position ON expose à des accidents.
 - **Retirez toute clé ou clavette de calage avant de mettre la machine à usiner sous tension.** Une clé ou une clavette reliée à une pièce mobile de la machine à usiner peut entraîner des blessures corporelles.
 - **Ne vous éloignez pas trop. Restez toujours en équilibre et sur vos appuis.** Cela favorise le contrôle de la machine à usiner dans les situations inattendues.
 - **Habilitez-vous correctement. Ne portez jamais de vêtements amples ou de bijoux. Éloignez vos cheveux, vêtements et gants des pièces mobiles.** Les vêtements amples, les bijoux et les cheveux longs peuvent rester coincés dans les pièces mobiles.
 - **Si des dispositifs sont fournis pour raccorder des systèmes de collecte et d'extraction de la poussière, vérifiez qu'ils sont correctement branchés et utilisés.** L'utilisation de systèmes de collecte de poussière peut réduire les risques associés à la poussière.
 - **Les émissions de vibrations durant l'utilisation de l'appareil peuvent différer de la valeur totale déclarée en fonction de la manière dont l'outil est utilisé.** En vue de se protéger, les opérateurs devraient établir des mesures de sécurité basées sur une estimation de leur exposition dans les conditions d'utilisation réelles (en tenant compte de toutes les phases du cycle opératoire, comme, par exemple, lorsque l'outil est éteint et lorsqu'il fonctionne en mode ralenti ou au gaz).
 - **Tenez-vous à distance de l'accessoire de coupe lorsque le moteur tourne.**
- qui ne connaissent pas la machine ou ces consignes utiliser l'appareil. Les machines à usiner sont dangereuses si elles sont entre les mains d'utilisateurs non formés.
- **Entretenez les machines à usiner. Vérifier le mauvais alignement ou la fixation des pièces mobiles, l'éventuelle rupture des pièces ou toute autre condition susceptible d'altérer le fonctionnement de la machine. Si elle est endommagée, la machine à usiner doit être réparée avant toute réutilisation.** De nombreux accidents sont dus à des machines mal entretenues.
 - **Maintenez les outils tranchants aiguisés et propres.** Des outils tranchants correctement entretenus avec des bords aiguisés sont moins susceptibles de se coincer et sont plus faciles à contrôler.
 - **Utiliser la machine à usiner, les accessoires, les grains, etc. en suivant ces consignes et en tenant compte des conditions de travail et de la tâche à réaliser.** Il est dangereux d'utiliser l'outil électrique pour tout autre usage que celui prévu.
 - **Les poignées et les surfaces de maintien doivent toujours être propres, sèches et sans traces d'huile ni de graisse.** Les poignées et les surfaces de maintien glissantes ne permettent pas une manipulation et un contrôle sûrs de l'outil dans des situations inattendues.
 - **Vous ne devez en aucun cas modifier la conception d'origine de la machine sans l'approbation du fabricant.** Utilisez toujours les pièces de rechange d'origine. Les modifications et accessoires non autorisés peuvent entraîner des blessures graves, voire mortelles à l'utilisateur ou aux autres personnes présentes.
 - **Assurez-vous qu'aucun tuyau ou câble électrique ne passe par la zone de travail ou dans le matériau à découper.**
 - **Vérifiez et repérez toujours l'emplacement des tuyaux de gaz.** La coupe près de conduites de gaz entraîne toujours un danger. Assurez-vous qu'aucune étincelle n'est créée lors de la coupe, en raison du risque d'explosion. Restez concentré sur la tâche. Toute négligence peut causer de graves blessures ou être fatale.

Utilisation et entretien de la machine à usiner

- **Ne forcez pas sur la machine à usiner. Utilisez la machine à usiner qui convient à l'application.** La machine qui convient réalisera mieux son travail et de façon plus sûre, à la vitesse pour laquelle elle a été conçue.
- **N'utilisez pas la machine à usiner si l'interrupteur ne permet pas la mise sous tension ou l'arrêt.** Toute machine à usiner impossible à commander avec l'interrupteur est dangereuse et doit être réparée.
- **Débrancher la fiche de la prise et/ou du bloc d'alimentation avant de procéder aux réglages, de changer les accessoires ou de stocker la machine.** Ces mesures de sécurité préventive réduisent le risque de mise sous tension accidentelle de la machine à usiner.
- **Rangez les machines à usiner hors de la portée des enfants et ne pas laisser des personnes**

Entretien

- **Confiez l'entretien de votre outil électrique à un technicien qualifié qui utilisera uniquement des pièces de rechange identiques.** Cela permet de garantir la sécurité de l'outil électrique.
- **N'entretenez jamais des batteries endommagées.** L'entretien des batteries doit être effectué uniquement par le fabricant ou des fournisseurs de services agréés.

Avertissement de sécurité concernant la découpeuse

- **La vitesse nominale de l'accessoire doit être au moins égale à la vitesse maximale indiquée sur**

l'outil électrique. Les accessoires dont la rotation est supérieure à leur vitesse nominale peuvent se casser et être projetés.

- **Portez un équipement de protection personnelle. Selon le type d'application, portez un masque, des lunettes de protection ou des lunettes de sécurité. Le cas échéant, portez un masque anti-poussière, un casque anti-bruit, des gants et un tablier d'atelier capables d'arrêter des petits fragments abrasifs ou des fragments provenant de la pièce à découper.** Les protections pour les yeux doivent être capables d'arrêter des projections de débris générés par diverses opérations. Le masque anti-poussières ou le masque respiratoire doit être capable de filtrer des particules générées lors de l'utilisation de l'outil. Une exposition prolongée à un bruit de forte intensité peut engendrer une perte auditive.
- **Demandez aux autres personnes présentes de se tenir à une distance de sécurité suffisante de la zone de travail. Toute personne pénétrant dans la zone de travail doit porter un équipement de protection individuel.** Les fragments de la pièce à découper ou d'un disque cassé peuvent être projetés et provoquer des blessures au-delà de la zone de travail immédiate.
- **Lorsque l'accessoire de coupe risque d'entrer en contact avec un câble électrique non apparent, tenez l'outil électrique uniquement par les surfaces de prise isolées.** Si l'accessoire de coupe entre en contact avec un câble sous tension, il risque de mettre sous tension les parties métalliques exposées de l'outil électrique, ce qui pourrait envoyer un choc électrique à l'utilisateur.
- **Ne posez jamais l'outil tant que l'accessoire ne s'est pas complètement immobilisé.** Le disque en rotation peut accrocher la surface et entraîner du même coup une perte de maîtrise de l'outil.
- **Coupez l'outil électrique dès que vous ne vous en servez plus.** L'accessoire en rotation peut se prendre par inadvertance dans vos vêtements et rentrer dans votre corps.
- **Nettoyez régulièrement les événements d'aération de l'appareil électrique.** En effet, le ventilateur du moteur aspire la poussière dans le carter et l'accumulation excessive de poudre de métal peut entraîner des dangers électriques.
- **Ne faites pas fonctionner l'outil électrique à proximité de matériaux inflammables.** Des étincelles pourraient s'enflammer ces matériaux.

Effet de rebond et avertissements associés

Un rebond peut se produire si l'extrémité avant du guide-chaîne touche un objet, ou si le matériau bloque la scie à chaîne diamantée. Dans certains cas, lorsque l'avant du guide entre en contact avec un objet, la tronçonneuse rebondit vers l'opérateur. Si la scie à chaîne diamantée est bloquée sur l'avant du guide-chaîne, celui-ci peut rebondir soudainement vers l'opérateur. L'un ou l'autre de ces accidents

peut vous faire perdre le contrôle de la tronçonneuse et provoquer une blessure grave. Ne comptez pas exclusivement sur les dispositifs de sécurité incorporés dans la tronçonneuse. Lorsque vous utilisez une scie à chaîne diamantée, prenez plusieurs mesures pour éviter tout accident ou blessure. Un rebond est le résultat de conditions inappropriées, d'une procédure incorrecte ou d'une mauvaise utilisation de la scie à chaîne diamantée. Il peut être évité si vous prenez les précautions suivantes :

- **Tenez fermement la scie à chaîne diamantée des deux mains, les pouces sous les poignées, et placez votre corps et vos bras de manière à résister à la force d'un éventuel rebond.** La force de rebond peut être contrôlée si vous prenez les bonnes précautions. Ne lâchez pas la scie à chaîne diamantée.
- **Ne coupez jamais au-dessus de la hauteur de vos épaules.** Cela permet de réduire les contacts accidentels et de mieux contrôler la tronçonneuse dans des situations inattendues.
- **N'utilisez que les guide-chaînes et chaînes de sciage spécifiés par le fabricant.** Une chaîne de sciage ou un guide-chaîne inappropriés peuvent se rompre ou provoquer un rebond.
- **Suivez les instructions du fabricant pour l'affûtage et l'entretien de la chaîne.** Réduire la hauteur de la butée de profondeur peut accroître le risque de rebond.

Instructions générales de sécurité



AVERTISSEMENT: Lisez les instructions qui suivent avant d'utiliser le produit.

- Une découpeuse utilisée de manière erronée ou négligente peut être un outil dangereux pouvant occasionner des blessures graves, voire mortelles. Il importe donc de lire attentivement et de bien assimiler le contenu de ce manuel d'utilisation. Il est également recommandé aux nouveaux opérateurs d'obtenir également des instructions pratiques avant d'utiliser le produit.
- Ne modifiez pas ce produit. Les modifications apportées au produit qui ne sont pas approuvées par le fabricant peuvent causer des blessures graves, voire mortelles.
- N'utilisez pas le produit s'il est susceptible d'avoir été modifié par d'autres personnes.
- Utilisez toujours les accessoires et les pièces de rechange d'origine. Les accessoires et les pièces de rechange qui ne sont pas approuvés par le fabricant peuvent causer des blessures graves, voire mortelles.
- Maintenez le produit propre. Assurez-vous que vous pouvez lire clairement les avertissements et les autocollants.

- Ne laissez jamais d'enfants ou d'autres personnes ne possédant pas la formation requise utiliser ou entretenir le produit.
- Ne laissez personne utiliser le produit avant d'avoir lu et compris le contenu du manuel de l'opérateur.
- Seules les personnes autorisées peuvent utiliser le produit.
- Ce produit génère un champ électromagnétique durant son fonctionnement. Ce champ peut dans certaines circonstances perturber le fonctionnement d'implants médicaux actifs ou passifs. Pour réduire le risque de blessures graves ou mortelles, nous recommandons aux personnes portant des implants médicaux de consulter leur médecin et le fabricant de leur implant avant d'utiliser cet appareil.
- Les informations contenues dans ce manuel d'utilisation ne remplacent pas l'expérience et le savoir-faire d'un professionnel. En cas de doute ou de difficulté quant à l'utilisation de la machine, consultez un spécialiste. Contactez votre atelier d'entretien. L'utilisateur ne doit pas essayer d'utiliser la machine s'il ne se sent pas suffisamment qualifié pour le travail à effectuer.
- Portez toujours un équipement de protection individuel homologué pendant le fonctionnement. L'équipement de protection individuelle n'élimine pas les risques mais réduit la gravité des blessures en cas d'accident. Demandez conseil à votre atelier d'entretien afin de choisir un équipement adéquat.
- Utilisez un casque de protection homologué.
- Utilisez des protège-oreilles agréés. Une exposition prolongée au bruit risque de causer des lésions auditives permanentes. Soyez attentif aux signaux ou cris d'avertissement lorsque vous portez des protège-oreilles. Enlevez-les toujours dès que le moteur s'arrête.
- Portez des lunettes de protection approuvées afin de réduire le risque de blessures provoquées par des objets projetés. L'utilisation d'un écran facial doit toujours s'accompagner du port de lunettes de protection homologuées. Par lunettes de protection homologuées, on entend celles qui sont en conformité avec les normes ANSI Z87.1 (États-Unis) ou EN 166 (pays de l'UE). La visière doit être conforme à la norme EN 1731.
- Utilisez des gants de travail épais.
- Portez une protection respiratoire homologuée. L'utilisation de produits tels que les fraises, les meuleuses ou les foreuses pour poncer ou découper un matériau peut produire de la poussière et des vapeurs susceptibles de contenir des substances chimiques dangereuses. Vérifiez la nature du matériau que vous souhaitez travailler et utilisez un masque respiratoire approprié.

Instructions de sécurité pour le fonctionnement



AVERTISSEMENT: Lisez les instructions qui suivent avant d'utiliser le produit.

- Avant d'utiliser la découpeuse, il convient de comprendre le phénomène de rebond et de savoir comment l'éviter. Reportez-vous à la section *Rebond* à la page 64.
- Effectuez les contrôles de sécurité, d'entretien et d'opération indiqués dans ce manuel d'utilisation. Quelques opérations d'entretien et de réparation doivent être effectuées par un centre de service agréé. Reportez-vous à la section *Calendrier d'entretien* à la page 71.
- N'utilisez pas le produit si celui-ci est défectueux.
- N'utilisez jamais l'appareil si vous êtes fatigué ou malade, ou si vous êtes sous l'emprise d'alcool, de drogues ou de médicaments. Ces conditions sont susceptibles d'avoir des effets indésirables sur votre vue, votre vigilance, votre coordination ou votre jugement.
- Les étincelles provoquées par la chaîne diamantée peuvent embraser les matériaux inflammables tels que l'essence, le bois, le tissu et l'herbe sèche.
- Ne découpez pas d'amiante.
- Portez des vêtements confortables, robustes et serrés qui permettent une liberté totale de mouvement. La découpe crée des étincelles qui peuvent enflammer les vêtements. Husqvarna vous recommande de porter du coton ignifugé ou du denim épais. Ne portez pas de vêtements composés de matières comme le nylon, le polyester ou la rayonne. Si elles s'enflamment, ces matières peuvent fondre et adhérer à la peau. Ne portez pas de short.
- Utilisez des bottes avec embouts en acier et semelle antidérapante.
- Ayez toujours une trousse de premiers secours à portée de mains.



- Des étincelles peuvent être projetées par la chaîne diamantée. Ayez toujours un extincteur à portée de mains.

Équipement de protection individuel



AVERTISSEMENT: Lisez les instructions qui suivent avant d'utiliser le produit.

Précautions relatives aux vibrations



AVERTISSEMENT: Lisez les instructions qui suivent avant d'utiliser le produit.

- Au cours de l'utilisation du produit, des vibrations sont ressenties entre le produit et l'opérateur. Un fonctionnement régulier et fréquent du produit peut blesser ou augmenter le risque de blessures graves chez l'opérateur. Des blessures peuvent se produire au niveau des doigts, des mains, des poignets, des bras, des épaules, et/ou des nerfs et des organes d'irrigation sanguine, ou d'autres parties du corps. Les blessures peuvent être invalidantes et/ou permanentes et peuvent augmenter progressivement pendant des semaines, des mois ou des années. Des dommages peuvent également être provoqués au niveau du système de circulation sanguine, du système nerveux, des articulations et d'autres parties du corps.
- Des symptômes peuvent se produire pendant le fonctionnement du produit ou à un autre moment. Si vous avez des symptômes et que vous continuez d'utiliser le produit, ceux-ci peuvent augmenter ou devenir permanents. Si l'un de ces symptômes ou d'autres symptômes se produisent, consultez un médecin :
 - engourdissement, perte de sensibilité, fourmillements, picotements, douleur, brûlure, palpitations, raideur, maladresse, faiblesse musculaire, changement de pigmentation de la peau ou de l'état physique.
- Les symptômes peuvent augmenter par temps froid. Utilisez des vêtements chauds et gardez les mains au chaud et au sec lorsque vous faites fonctionner le produit dans un environnement froid.
- Procédez à l'entretien et utilisez le produit comme indiqué dans le manuel d'utilisation afin de maintenir un bon niveau de vibrations.
- Le produit est doté d'un système anti-vibrations qui réduit les vibrations entre les poignées et l'opérateur. Laissez le produit faire le travail. N'appuyez pas fortement sur le produit. Tenez légèrement le produit au niveau des poignées, mais assurez-vous que vous pouvez le contrôler et l'utiliser en toute sécurité. Ne poussez pas les poignées dans les butées plus que nécessaire.
- Gardez uniquement les mains sur la ou les poignées. Éloignez toutes les autres parties du corps du produit.
- Arrêtez le produit immédiatement si de fortes vibrations se produisent soudainement. Ne poursuivez pas l'opération avant que la cause de l'augmentation des vibrations ait été supprimée.
- La découpe du granit ou du béton dur provoque plus de vibrations dans le produit que lors de la découpe de béton tendre. Un équipement de coupe

émoussé, défectueux, de type incorrect ou mal affûté augmente le niveau de vibrations

Dispositifs de sécurité sur le produit



AVERTISSEMENT: lisez les instructions qui suivent avant d'utiliser le produit.

- N'utilisez pas un produit dont les dispositifs de sécurité sont endommagés ou ne fonctionnent pas correctement.
- Contrôlez les dispositifs de sécurité régulièrement. Si les dispositifs de sécurité sont endommagés ou ne fonctionnent pas correctement, contactez votre atelier de réparation agréé Husqvarna.
- Ne modifiez pas les dispositifs de sécurité.
- N'utilisez pas le produit si des plaques de protection, des capots de protection, des interrupteurs de sécurité ou d'autres dispositifs de protection ne sont pas fixés ou sont endommagés.

Blocage de la gâchette de puissance et soupape d'activation/désactivation de l'eau

Le blocage de la gâchette de puissance empêche tout fonctionnement accidentel de l'alimentation et règle la soupape d'activation/désactivation de l'eau.

Le fait de placer votre main autour de la poignée et d'appuyer sur le blocage de la gâchette de puissance (A) libère la gâchette (B) et ouvre la vanne d'eau.

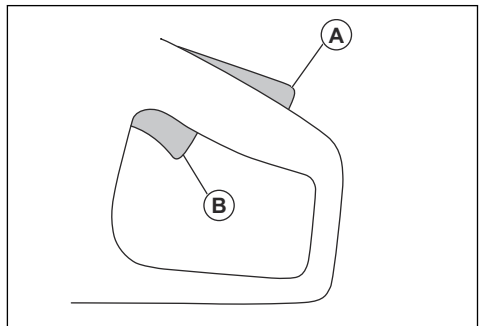

Relâchez la poignée pour remettre la gâchette de puissance et son blocage en position initiale. Cette

fonction verrouille la gâchette de puissance et arrête le produit. La vanne d'eau revient en position fermée.

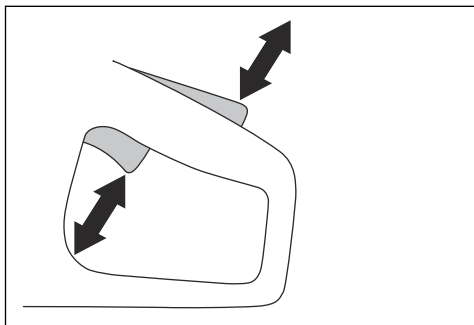

Pour contrôler le blocage de la gâchette de puissance

1. Vérifiez que la gâchette de puissance est bloquée en position de ralenti lorsque le blocage est relâché.

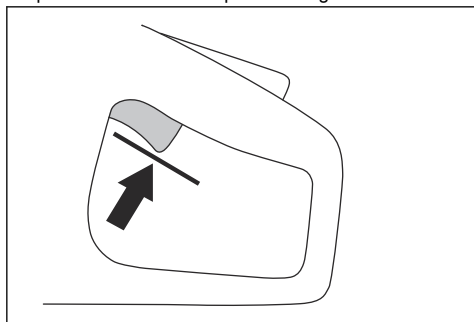

2. Appuyez sur le blocage de la gâchette de puissance et assurez-vous qu'il retourne à sa position initiale lorsque vous le relâchez.

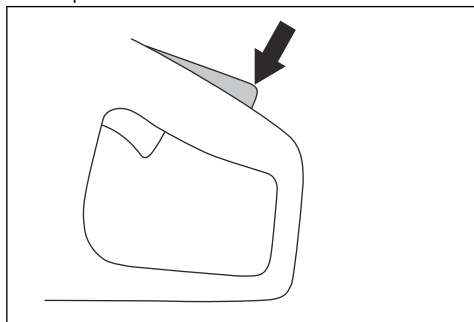

3. Assurez-vous que la gâchette de puissance et le blocage de la gâchette de puissance se déplacent librement et que les ressorts de rappel fonctionnent correctement.

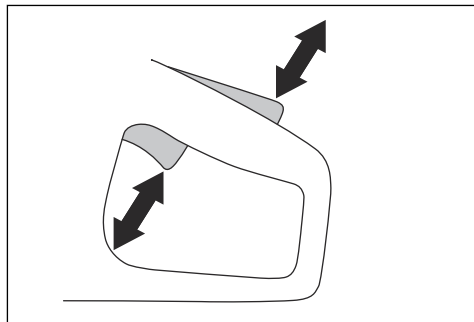

4. Démarrez le produit et faites-le fonctionner à pleine vitesse.

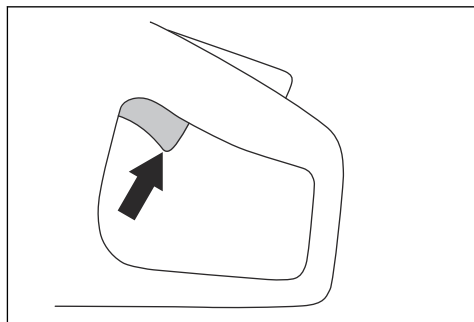

5. Relâchez le contrôle d'alimentation et vérifiez que la chaîne diamantée s'arrête en moins de 10 secondes et reste immobile.

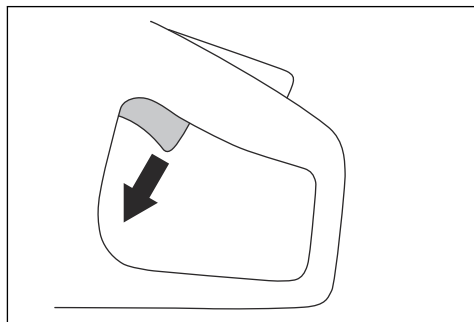

X-Halt

Remarque: La fonction X-Halt est compatible uniquement avec les groupes d'alimentation PP 70 et PP 8.

La fonction X-Halt est un système de freinage électronique qui s'engage en cas de rebond. Cette

fonction n'empêche pas totalement les blessures dues à un rebond, mais elle en réduit le risque. Il est nécessaire d'adopter une technique de travail sûre pour éviter les rebonds et réduire le risque de blessures.

La fonction X-Halt est toujours activée lorsque le produit est en marche.

Protection de main



AVERTISSEMENT: Assurez-vous que le protège-main est installé correctement avant de démarrer le produit. N'utilisez pas le produit si le protège-main manque, s'il est défectueux ou s'il présente des fissures.

Le protège-main évite les blessures à la main susceptibles d'être causées par la chaîne diamantée pendant le fonctionnement.

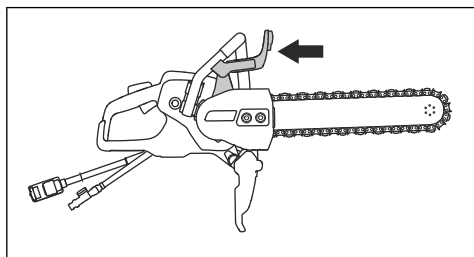

Pour examiner le protège-main



AVERTISSEMENT: Un protège-main endommagé peut causer des blessures.

1. Vérifiez que le protège-main est correctement monté et qu'il ne présente aucun signe d'endommagement.
2. Assurez-vous que le protège-main ne présente aucune fissure et qu'il n'est pas endommagé.
3. Remplacez le protège-main s'il est endommagé.

Carter de transmission, protection anti-projections et protection de poignée arrière



AVERTISSEMENT: Avant de démarrer le produit, assurez-vous que le carter de transmission, la protection anti-projections et la protection de poignée arrière sont correctement installés. N'utilisez pas le produit si ces éléments manquent, s'ils sont défectueux ou s'ils présentent des fissures.

Le carter de transmission et la protection anti-projections empêchent la chaîne diamantée de blesser les mains de l'opérateur pendant le fonctionnement. La protection anti-projections et la poignée arrière

évitent les blessures en cas de projection de la chaîne diamantée ou de morceaux du matériau coupé en direction de l'opérateur.

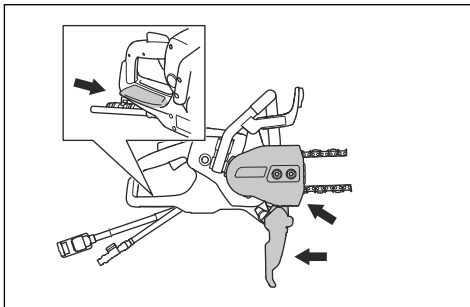

Pour examiner le carter de transmission, la protection anti-projections et la protection de poignée arrière



AVERTISSEMENT: S'ils sont endommagés, le carter de transmission, la protection anti-projections et la protection de poignée arrière peuvent provoquer des blessures.

1. Avant de démarrer le produit, assurez-vous que le carter de transmission, la protection anti-projections et la protection de poignée arrière sont correctement installés et ne présentent aucun dommage.
2. Assurez-vous que le carter de transmission, la protection anti-projections et la protection de la poignée arrière ne présentent aucune fissure ni aucun dommage.
3. Remplacez le carter de transmission, la protection anti-projections et la protection de la poignée arrière s'ils sont endommagés.

Protection contre le démarrage et les surcharges

Le produit est doté d'une protection contre le démarrage et les surcharges à commande électronique, Elgard™. Si la chaîne diamantée ne bouge pas librement, le circuit électronique coupe immédiatement le courant.

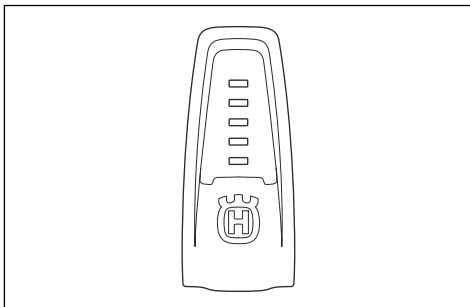

Pour plus d'informations sur les témoins, reportez-vous au tableau dans *Voyants sur l'écran à la page 70*.

Système anti-vibrations

Le produit est équipé d'un système anti-vibrations conçu pour assurer une utilisation aussi confortable que possible. Le système anti-vibrations du produit réduit la transmission des vibrations de l'unité moteur/l'équipement de coupe à l'unité que constituent les poignées.

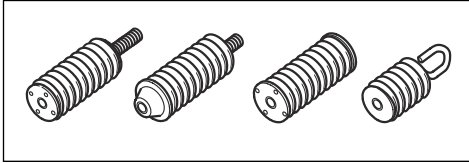

Pour contrôler le système anti-vibrations



AVERTISSEMENT: Assurez-vous que le moteur est éteint et que la prise de courant est débranchée.

1. Assurez-vous que les dispositifs anti-vibrations ne sont pas fissurés ni déformés. Remplacez le système d'amortissement des vibrations s'ils sont endommagés.

2. Assurez-vous que les dispositifs anti-vibrations sont fixés correctement sur le moteur et les poignées.

Consignes de sécurité pour l'entretien



AVERTISSEMENT: Lisez les instructions qui suivent avant d'utiliser le produit.

- Assurez-vous que le moteur est éteint et que la prise de courant est débranchée.
- Utilisez un équipement de protection personnelle. Reportez-vous à la section *Équipement de protection individuel à la page 59*.
- Si l'entretien n'est pas effectué correctement et régulièrement, le risque de blessures et d'endommagement du produit augmente.
- Effectuez uniquement les tâches d'entretien décrites dans le présent manuel de l'opérateur. Laissez un centre d'entretien homologué se charger de toutes les autres opérations d'entretien.
- Demandez à un Husqvarna atelier spécialisé d'effectuer régulièrement l'entretien du produit.
- Remplacez les pièces endommagées, usées ou cassées.
- Utilisez uniquement des accessoires d'origine.

Montage

Chaîne diamantée



AVERTISSEMENT: Utilisez toujours le guide-chaîne et la chaîne diamantée recommandés.



AVERTISSEMENT: Une rupture de la chaîne diamantée peut entraîner des blessures graves si celle-ci est projetée en direction de l'opérateur. Un équipement de coupe défectueux ou une mauvaise combinaison guide-chaîne/chaîne diamantée augmente le risque de rebond. Utilisez toujours les combinaisons guide-chaîne/chaîne diamantée recommandées.



AVERTISSEMENT: Débranchez toujours la prise de courant de la source d'alimentation avant de nettoyer, de procéder à l'entretien ou de monter le produit.



AVERTISSEMENT: N'utilisez pas le produit pour découper du bois ou des matériaux plastiques.

Il existe 2 types de chaînes diamantées de base :

- Maillon entraîneur avec butoir (A).
- Fraise avec segment diamant (B).
- Maillon entraîneur sans butoir (C).

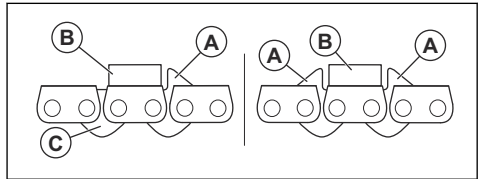

Pas de chaîne diamantée :

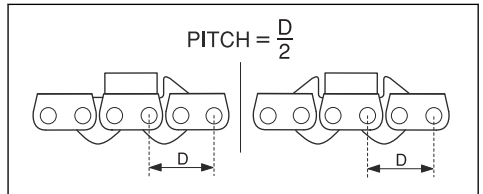

Lorsque vous utilisez une chaîne diamantée avec 2 butoirs, la chaîne diamantée peut être installée dans les 2 sens.

Lorsque vous utilisez une chaîne diamantée avec 1 butoir, la chaîne diamantée doit être installée dans le bon sens. Reportez-vous à l'illustration ci-dessous.

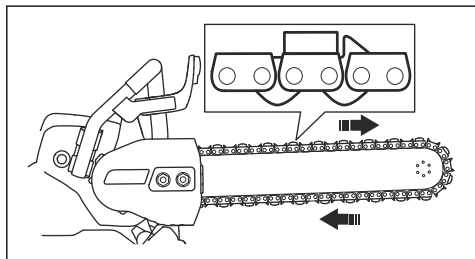

Pour contrôler la chaîne diamantée

- Assurez-vous que la chaîne diamantée est en bon état et non endommagée. Il ne doit pas y avoir de jeu dans les segments de la chaîne diamantée. Les segments doivent présenter la même usure et la même hauteur. Si la chaîne diamantée est endommagée ou usée, elle doit être remplacée.

- Déposez la chaîne diamantée du guide-chaîne pour inspection dans les cas suivants :
 - Une pression trop importante pendant le fonctionnement a provoqué une surcharge de la chaîne diamantée.
 - La chaîne diamantée est pincée.

Collier de serrage de tuyau

Le collier de serrage de tuyau est un accessoire pour ce produit qui vous aide à effectuer des coupes droites et précises dans les tuyaux en béton.

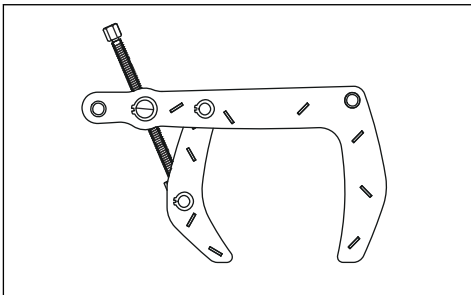

Utilisation

Rebond



AVERTISSEMENT: Les rebonds sont soudains et peuvent être très violents. La découpeuse peut être éjectée vers le haut puis retomber en direction de l'utilisateur dans un mouvement de rotation qui peut causer des blessures sérieuses, voire mortelles. Il est indispensable de comprendre ce qui cause le rebond et de savoir comment l'éviter avant d'utiliser le produit.

Le rebond est un mouvement soudain vers le haut qui peut survenir si la chaîne diamantée se pince ou se coince dans la zone de rebond. La plupart des rebonds sont légers et présentent peu de dangers. Un rebond peut cependant être très violent et envoyer la découpeuse vers le haut puis la faire retomber en direction de l'utilisateur dans un mouvement de rotation pouvant causer des blessures sérieuses, voire mortelles.

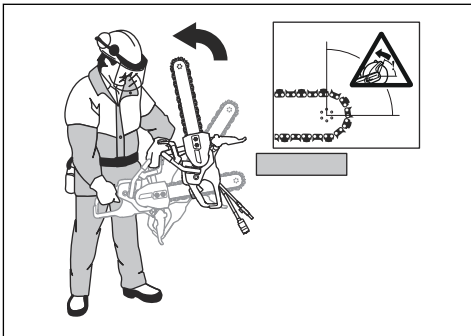

Force de réaction

Une force de réaction s'exerce toujours lors de la découpe. Cette force tire le produit dans le sens opposé à la rotation de la chaîne diamantée. La plupart du temps, cette force est insignifiante. Si la chaîne diamantée se pince ou se coince, la force de réaction

sera forte et il est possible que vous perdiez le contrôle de la découpeuse.

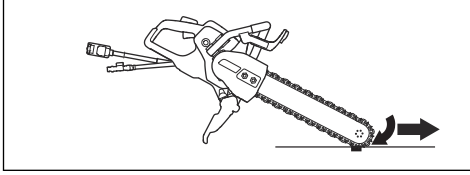

Ne déplacez pas le produit quand l'équipement de coupe tourne. Les forces gyroscopiques peuvent entraver le mouvement prévu

Zone de rebond

N'utilisez jamais la zone de rebond du guide-chaîne pour découper. Si la chaîne diamantée se pince ou se coince dans la zone de rebond, la force de réaction va projeter la découpeuse vers le haut, puis la faire retomber en direction de l'utilisateur dans un mouvement de rotation qui peut causer des blessures graves, voire mortelles.

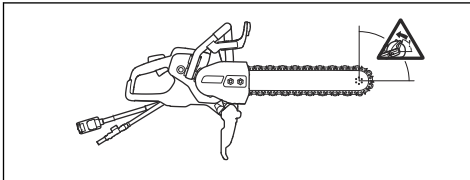

Rebond de grimpée

Si la zone de rebond est utilisée pour la découpe, la force de réaction entraîne une grimpée du guide-chaîne et de la chaîne diamantée dans l'entaille. N'utilisez pas la zone de rebond. Utilisez le quart inférieur du guide-chaîne pour éviter le rebond de grimpée.

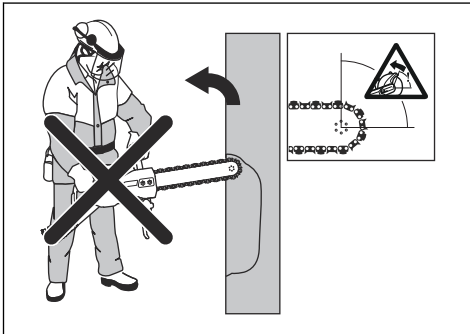

Rebond de pincement

Un pincement se produit quand l'entaille se referme et pince l'équipement de coupe. Si la chaîne diamantée se pince ou se coince, la force de réaction sera forte et il est possible que vous perdiez le contrôle de la découpeuse.

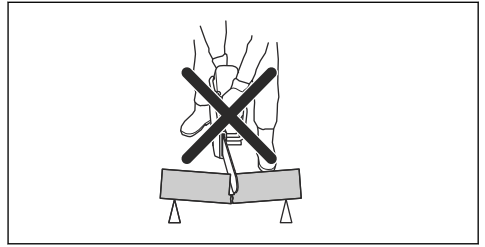

Si la chaîne diamantée se pince ou se coince dans la zone de rebond, la force de réaction va projeter la découpeuse vers le haut, puis la faire retomber en direction de l'utilisateur dans un mouvement de rotation qui peut causer des blessures graves, voire mortelles. Surveillez les mouvements éventuels de votre pièce, ou de tout autre objet susceptible de refermer l'entaille et de pincer l'équipement de coupe.

Coupe de tubes



AVERTISSEMENT: Si la chaîne diamantée est coincée dans la zone de rebond, il en résultera un important rebond.

Faites particulièrement attention lorsque vous découpez des tubes. Si le tube n'est pas bien soutenu et que l'entaille n'est pas maintenue ouverte pendant la découpe, le guide-chaîne risque d'être pincé. Faites particulièrement attention lors de la découpe d'un tuyau en tulipe ou d'un tuyau dans une tranchée qui, s'il n'est pas correctement soutenu, risque de pendre et de pincer le guide-chaîne.

Si le tube s'affaisse et si l'entaille se referme, le guide-chaîne risque d'être pincé dans la zone de rebond, ce qui peut susciter un rebond de grande amplitude. Si le tuyau est correctement soutenu, l'extrémité du tuyau va descendre et la coupe va s'ouvrir sans aucun pincement.

1. Fixez le tube de sorte qu'il ne puisse pas bouger ou rouler pendant la découpe.

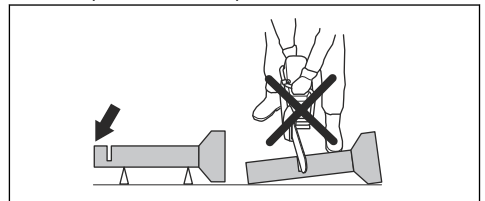

2. Coupez la partie « I » du tube.

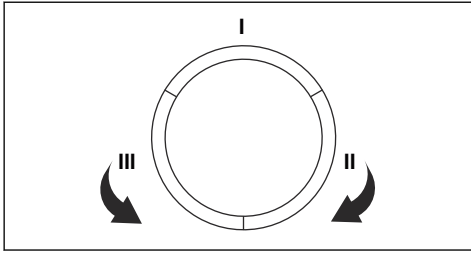

3. Assurez-vous que l'entaille s'ouvre afin d'éviter tout pincement.

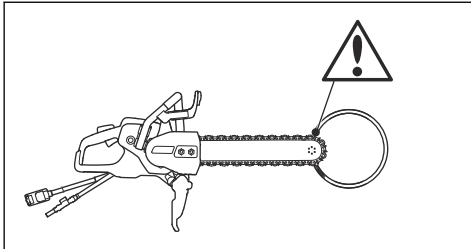

4. Passez à la section II et découpez de la section I jusqu'au bas du tuyau.

5. Passez à la section III et découpez la partie restante du tuyau, en finissant en bas.

Éviter un rebond



AVERTISSEMENT: Éviter les situations susceptibles de provoquer des rebonds. Soyez très vigilant lorsque vous utilisez votre découpeuse et assurez-vous que la chaîne diamantée n'est jamais coincée dans la zone de rebond.



AVERTISSEMENT: Faites attention lorsque vous introduisez la chaîne diamantée dans une entaille existante.



AVERTISSEMENT: Assurez-vous que la pièce à découper ne peut pas se déplacer lors de la découpe.



AVERTISSEMENT: La seule façon d'éviter les rebonds et le danger qu'ils représentent est de faire attention et d'utiliser une méthode de travail correcte.

- Veillez à toujours soutenir la pièce à usiner de sorte que l'entaille puisse rester ouverte lors de la découpe. Lorsque l'entaille est ouverte, aucun rebond ne se produit. Si l'entaille est refermée et pince la chaîne diamantée, il existe toujours un risque de rebond.

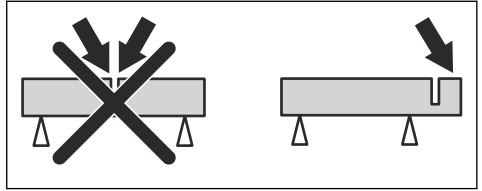

Avant de démarrer le produit

- Lisez attentivement le manuel d'utilisation et assurez-vous de bien comprendre les instructions.
- Effectuez l'entretien quotidien. Reportez-vous à la section *Calendrier d'entretien à la page 71*.
- Assurez-vous que le bloc d'alimentation est connecté à une prise de courant mise à la terre.
- Veillez à ce que la tension secteur soit conforme aux spécifications sur la plaque signalétique du produit.
- Assurez-vous que seules les personnes autorisées se trouvent dans la zone de travail.
- Veillez à vous tenir dans une position stable et sûre pendant l'utilisation du produit.
- Utilisez toujours un bloc d'alimentation avec disjoncteur différentiel. Reportez-vous au manuel de l'opérateur du bloc d'alimentation.
- Assurez-vous que le raccord d'eau est connecté à une alimentation en eau. Reportez-vous à la section *Pour brancher une arrivée d'eau à la page 68*.

Techniques de travail de base



AVERTISSEMENT: Ne tirez pas le produit sur un côté. La chaîne diamantée peut se casser et blesser l'utilisateur ou les personnes qui se trouvent à proximité.



AVERTISSEMENT: Ne meulez pas avec le côté du guide-chaîne et de la chaîne diamantée. Le guide-chaîne et la chaîne diamantée peuvent se rompre et blesser l'opérateur ou les personnes qui se trouvent à proximité. N'utiliser que le tranchant.



AVERTISSEMENT: Vérifiez que la chaîne diamantée est correctement montée et qu'elle ne présente aucun dommage.



AVERTISSEMENT: N'utilisez pas le produit pour découper du bois ou des matériaux plastiques.



AVERTISSEMENT: La découpe de métal génère des étincelles pouvant provoquer un incendie. N'utilisez pas le produit près de gaz ou de substances inflammables.

- Ce produit est conçu pour couper le béton, la brique et divers autres matériaux à base de pierre. N'utilisez pas ce produit pour d'autres travaux.
- Ne découpez pas de matériaux en amiante.
- Assurez-vous que seules les personnes autorisées se trouvent dans la zone de travail.
- Ne déplacez pas le produit si l'équipement de coupe tourne.
- Tenez le produit avec les deux mains. Maintenez fermement le produit avec les pouces et les doigts autour des poignées en plastique avec isolation. Tenez la main droite sur la poignée arrière et la main gauche sur la poignée avant. Tous les opérateurs doivent utiliser cette position de maintien. N'utilisez pas une découpeuse avec une seule main.

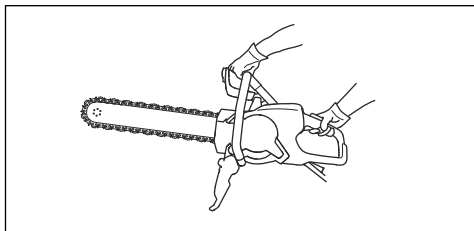

- Maintenez toutes les parties de votre corps à distance de la chaîne diamantée en rotation. Le contact avec une chaîne diamantée rotative peut entraîner des blessures graves, voire mortelles.
- Tenez-vous toujours parallèlement au guide-chaîne. Évitez de vous tenir juste derrière celle-ci. En cas de rebond, le produit bouge dans le plan du guide-chaîne.

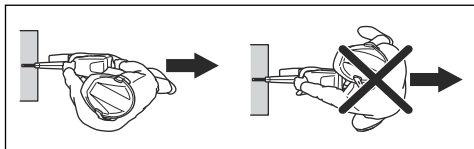

- Ne vous éloignez pas du produit lorsque le moteur est allumé. Avant de vous éloigner du produit, arrêtez le moteur et assurez-vous qu'il n'y a aucun risque de démarrage accidentel.
- N'utilisez pas la zone de rebond du guide-chaîne pour découper. Reportez-vous à la section *Zone de rebond* à la page 65 pour connaître les instructions.
- Soyez prudent lorsque vous effectuez des angles et des bords tranchants. Évitez de faire tressauter et d'accrocher les matériaux. Ceci peut entraîner une perte de contrôle et un rebond.

- N'utilisez pas le produit sans avoir le champ libre et sans avoir vos pieds et votre corps en position stable.
- Ne coupez pas au-dessus de la hauteur d'épaule.
- N'effectuez pas de découpe sur une échelle. Utilisez une plate-forme ou un échafaudage en cas de découpe au-dessus de la hauteur d'épaule. Ne vous éloignez pas trop.
- Tenez-vous à une distance confortable de la pièce à découper.
- Assurez-vous que l'équipement de coupe peut se déplacer librement lorsque le moteur démarre.
- Appliquez délicatement la chaîne diamantée à haute vitesse de rotation (pleine puissance). Maintenez la vitesse maximale jusqu'à la fin de la découpe.
- Laissez le produit faire le travail. N'appuyez pas sur la chaîne diamantée.
- Faites avancer le produit dans l'alignement du guide-chaîne et de la chaîne diamantée. Les pressions latérales peuvent endommager le guide-chaîne et la chaîne diamantée, ce qui est très dangereux.
- Déplacez lentement la chaîne diamantée d'avant en arrière pour obtenir une petite surface de contact entre la chaîne diamantée et le matériau à découper. Ceci permet de réduire la température de la chaîne et facilite la découpe.

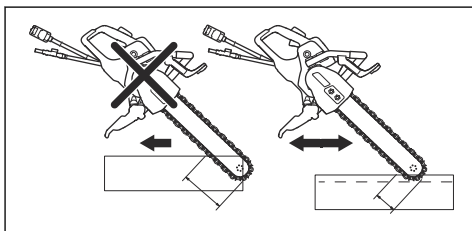

Contrôle du RCD (triphase)

1. Faites démarrer le produit, reportez-vous à la section *Pour démarrer le produit* à la page 68.
2. Regardez dans les trous d'inspection et appuyez sur le bouton de test du disjoncteur différentiel.

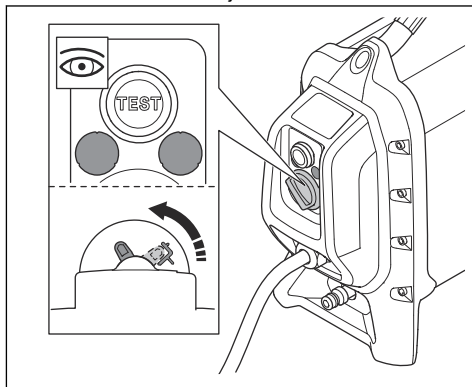

- Assurez-vous que le disjoncteur différentiel se déplace et qu'il déconnecte le produit de l'alimentation électrique.
- Tournez le bouton de réinitialisation du disjoncteur différentiel pour réinitialiser ce dernier.

Réglage de la protection anti-projections



AVERTISSEMENT: La protection anti-projections doit toujours être installée sur le produit.

La section arrière de la protection anti-projections doit être alignée sur la pièce à travailler.

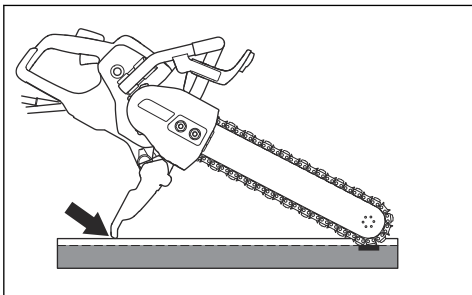

- Pousser la protection anti-projections vers l'avant ou vers l'arrière pour ajuster sa position.
- Assurez-vous que la protection anti-projections se trouve dans la bonne position avant d'utiliser le produit.

Pour brancher une arrivée d'eau



REMARQUE: Utilisez toujours de l'eau lorsque vous utilisez le produit. La coupe à sec provoque une surchauffe.



REMARQUE: Utilisez une pression d'eau correcte pour que la chaîne diamantée et les segments soient refroidis lors de la coupe. Si le tuyau d'eau se détache au niveau de la source d'alimentation, la pression de l'eau fournie peut être trop élevée.

- Branchez le raccord d'eau à l'alimentation en eau. Pour connaître le débit d'eau minimal autorisé, reportez-vous à la section *Caractéristiques techniques à la page 77*.

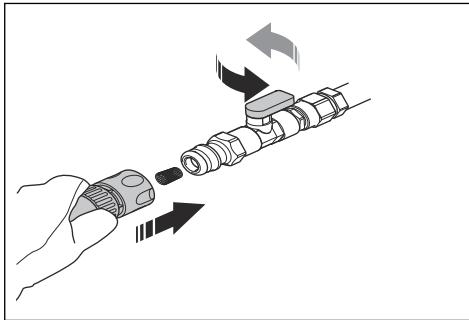

Remarque: Le raccord du tuyau du produit est doté d'un filtre.

- Tournez la vanne d'eau du raccord d'eau pour ouvrir le débit d'eau.

Pour affûter la chaîne diamantée

Les chaînes diamantées peuvent s'éémousser si vous utilisez une pression d'avance incorrecte ou lorsque vous découpez des matériaux tels que du béton armé très dur. Si vous utilisez une chaîne diamantée émoussée, celle-ci surchauffe, ce qui peut causer le desserrage des segments diamantés.

- Coupez des matériaux tendres comme le grès ou la brique pour affûter la chaîne diamantée.

Pour démarrer le produit

- Saisissez la poignée arrière avec la main droite.

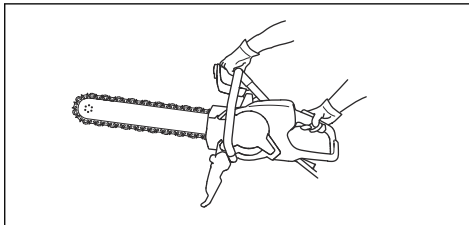

- Appuyez sur le blocage de la gâchette de puissance et maintenez-le enfoncé.

Matériaux approuvés



AVERTISSEMENT: N'apportez aucune modification au produit pour couper d'autres matériaux que le béton, les briques et divers autres matériaux à base de pierre. N'installez pas de chaîne à bois sur le produit.

Ce produit est conçu pour couper le béton, la brique et divers autres matériaux à base de pierre. N'utilisez pas ce produit pour d'autres matériaux. Les segments ou la chaîne diamantée peuvent se rompre.

Pour couper le béton armé

- Découpez l'armature avec autant de béton que possible. Cela réduit l'usure de la chaîne diamantée.

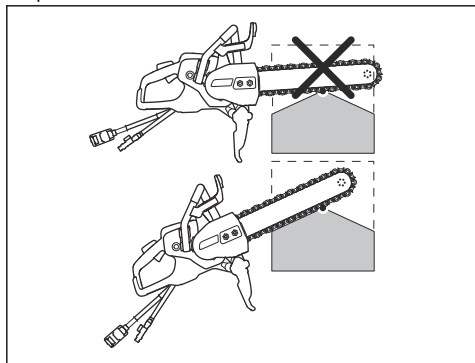

Pour découper un objet épais

1. Tenez fermement le produit en formant un angle, comme illustré.

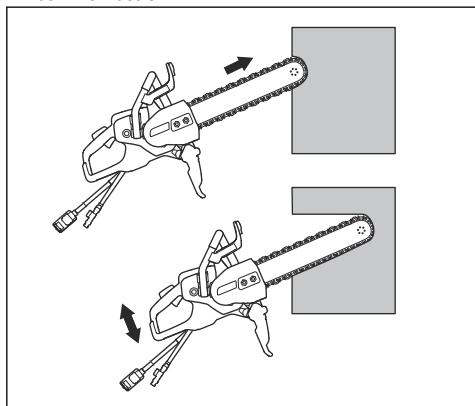

2. Enfoncez l'extrémité inférieure de la pointe du guide-chaîne de 10 cm (3,94 po) dans le mur. Simultanément, soulevez le corps du produit de sorte que le guide-chaîne soit à l'horizontale.
3. Abaissez et soulevez le corps du produit tout en enfonçant le guide-chaîne et la chaîne diamantée dans le mur.

Pour effectuer une coupe droite

1. Fixer un objet de support long et droit le long de la ligne de découpe.

2. Pour un résultat optimal, faites une première entaille avec une découpeuse équipée d'un disque de précope spécial Husqvarna.



AVERTISSEMENT: N'utilisez pas de découpeuse avec une lame de coupe standard pour cette première entaille. Une lame de coupe standard effectue une entaille trop fine. Lorsque vous coupez ensuite avec la chaîne diamantée, l'entaille trop fine provoque un rebond dangereux et un pincement de la chaîne diamantée.

3. Coupez la longueur totale de l'entaille à une profondeur de 2-3 cm (0,79-1,18 po) avec l'extrémité inférieure du guide-chaîne. Maintenez le guide-chaîne contre le support pour obtenir une coupe droite.
4. Soulevez le guide-chaîne et la chaîne diamantée pour les extraire de l'entaille.
5. Revenez au début de l'entaille et coupez à nouveau une profondeur de 2-3 cm (0,79-1,18 po) de sorte que l'entaille présente une profondeur de 5-10 cm (1,97-3,94 in) sur toute sa longueur.
6. Passez à la section *Pour découper un objet épais à la page 69* pour plus d'instructions.

Pour couper avec un mouvement vertical

1. Utilisez un mouvement vertical pour couper la pièce à travailler. Le produit est maintenu droit aux extrémités des coupes uniquement.

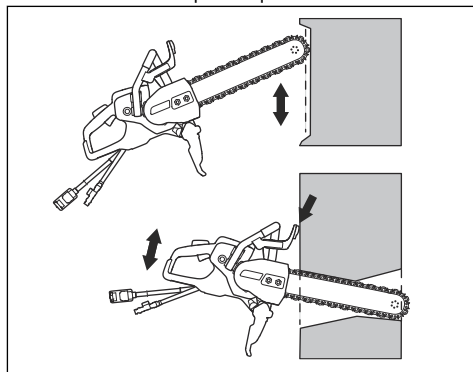

2. Utilisez le protège-main comme butée.

Pour couper des trous



AVERTISSEMENT: Assurez-vous que les morceaux coupés de grande taille ne puissent pas tomber sur l'opérateur ou le produit lorsque vous coupez.



REMARQUE: Les morceaux coupés peuvent tomber et endommager le produit si les coupes sont effectuées dans l'ordre incorrect. Effectuez toujours la coupe horizontale inférieure avant la coupe horizontale supérieure.

1. Fixez un support (A) sur la zone à couper (B) pour vous assurer que le morceau coupé ne puisse pas tomber.

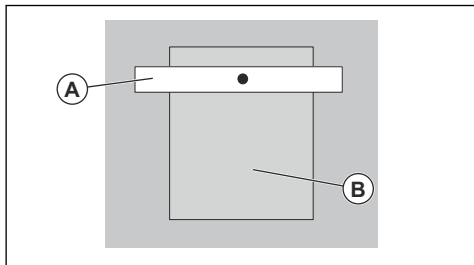

2. Effectuez la coupe horizontale inférieure (C).

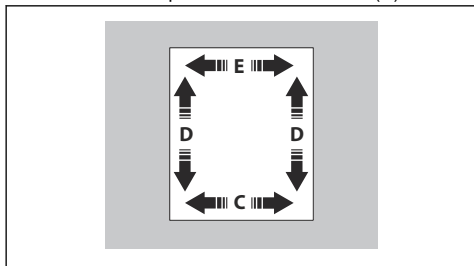

3. Effectuez les 2 coupes verticales (D).
4. Effectuez la coupe horizontale supérieure (E).

Pour arrêter le produit

Il existe 2 procédures pour arrêter le moteur.

- Relâchez la gâchette de puissance pour arrêter le moteur.

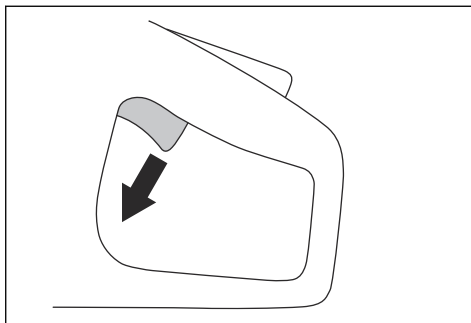

- Appuyez sur le bouton d'arrêt d'urgence situé sur le bloc d'alimentation. Reportez-vous au manuel de l'opérateur du bloc d'alimentation.

Voyants sur l'écran

Indication	Cause	Étape
1 voyant vert clignote.	Le produit est connecté à un groupe d'alimentation et est prêt à fonctionner. La puissance de sortie est inférieure à 70 % de la sortie maximale disponible en fonctionnement.	N/A
2 voyants verts clignent.	La puissance de sortie est de 70-90 % de la puissance maximale disponible en fonctionnement.	N/A
3 voyants verts clignent.	La vitesse de coupe est à son meilleur niveau de performance. La puissance de sortie est de 90 % de la puissance maximale disponible en fonctionnement.	N/A
3 voyants verts et 1 voyant jaune clignent.	La puissance de sortie chute.	Réduisez la charge.

Indication	Cause	Étape
3 voyants verts, 1 voyant jaune et 1 voyant rouge clignotent.	Le produit est trop chaud.	Diminuez la charge ou augmentez le débit d'eau ou le débit d'air pour diminuer la température.
Tous les voyants clignotent.	Le produit est trop chaud.	Diminuez la charge ou augmentez le débit d'eau ou le débit d'air pour diminuer la température.
	La puissance diminue.	Augmentez le débit d'eau ou le débit d'air pour diminuer la température.
	Le système est en arrêt automatique.	Placez le groupe d'alimentation dans un endroit où la température est plus basse. Remplacez le filtre à air.
Le voyant jaune est allumé	Le produit doit faire l'objet d'un entretien.	Effectuez l'entretien du produit, reportez-vous à <i>Calendrier d'entretien à la page 71</i> .

Entretien

Introduction



AVERTISSEMENT: assurez-vous de lire et de comprendre le chapitre sur la sécurité avant de procéder à l'entretien du produit.

Nous garantissons la disponibilité de réparations et d'un entretien professionnels. Si votre concessionnaire n'est pas un atelier spécialisé, demandez-lui des informations à propos de l'atelier spécialisé le plus proche.

Pour les pièces de rechange, contactez Husqvarna votre concessionnaire ou votre atelier spécialisé

Une formation spécifique est nécessaire pour effectuer tous les travaux d'entretien et de réparation du produit.

Calendrier d'entretien

Entretien	Au quotidien	Une fois par semaine ou toutes les 40 heures
Nettoyez les pièces externes du produit.	X	
Faites une inspection générale.	X	
Lubrifiez la chaîne diamantée et le guide-chaîne pour éviter la corrosion.	X	
Contrôlez le système d'eau.	X	
Vérifiez que la gâchette de puissance et son mécanisme de blocage fonctionnent en toute sécurité.	X	
Contrôlez le protège-main, la protection de main arrière, le carter de transmission et la protection anti-projections.	X	
Contrôlez le guide-chaîne et la chaîne diamantée.	X	

Entretien	Au quotidien	Une fois par semaine ou toutes les 40 heures
Contrôlez le système anti-vibrations.		X
Contrôlez la rainure de clavetage et le rim en cas de remplacement de la chaîne diamantée.	X	

Nettoyage des surfaces extérieures



AVERTISSEMENT: N'utilisez pas de nettoyeur haute pression pour nettoyer le produit.

- Aspergez l'extérieur du produit avec de l'eau propre après chaque journée d'utilisation. Utilisez si nécessaire une brosse.

Pour faire une inspection générale

- Assurez-vous que les vis et les écrous du produit sont serrés.
- Assurez-vous que les câbles du produit ne se trouvent pas dans une position où ils risquent d'être endommagés.
- Examinez les composants électriques pour repérer d'éventuels dommages. N'utilisez pas un produit dont les composants électriques sont endommagés.

Pour contrôler la rainure de clavetage et le rim

- Vérifiez l'usure du rim et de la rainure de clavetage. Si nécessaire, remplacez-les.

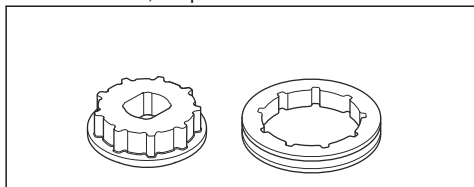

Pour remplacer le rim



AVERTISSEMENT: Portez des gants de protection pour éviter toute blessure due à la chaîne diamantée.

1. Desserrez les écrous du guide-chaîne et retirez le carter de transmission.

2. Retirez la vis centrale (A) et la rondelle d'écrou (B) à l'aide de la clé mixte.

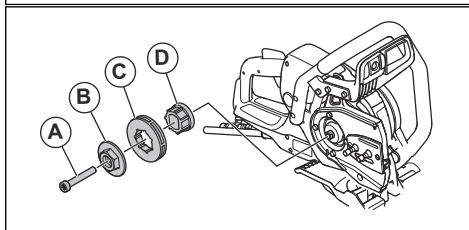
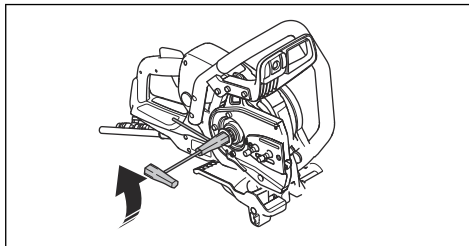

3. Déposez le rim (C).
4. Installez le nouveau rim (0,444 po) sur la rainure de clavetage à 7 nervures (D) du produit.
5. Posez la rondelle d'écrou, la vis centrale et le carter de transmission.
6. Posez le carter de transmission et serrez manuellement les écrous du guide-chaîne. Tournez la vis du tendeur de chaîne dans le sens des aiguilles d'une montre pour serrer la chaîne diamantée.

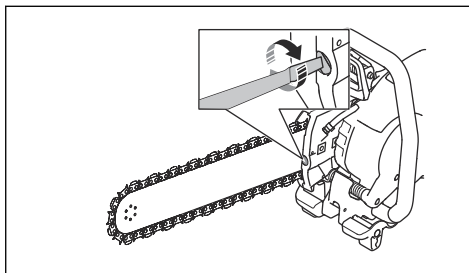

7. Pour obtenir la tension correcte de la chaîne diamantée, maintenez la pointe du guide-chaîne vers le haut. Serrez ensuite les écrous du guide-chaîne avec la clé mixte. Veillez à pouvoir facilement tirer la chaîne diamantée à la main pour l'enrouler autour du guide-chaîne.

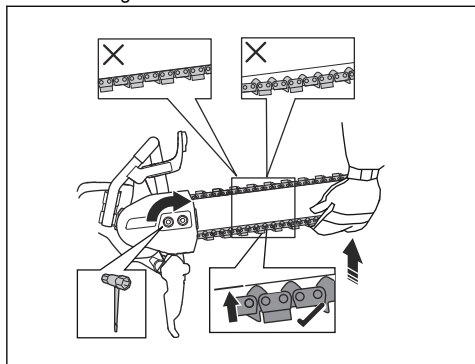

Pour installer le guide-chaîne et la chaîne diamantée



AVERTISSEMENT: Portez des gants de protection pour éviter toute blessure due à la chaîne diamantée.

1. Desserrez les écrous du guide-chaîne et retirez le carter de transmission.
2. Déposez la vis centrale et la rondelle d'écrou à l'aide de la clé mixte.

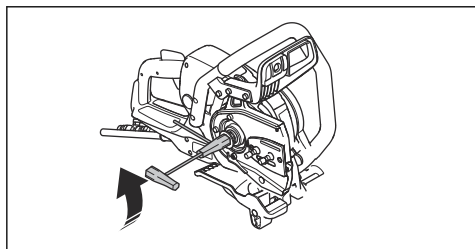

3. Placez la chaîne diamantée sur le guide-chaîne. Commencez par la partie supérieure du guide-chaîne (A).

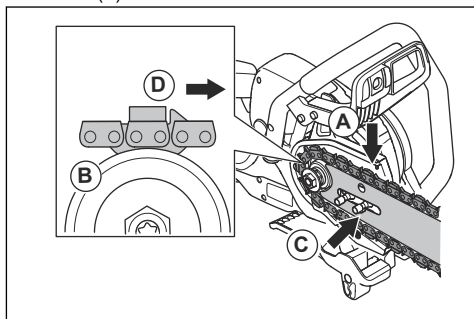

4. Placez la chaîne diamantée sur le rim (B).
5. Installez le guide-chaîne et la chaîne diamantée sur les boulons du guide-chaîne. Alignez l'orifice du guide-chaîne sur la goupille de réglage de la tension de la chaîne diamantée. Assurez-vous que les maillons entraîneurs de la chaîne diamantée s'engagent correctement dans le rim. Assurez-vous que la chaîne diamantée est correctement positionnée dans la rainure du guide-chaîne (C).
6. Assurez-vous que les butoirs des maillons entraîneurs sont dirigés vers l'avant sur le dessus du guide-chaîne (D).
7. Posez le carter de transmission et serrez manuellement les écrous du guide-chaîne. Tournez la vis du tendeur de chaîne dans le sens des aiguilles d'une montre pour serrer la chaîne diamantée.

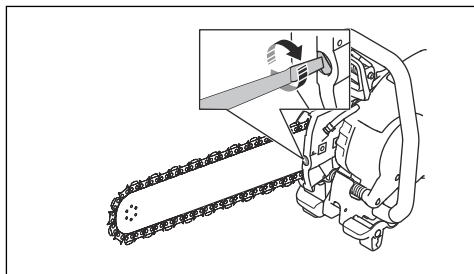

8. Pour obtenir la tension correcte de la chaîne diamantée, maintenez la pointe du guide-chaîne vers le haut. Serrez ensuite les écrous du guide-chaîne avec la clé mixte. Veillez à pouvoir facilement tirer la chaîne diamantée à la main pour l'enrouler autour du guide-chaîne.

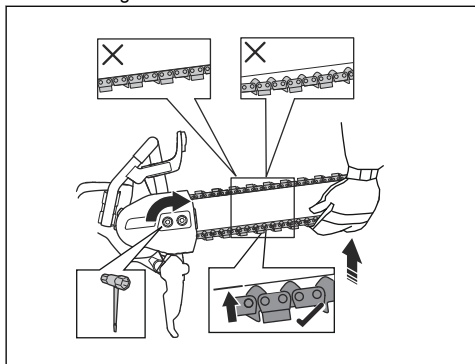

Pour régler la tension de la chaîne diamantée



AVERTISSEMENT: Portez des gants de protection pour éviter toute blessure due à la chaîne diamantée.



AVERTISSEMENT: Une chaîne diamantée dont la tension est inappropriée peut dérailler du guide-chaîne et provoquer des blessures graves, voire mortelles.

Une chaîne diamantée s'allonge lorsque vous l'utilisez. Réglez la chaîne régulièrement.

1. Vérifiez le jeu entre le maillon entraîneur et le guide-chaîne. Si le jeu est supérieur à 12 mm ($\frac{1}{2}$ po) (A), la chaîne diamantée doit être resserrée.

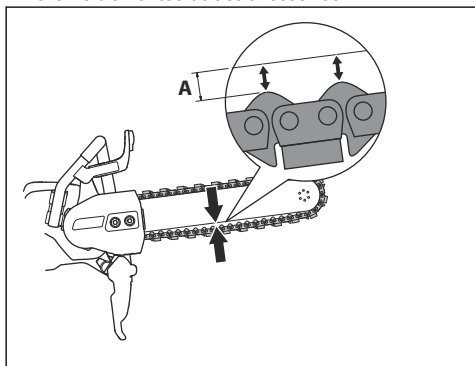

2. Desserrez les écrous du guide-chaîne à l'aide de la clé mixte. Resserrer ensuite les écrous du guide-chaîne à fond manuellement.

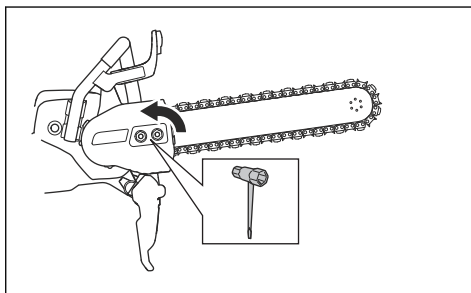

3. Soulevez l'avant du guide-chaîne. Réglez la tension de la chaîne diamantée à l'aide de la vis de tension de la chaîne. Serrez la chaîne diamantée jusqu'à ce qu'elle soit bien plaquée contre le bas du guide-chaîne. Assurez-vous que la chaîne diamantée peut tourner manuellement et qu'elle ne pend pas sous le guide-chaîne.

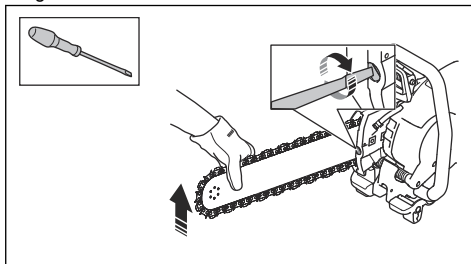

4. Tout en soulevant l'avant du guide-chaîne, utilisez la clé mixte pour serrer les écrous du guide-chaîne. Assurez-vous que la chaîne diamantée peut tourner manuellement et qu'elle ne pend pas sous le guide-chaîne.

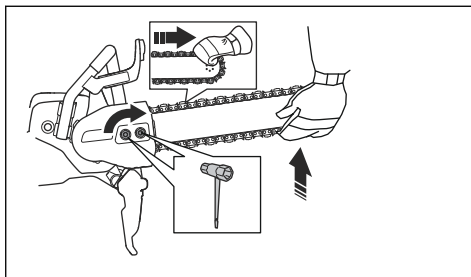

Pour contrôler le guide-chaîne

- Contrôlez l'absence de bavures sur les bords du guide-chaîne. Retirez les bavures avec une lime.

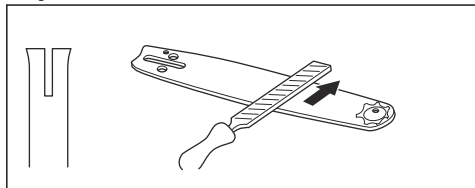

- Examinez l'usure de la rainure du guide-chaîne. Remplacez le guide-chaîne si nécessaire.

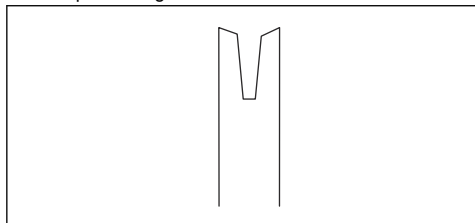

- Vérifiez si le nez du guide-chaîne est rugueux ou très usé.

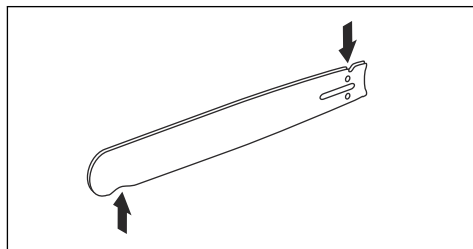

- Retournez le guide-chaîne tous les jours pour prolonger sa durée de vie.

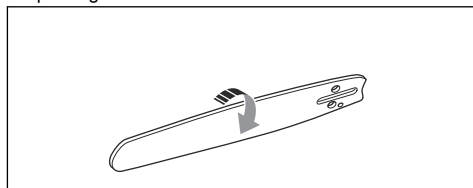

Dépannage

Problème	Causes	Solution
Le produit ne démarre pas.	Le cordon d'alimentation est débranché ou endommagé.	Branchez le cordon d'alimentation ou, si nécessaire, remplacez-le.
	Le bouton d'arrêt d'urgence du bloc d'alimentation est engagé.	Tournez le bouton d'arrêt d'urgence du bloc d'alimentation dans le sens des aiguilles d'une montre pour le désengager.
La chaîne diamantée ne tourne pas.	La tension de la chaîne diamantée est trop serrée. La chaîne diamantée doit pouvoir tourner facilement autour du guide-chaîne (manuellement).	Réglez la tension de la chaîne diamantée.
	La chaîne diamantée n'est pas installée correctement.	Assurez-vous que la chaîne diamantée est correctement installée.
Les niveaux de vibration sont trop élevés.	La chaîne diamantée n'est pas installée correctement.	Assurez-vous que la chaîne diamantée et le guide-chaîne sont correctement installés. Assurez-vous que la chaîne diamantée et le guide-chaîne ne sont pas endommagés.
	La chaîne diamantée est défectueuse.	Remplacez la chaîne diamantée.
	L'unité anti-vibrations est défectueuse.	Contactez un agent d'entretien agréé.
Le produit coupe trop lentement.	La chaîne diamantée n'est pas affûtée.	Coupez du matériau tendre tel que du grès ou de la brique.
	L'opérateur n'exerce pas une pression suffisante sur le produit pendant le fonctionnement.	Appliquez davantage de pression sur le produit pendant le fonctionnement.

Problème	Causes	Solution
La chaîne diamantée s'allonge lorsque vous l'utilisez.	Pression d'eau trop faible.	Augmentez la pression de l'eau.
La température du produit est trop élevée.		
La chaîne diamantée casse ou déraile.	Mauvaise tension de la chaîne diamantée.	Réglez la tension de la chaîne diamantée.
	Vous coupez dans une entaille plus petite que les segments de chaîne diamantés.	Utilisez les bonnes techniques de travail. Reportez-vous à la section <i>Techniques de travail de base</i> à la page 66.
	L'opérateur n'exerce pas une pression suffisante sur le produit pendant le fonctionnement.	Appliquez davantage de pression sur le produit pendant le fonctionnement.

Transport, entreposage et mise au rebut

Transport et stockage

- Sécurisez le produit lors de son transport pour éviter tout dommage ou accident.
- Conservez le produit dans un endroit verrouillé afin que des enfants ou personnes qui ne sont pas autorisées à l'utiliser ne puissent pas y avoir accès.
- Conservez le produit dans un endroit sec, à l'abri du gel.
- Vérifiez que le produit n'a pas été endommagé lors du transport ou du stockage.

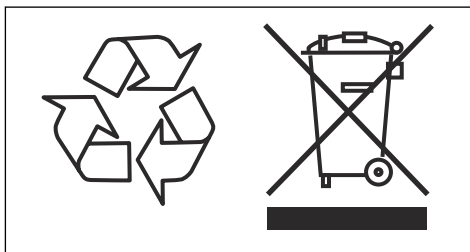

Mise au rebut

Les symboles figurant sur le produit ou l'emballage indiquent que ce produit ne peut pas être traité comme un déchet domestique ordinaire. Il doit être déposé dans un site de recyclage prévu pour la récupération d'équipements électriques et électroniques.

En prenant soin correctement de ce produit, vous contribuez à compenser l'éventuel effet négatif sur l'environnement et les personnes, qui autrement pourrait être engendré par la mauvaise gestion de la mise au rebut du produit. Pour obtenir de plus amples informations sur le recyclage de ce produit, contactez votre municipalité, votre service des ordures ménagères ou le magasin où vous avez acheté ce produit.

Caractéristiques techniques

Caractéristiques techniques

Moteur	
Moteur électrique	HF Haute fréquence
Vitesse max. de l'arbre de sortie, tr/min	8 800
Fonctionnement triphasé, sortie du moteur - kW max	5,5
Fonctionnement monophasé, sortie du moteur - kW max	3
Monophasé, V	120-240
Poids	
Découpeuse avec câble, sans équipement de coupe, lbs/kg	20/9,1
Refroidissement par eau	
Refroidissement par eau du moteur	Oui
Refroidissement par eau de l'équipement de coupe	Oui
Pression d'eau recommandée, PSI/bar	21,8-87/1,5-6
Débit d'eau minimal recommandé, l/min, qt/min	4,5 à une température d'eau de 15 °C, 4,7 à une température d'eau de 59 °F
Embout de raccordement	Type Gardena
Émissions sonores ⁷	
Niveau de puissance acoustique mesuré, dB(A)	110
Niveau de puissance acoustique garanti dB(A)	112
Niveaux sonores ⁸	
Niveau de pression sonore à l'oreille de l'utilisateur, dB(A)	99
Niveaux de vibration, a_{hv} ⁹	
Poignée avant, m/s ²	2,7
Poignée arrière, m/s ²	2,1

⁷ Émissions sonores dans l'environnement mesurées en tant que puissance acoustique (L_{WA}) conformément à la norme EN 60745-2-13. Mesure d'incertitude attendue : 3 dB(A).

⁸ Niveau de pression sonore conformément à la norme EN 60745-2-13. Mesure d'incertitude attendue : 2 dB(A).

⁹ Niveau de vibrations conformément à la norme EN 60745-2-22. Les données reportées pour le niveau de vibrations montrent une dispersion statistique typique (déviation standard) de 1,0 m/s². Les valeurs de vibration sont valables pour le fonctionnement manuel.

Spécifications de l'équipement de coupe recommandé

Guide-chaîne/ chaîne diamantée	Nombre de segments de chaîne diamantée	Largeur de segment de la chaîne diamantée, po/mm	Pas de la chaîne diamantée, po/mm	Profondeur de coupe maximale, po/mm	Vitesse de la chaîne à la vitesse du moteur maximum, pi/s / m/s
12"/0,444"	25	0,22/5,7	0,444/11,582	14/350	85/26
14" / 3/8"	32	0,22/5,7	3/8 / 9,525	16/400	79/24
16"/0,444"	29	0,22/5,7	0,444/11,582	18/450	85/26

Combinaisons de rainures de clavetage pour différents équipements de coupe

Rainure de clavetage	Rim, po	Guide-chaîne, po	Chaîne diamantée, po
Fourni avec K 7000 Chain	Acheté séparément		
7 nervures	0,444	0,444	0,444
9 nervures	3/8	3/8	3/8

Déclaration de conformité

Déclaration de conformité UE

Nous, Husqvarna AB, SE-561 82 Huskvarna, SUÈDE,
tél. : +46-36-146500, déclarons sous notre entière
responsabilité que le produit :

Description	Découpeuse portable
Marque	HUSQVARNA
Type/Modèle	K 7000 Chain
Identification	Numéros de série à partir de 2022 et ultérieurs

est entièrement conforme à la réglementation et aux
directives de l'UE suivantes :

Directive/Réglementation	Description
2006/42/EC	« relative aux machines »
2014/30/EU	« relative à la compatibilité électromagnétique »
2011/65/EU	« relative à la limitation de l'utilisation de certaines substances dangereuses »

et que les normes et/ou les spécifications techniques
suivantes sont appliquées :

EN ISO 12100:2010

EN 60745-2-22:2011/A11:2013

EN 55014-1:2017

EN 55014-2:2015

EN 61000-3-2:2014

EN 61000-3-3:2013

EN IEC 63000:2018

Partille, 2022-10-12



Fredrik Sandinge

Directeur R&D

Équipement de forage et de découpe du béton

Husqvarna AB, division Construction

Responsable de la documentation technique



Inhoud

Inleiding.....	80	Probleemoplossing.....	102
Veiligheid.....	82	Vervoer, opslag en verwerking.....	102
Montage.....	89	Technische gegevens.....	104
Werking.....	90	Verklaring van overeenstemming.....	106
Onderhoud.....	97		

Inleiding

Productbeschrijving

Deze Husqvarna K 7000 Chain is een draagbare, handbediende doorslijper. Sluit het product aan op de vereiste krachtbron om het product te kunnen gebruiken.

Gebruik

Dit product wordt gebruikt om hard materiaal zoals metselwerk en staal te zagen. Gebruik het product niet voor andere taken.

Er wordt voortdurend gewerkt aan het verhogen van uw veiligheid en efficiëntie tijdens bedrijf. Neem voor meer informatie contact op met uw servicedealer.

Let op: Er kunnen landelijke regels zijn die het gebruik van dit product beperken.

Productoverzicht

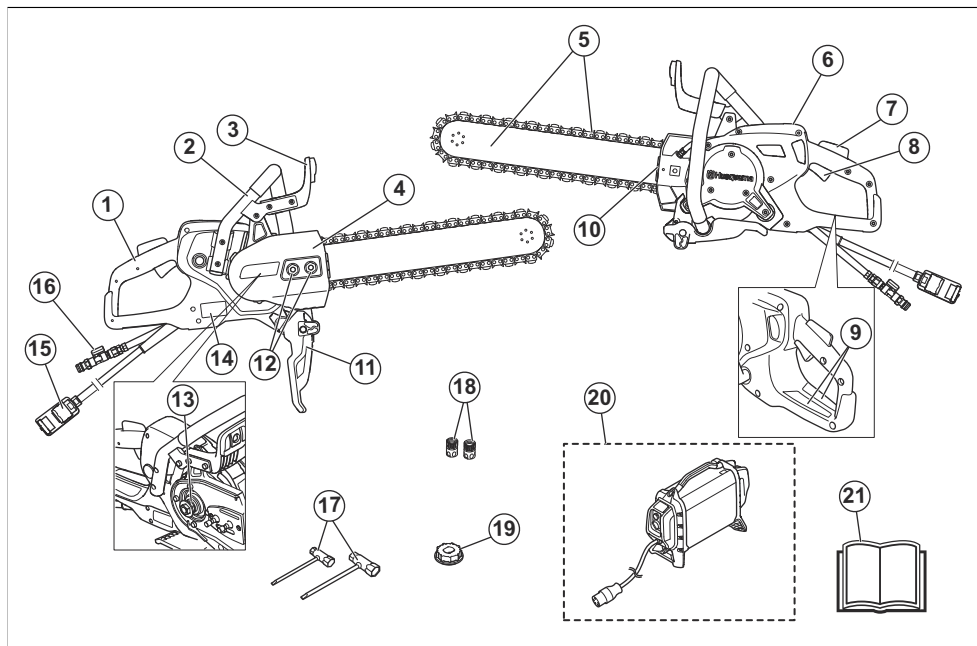

1. Achterhandgreep
2. Voorhandgreep
3. Handbescherming
4. Transmissiekap
5. Zaagblad en diamantketting (niet meegeleverd)

6. Display
7. Vergrendeling voedingsschakelaar
8. Voedingsschakelaar
9. Informatie- en waarschuwingsplaatje
10. Diamantkettingspanner

11. Spatbescherming
12. Zaagbladmoeren
13. Spiebaan, 7 spieën
14. Productplaatje
15. Aansluiting voor krachtbron
16. Inlaat wateraansluiting met waterklep
17. Ring-steeksleutel
18. Wateraansluitingen
19. Spiebaan, 9 spieën
20. Krachtbron met hoge frequentie van Husqvarna (noodzakelijk, niet meegeleverd)
21. Bedieningshandleiding



Gebruik diamantkettingen niet voor het zagen van hout.



Dit product voldoet aan de geldende EU-richtlijnen.



Milieumarkering. Het product of de verpakking ervan is geen huishoudelijk afval. Lever het in bij een recyclepunt voor elektrische en elektronische apparatuur.

Symbolen op het product



WAARSCHUWING: Dit product kan gevaarlijk zijn en ernstig of fataal letsel toebrengen aan de gebruiker of anderen. Wees voorzichtig en gebruik het product op de juiste manier.



Lees de bedieningshandleiding goed door en zorg dat u de instructies hebt begrepen voordat u dit product gaat gebruiken.



Gebruik een goedgekeurde veiligheidshelm, gehoorbescherming, oogbescherming en ademhalingsbescherming. Zie *Persoonlijke beschermingsuitrusting op pagina 85.*



Er ontstaat stof bij het zagen. Stof kan schadelijk zijn als het wordt ingeademd. Gebruik goedgekeurde ademhalingsbescherming. Zorg voor voldoende ventilatie.



Vonken van het zaagblad en de diamantketting kunnen brand veroorzaken in brandstof, hout, kleding, droog gras of andere brandbare materialen.



Een terugslag kan plotseling, snel en krachtig zijn en kan levensbedreigend letsel veroorzaken. Lees de gebruiksaanwijzing aandachtig door en gebruik het product niet voordat u de instructies goed hebt begrepen. Zie *Terugslag op pagina 90.*



Controleer of de diamantketting geen barsten of andere beschadigingen vertoont.

Let op: Andere symbolen/stickers op het product hebben betrekking op certificeringseisen voor bepaalde markten.

Productplaatje



Rij 1: Merk, model (X, Y)

Rij 2: Product-ID

Rij 3: Seriennr. met productiedatum (Y, W, X): Jaar, week, volgnr.

Rij 4: Fabrikant

Rij 5: Adres fabrikant

Rij 6: Uitgangsvermogen, toerental zaagblad, zaagbladvermogen

Rij 7: Land van herkomst

Schade aan het product

We zijn niet verantwoordelijk voor schade aan ons product als:

- het product niet goed is gerepareerd.
- het product is gerepareerd met onderdelen die niet van de fabrikant afkomstig zijn, of onderdelen die niet zijn goedgekeurd door de fabrikant.
- het product een accessoire bevat dat niet afkomstig is van de fabrikant of niet is goedgekeurd door de fabrikant.

- het product niet is gerepareerd door een erkend servicepunt of door een erkende autoriteit.

Veiligheid

Veiligheidsdefinities

Waarschuwingen, voorzorgsmaatregelen en opmerkingen worden gebruikt om te wijzen op belangrijke delen van de handleiding.



WAARSCHUWING: Wordt gebruikt om te wijzen op de kans op ernstig of fataal letsel voor de gebruiker of omstanders wanneer de instructies in de handleiding niet worden gevolgd.



OPGELET: Wordt gebruikt indien er een risico bestaat op schade aan het product en andere eigendommen of aan de omgeving wanneer de instructies in de handleiding niet worden gevolgd.

Let op: Geven verdere informatie die nodig is in een bepaalde situatie.

Algemene veiligheidswaarschuwingen voor elektrisch gereedschap



WAARSCHUWING: Lees alle veiligheidswaarschuwingen, instructies, illustraties en specificaties die worden meegeleverd met dit elektrisch gereedschap. Het niet opvolgen van ieder van de onderstaande instructies kan leiden tot elektrische schokken, brand en/of ernstig letsel.

Bewaar alle waarschuwingen en instructies voor later gebruik. De term "elektrisch gereedschap" in de waarschuwingen verwijst zowel naar gereedschappen die op het lichtnet (met snoer) werken als gereedschappen die met een accu (snoerloos) werken.

Veiligheid van het werkgebied

- **Zorg ervoor dat de werkplek schoon en goed verlicht is.** In rommelige of donkere gebieden gebeuren eerder ongelukken.
- **Gebruik elektrisch gereedschap niet in een omgeving waar ontploffingsgevaar bestaat, zoals in de buurt van brandbare vloeistoffen, gassen of stof.** Elektrische apparaten creëren vonken waardoor het stof of de dampen kunnen ontbranden.
- **Houd kinderen en omstanders op afstand wanneer u elektrisch gereedschap gebruikt.** U kunt de controle over het apparaat verliezen als u afgeleid wordt.

Elektrische veiligheid

- **Elektrisch gereedschap moet geschikt zijn voor het betreffende stopcontact. Wijzig nooit de stekker.** Ongewijzigde stekkers en overeenkomende stopcontacten verkleinen het risico op elektrische schokken.
- **Vermijd lichamelijk contact met gearde oppervlakken, zoals buizen, radiatoren, fornuizen en koelkasten.** Er is een verhoogd risico op elektrische schokken als uw lichaam geaard is.
- **Stel elektrische gereedschappen niet bloot aan regen of vochtige omstandigheden.** Water dat in elektrisch gereedschap binnendringt, verhoogt het risico op elektrische schokken.
- **Gebruik de kabel niet voor oneigenlijke doeleinden.** Gebruik de kabel nooit om het elektrische apparaat te dragen, het mee te slepen of om de stekker uit het stopcontact te trekken. Houd de kabel uit de buurt van warmte, olie, scherpe randen en bewegende onderdelen. Beschadigde of in de knoop geraakte snoeren verhogen het risico op elektrische schokken.
- **Gebruik een verlengsnoer dat geschikt is voor gebruik buitenshuis wanneer u buiten werkt met elektrisch gereedschap.** Het gebruik van een kabel die geschikt is voor gebruik buitenshuis, vermindert het risico op elektrische schokken.
- **Als gebruik van een elektrisch apparaat in een vochtige omgeving onvermijdelijk is, gebruik dan een netvoeding met overstrombeveiliging (RCD).** Het gebruik van een RCD vermindert het risico op elektrische schokken.



OPGELET: Reinig de machine niet met een hogedrukreiniger, want water kan binnendringen in het elektrische systeem of de motor en kan schade of kortsluiting in de machine veroorzaken.

Persoonlijke veiligheid

- **Wees altijd alert, kijk wat u doet en gebruik uw gezonde verstand wanneer u elektrisch gereedschap gebruikt. Gebruik elektrisch gereedschap niet als u moe bent of onder invloed bent van drugs, alcohol of medicijnen.** Een moment van onoplettendheid tijdens het gebruik van elektrische apparaat kan leiden tot ernstig persoonlijk letsel.
- **Maak altijd gebruik van persoonlijke beschermingsmiddelen. Draag altijd oogbescherming.** Beschermingsmiddelen zoals een stofmasker, veiligheidsschoenen met antislipprofiel, een veiligheidshelm of gehoorbescherming in relevante werkomstandigheden beperken letsel.

- **Voorkom een onbedoelde start. Zorg ervoor dat de schakelaar in de uit-positie staat voordat u het gereedschap aansluit op een spanningsbron en/of accu, opkapt of draagt.** Het dragen van elektrische apparaten met uw vinger op de schakelaar of het onder spanning zetten van elektrische apparaten waarvan de schakelaar op aan staat, kan makkelijk leiden tot ongelukken.
- **Verwijder eventuele (instel) sleutels voordat u het elektrisch gereedschap inschakelt.** Een sleutel die is bevestigd aan een draaiend onderdeel van het elektrische gereedschap kan persoonlijk letsel tot gevolg hebben.
- **Voorkom overstrekken. Zorg dat u te allen tijde stevig en in balans staat.** Hierdoor heeft u een betere controle over het apparaat in onverwachte situaties.
- **Draag geschikte kleding. Draag geen losse kleding of sieraden. Houd uw haar, kleding en handschoenen uit de buurt van bewegende onderdelen.** Losse kleding, sieraden of lang haar kunnen verstrikt raken in bewegende onderdelen.
- **Als de mogelijkheid bestaat voor het opvangen van stof moet u ervoor zorgen dat deze is aangesloten en op de juiste wijze wordt gebruikt.** Het gebruik van stofopvang kan stofgerelateerde gevaren beperken.
- **De trillingsemisatie tijdens het feitelijke gebruik van de machine kan afwijken van de opgegeven totaalwaarde en is afhankelijk van de manier waarop het gereedschap wordt gebruikt.** Om zichzelf te beschermen, moeten gebruikers de nodige veiligheidsmaatregelen nemen op basis van een schatting van de blootstelling in de feitelijke gebruiksomstandigheden. Hierbij moet rekening worden gehouden met alle elementen van de bedrijfscyclus, dus niet alleen de tijd dat het gereedschap actief wordt gebruikt, maar ook de tijd dat het gereedschap is uitgeschakeld of stationair draait.
- **Blijf op afstand van de snijuitrusting wanneer de motor draait.**
- **Berg elektrisch gereedschap dat u niet nodig hebt op buiten het bereik van kinderen en laat personen die onbekend zijn met het elektrisch gereedschap of deze instructies niet werken met het elektrisch gereedschap.** Elektrische apparaten zijn gevaarlijk in handen van ongetrainde gebruikers.
- **Onderhoud elektrisch gereedschap goed. Controleer op onjuiste montage of vastlopen van bewegende delen, gebroken onderdelen en andere condities die de werking van het elektrische gereedschap kunnen beïnvloeden. Als het elektrische apparaat beschadigd is, moet u het laten repareren voordat u het gebruikt.** Veel ongelukken worden veroorzaakt door slecht onderhouden elektrische apparaten.
- **Houd snijgereedschappen scherp en schoon.** Goed onderhouden snijgereedschappen met scherpe snijranden zullen minder gauw vastlopen en zijn eenvoudiger onder controle te houden.
- **Gebruik het elektrisch gereedschap, de accessoires, gereedschapsbits en dergelijke in overeenstemming met deze instructies en houd hierbij rekening met de werkomstandigheden en het type klus dat moet worden uitgevoerd.** Als u het elektrische apparaat voor andere toepassingen gebruikt dan waarvoor het is bedoeld, kan er een gevaarlijke situatie ontstaan.
- **Houd de handgrepen en grijppervlakken droog, schoon en vrij van olie en vet.** Als handgrepen en grijppervlakken glad zijn, kan dit ervoor zorgen dat het gereedschap in onverwachte situaties niet veilig kan worden gehanteerd en bediend.
- **Onder geen beding mag u wijzigingen aanbrengen in het oorspronkelijke ontwerp van de machine zonder toestemming van de fabrikant.** Gebruik altijd originele reserveonderdelen. Ongeautoriseerde wijzigingen en/of accessoires kunnen ernstig of dodelijk letsel aan de gebruiker of anderen toebrengen.
- **Verzeker u ervan dat zich op de werkplek of in het te frezen materiaal geen leidingen of elektrische kabels bevinden.**
- **Controleer altijd waar gasleidingen lopen en geef hun locatie duidelijk aan.** Zagen of frezen dicht bij gasleidingen houdt altijd gevaar in. Voorkom het ontstaan van vonken met het oog op het risico van een explosie. Blijf geconcentreerd en gefocust op de taak. Achteloosheid kan resulteren in ernstig of zelfs dodelijk persoonlijk letsel.

Gebruik en verzorging van elektrische apparaten

- **Gebruik elektrische gereedschap niet voor taken waarvoor het niet geschikt is. Gebruik het juiste elektrische apparaat voor uw toepassing.** Met het juiste elektrische apparaat kunt u de taak beter en veiliger uitvoeren met de snelheid waarvoor het is ontworpen.
- **Gebruik het elektrisch gereedschap niet als de aan/uitschakelaar niet werkt.** Elektrische apparaten die niet bediend kunnen worden met de schakelaar zijn gevaarlijk en moeten gerepareerd worden.
- **Haal de stekker uit het stopcontact en/of verwijder de accu van het elektrische gereedschap voordat u aanpassingen maakt, accessoires verwisselt of het elektrische gereedschap opbergt.** Deze voorzorgsmaatregelen verkleinen het risico op het per ongeluk starten van het elektrische apparaat.

Service

- **Laat uw elektrische apparaat repareren door een gekwalificeerde monteur en gebruik uitsluitend identieke vervangingsonderdelen.** Dit zorgt ervoor dat de veiligheid van het elektrisch gereedschap wordt gehandhaafd.
- **Voer nooit onderhoud uit aan beschadigde accupacks.** Onderhoud aan accupacks mag alleen worden uitgevoerd door de fabrikant of geautoriseerde dienstverleners.

Veiligheidswaarschuwingen doorslijpmachine

- **De nominale snelheid van een accessoire moet minstens zo groot zijn als de maximale snelheid van het gereedschap.** Accessoires die op een te hoge snelheid worden gebruikt, kunnen uit elkaar vliegen.
- **Draag altijd persoonlijke beschermingsuitrusting. Gebruik afhankelijk van de werkzaamheden gezichtsbescherming of een veiligheidsbril. Draag zo nodig een stofmasker, gehoorbescherming, handschoenen en een schort die afgeslepen materiaal en delen van het werkstuk kunnen tegenhouden.** De oogbescherming moet geschikt zijn om rondvliegende deeltjes tegen te houden die bij de werkzaamheden ontstaan. Het stofmasker of ademhalingsmasker moeten geschikt zijn om deeltjes uit de lucht te filteren. Langdurige blootstelling aan lawaai kan tot gehoorschade leiden.
- **Houd omstanders op een veilige afstand van het werkgebied. Iedereen die zich in het werkgebied bevindt moet persoonlijke beschermingsmiddelen dragen.** Brokstukken van het werkstuk of een gebroken wiel kunnen wegvliegen en verwondingen veroorzaken, ook buiten de directe werkomgeving.
- **Houd het gereedschap alleen vast aan de geïsoleerde handgrepen tijdens het uitvoeren van werkzaamheden waarbij het snijtoebehoren in aanraking kan komen met verborgen bedrading.** Als het snijtoebehoren een onder stroom staande draad aanraakt, kan dit ervoor zorgen dat niet-geïsoleerde delen van het gereedschap ook onder stroom komen, waardoor de gebruiker een elektrische schok kan krijgen.
- **Leg het gereedschap nooit neer als het accessoire nog in beweging is.** Het draaiende wiel kan in contact komen met het oppervlak, waardoor u de controle over het gereedschap kunt verliezen.
- **Laat het gereedschap niet draaien terwijl u het opzij draagt.** Door onbedoeld contact met het draaiende accessoire kan uw kleding worden gegrepen, waardoor het accessoire in aanraking met uw lichaam komt.
- **Maak de ventilatieopeningen van het gereedschap gereinigd schoon.** Door de ventilator van de motor wordt stof in de behuizing geblazen en door ophoping van metalen deeltjes kan er elektrisch gevaar ontstaan.
- **Gebruik het gereedschap niet bij ontvlambare materialen.** Ze zouden door vonken in brand kunnen raken.

Terugslag en daarmee verwante waarschuwingen

Er kan terugslag optreden wanneer de punt van het zaagblad in contact komt met een voorwerp of wanneer het materiaal dichtklapt en de diamantketting in de sneede wordt geblokkeerd. Soms kan er bij contact met de punt een reactie in tegengestelde richting ontstaan,

waardoor het zaagblad omhoog en naar achteren naar de gebruiker toe komt. Als de diamantkettingzaag aan de bovenkant van het zaagblad klem komt te zitten, kan het zaagblad snel op de gebruiker af komen. Bij deze reacties kunt u de controle over de zaag verliezen, wat kan leiden tot ernstig persoonlijk letsel. Vertrouw niet uitsluitend op de veiligheidsvoorzorgingen die in de zaag zijn geïntegreerd. Bij het gebruik van een diamantkettingzaag moet u een aantal stappen nemen om ongevallen of letsel bij het zagen te voorkomen. Terugslag is het gevolg van verkeerd gebruik en/of verkeerde bedrijfsprocedures of -omstandigheden van de diamantkettingzaag en kan worden vermeden door de juiste voorzorgsmaatregelen te nemen, zoals hieronder wordt beschreven:

- **Houd de diamantkettingzaag stevig vast, met uw duimen en vingers rond de handgrepen van de zaag, met beide handen op de zaag en uw lichaam en arm zodanig geplaatst dat u eventuele terugslag kunt opvangen.** De kracht van een terugslag kan door de gebruiker onder controle worden gehouden, mits de juiste voorzorgsmaatregelen worden genomen. Laat de diamantkettingzaag niet los.
- **Reik niet te ver en zaag niet boven schouderhoogte.** Zo voorkomt u onbedoeld contact met de punt en houdt u de motorkettingzaag in onverwachte situaties beter onder controle.
- **Monteer uitsluitend vervangende geleiders en zaagkettingen die door de fabrikant zijn gespecificeerd.** Als verkeerde vervangende zaagbladen en zaagkettingen worden gebruikt, kan de ketting breken en/of kan er terugslag ontstaan.
- **Volg de instructies van de fabrikant voor het slijpen en onderhouden van de zaagketting.** Als de zaagdiepte wordt verkleind, kan de terugslag toenemen.

Algemene veiligheidsinstructies



WAARSCHUWING: Lees de volgende waarschuwingen voordat u het product gaat gebruiken.

- Een doorslijpmachine kan bij onoplettend of onjuist gebruik een gevaarlijk apparaat zijn dat ernstig letsel of de dood kan veroorzaken. Het is erg belangrijk dat u deze bedieningshandleiding leest en begrijpt. Wij adviseren ook om nieuwe gebruikers praktijklessen te geven voordat zij het product gaan gebruiken.
- Breng geen wijzigingen aan dit product aan. Wijzigingen aan het product die niet zijn goedgekeurd door de fabrikant, kunnen leiden tot ernstig letsel of overlijden.
- Gebruik het product niet als de mogelijkheid bestaat dat andere personen wijzigingen aan het product hebben aangebracht.
- Gebruik altijd originele accessoires en reserveonderdelen. Accessoires en wijzigingen die niet zijn goedgekeurd door de fabrikant, kunnen leiden tot ernstig letsel of overlijden.

- Houd het product schoon. Zorg ervoor dat u de aanduidingen en stickers duidelijk kunt lezen.
- Laat de machine nooit gebruiken door kinderen of andere personen die niet zijn opgeleid voor het gebruik van of onderhoud aan het product.
- Zorg ervoor dat dit product alleen wordt gebruikt door personen die de inhoud van de gebruikershandleiding hebben gelezen en begrepen.
- Het product mag alleen worden gebruikt door goedgekeurde personen.
- Dit product produceert tijdens bedrijf een elektromagnetisch veld. Dit veld kan onder bepaalde omstandigheden de werking van actieve of passieve medische implantaten verstoren. Om het risico op ernstig of fataal letsel te verminderen, raden we personen met een medisch implantaat aan om contact op te nemen met hun arts en de fabrikant van het medische implantaat voordat ze dit product gebruiken.
- De informatie in deze gebruikershandleiding kan nooit de kennis vervangen die een vakman via opleidingen en praktische ervaring heeft verworven. Wanneer u in een situatie belandt waarin u niet goed weet hoe u verder te werk moet gaan, moet u een expert raadplegen. Neem contact op met uw servicedealer. Vermijd gebruik waarvan u vindt dat u niet voldoende gekwalificeerd bent.
- Gebruik altijd goedgekeurde persoonlijke beschermingsmiddelen wanneer u het product gebruikt. Een persoonlijke beschermingsuitrusting elimineert de risico's niet, maar vermindert de ernst van het letsel als er toch een ongeluk gebeurt. Vraag uw servicedealer om advies bij de keuze van de juiste uitrusting.
- Draag een goedgekeurde veiligheidshelm.
- Gebruik goedgekeurde gehoorbescherming. Langdurige blootstelling aan lawaai kan leiden tot permanente gehoorbeschadiging. Let op waarschuwingssignalen of geroep wanneer u gehoorbescherming draagt. Doe de gehoorbescherming altijd af zodra de motor is gestopt.
- Gebruik goedgekeurde oogbescherming om het risico op letsel door wegslingerende voorwerpen te verlagen. Wanneer u gezichtsbescherming gebruikt, moet u ook een goedgekeurde veiligheidsbril gebruiken. Met een goedgekeurde veiligheidsbril wordt een bril bedoeld die voldoet aan norm ANSI Z87.1 voor de VS en EN 166 voor de EU-landen. Een vizier moet voldoen aan norm EN 1731.
- Draag handschoenen van dikke stof.
- Gebruik goedgekeurde ademhalingsbescherming. Het gebruik van producten zoals doorslijpmachines, slijppapparaten en boren om materiaal te schuren of te vormen, kan stof en dampen veroorzaken die gevaarlijke chemicaliën kunnen bevatten. Controleer de aard van het materiaal dat u wilt bewerken en draag een geschikt stofmasker.
- Gebruik nauwsluitende, sterke en comfortabele kleding die u volledige bewegingsvrijheid geeft. Slijpen veroorzaakt vonken die kleding kunnen doen ontbranden. Husqvarna adviseert om kleding van brandvertragend katoen of zware jeansstof te dragen. Draag geen kleding die is vervaardigd van nylon, polyester, rayon of een vergelijkbaar materiaal. Bij ontbranding kan dergelijk materiaal met de huid versmelten. Draag geen korte broek.
- Gebruik laarzen met stalen neus en antislipzool.
- Houd altijd een EHBO-kit in de buurt.

Veiligheidsinstructies voor bediening



WAARSCHUWING: Lees de volgende waarschuwingen voordat u het product gaat gebruiken.

- Voordat u een doorslijpmachine gaat gebruiken, moet u eerst de effecten van terugslag begrijpen en weten hoe u dit kunt voorkomen. Zie *Terugslag op pagina 90*.
- Voer de in deze bedieningshandleiding beschreven veiligheidscontroles en onderhouds- en servicetaken uit. Sommige onderhouds- en servicewerkzaamheden moeten worden uitgevoerd door een erkend servicecentrum. Zie *Onderhoudsschema op pagina 97*.
- Gebruik het product niet als het defect is.
- Gebruik het product nooit als u moe of ziek bent, of onder invloed van alcohol, drugs of medicijnen verkeert. Ze kunnen een negatief effect hebben op uw zicht, alertheid, coördinatie of oordeel.
- Vonken van de diamantketting kunnen brand veroorzaken in brandbare materialen zoals benzine, gas, hout, kleding en droog gras.
- Zaag nooit asbestmaterialen.

Persoonlijke beschermingsuitrusting



WAARSCHUWING: Lees de volgende waarschuwingen voordat u het product gaat gebruiken.



- De diamantketting kan vonken afgeven. Zorg dat er altijd een brandblusmiddel beschikbaar is.

Trillingsveiligheid



WAARSCHUWING: Lees de volgende waarschuwingen voordat u het product gaat gebruiken.

- Tijdens het gebruik van het product gaan trillingen van het product naar de gebruiker. Regelmatig en frequent gebruik van het product kan letsel bij de gebruiker veroorzaken of verergeren. Letsel kan optreden in vingers, handen, polsen, armen, schouders en/of zenuwen en bloedtoevoer of andere lichaamsdelen. Het letsel kan slepend en/of blijvend zijn, en het kan geleidelijk toenemen in de loop van weken, maanden of jaren. Het letsel kan bestaan uit schade aan het bloedsomloopstelsel, het zenuwstelsel, de gewrichten en andere lichaamsstructuren.
- Symptomen kunnen zich voordoen tijdens het gebruik van het product of op andere momenten. Als u symptomen hebt en het product blijft gebruiken, kunnen de symptomen toenemen of permanent worden. Als deze of andere symptomen zich voordoen, neem dan medische hulp:
 - Verstijving, gevoelloosheid, tintelingen, prikken, pijn, een brandend gevoel, kloppen, stijfheid, onhandigheid, krachtverlies, veranderingen in huidskleur of conditie.
- Symptomen kunnen toenemen bij lage temperaturen. Gebruik warme kleding en houd uw handen warm en droog wanneer u het product in koude omgevingen gebruikt.
- Voer onderhoud uit aan en bedien het product zoals vermeld in de gebruikershandleiding, om een correct trillingsniveau te handhaven.
- Het product heeft een trillingsdempingsstelsel dat de trillingen van de handgrepen naar de gebruiker vermindert. Laat het product het werk doen. Duw het product niet met kracht vooruit. Houd het product lichtjes vast aan de handgrepen, maar zorg ervoor dat u het product onder controle hebt en het veilig bedient. Duw de handgrepen niet verder dan nodig tegen de eindaanslagen.
- Houd uw handen alleen op het handvat of de handgrepen. Houd alle andere lichaamsdelen uit de buurt van het product.
- Stop het product onmiddellijk als er plotseling sterke trillingen optreden. Ga niet verder met het gebruik tot de oorzaak van de toegenomen trillingen is weggenomen.
- Het zagen van graniet of hard beton veroorzaakt meer trillingen in het product dan wanneer u zacht beton snijdt. Snijuitrusting die stomp, defect, van het onjuiste type of verkeerd geslepen is, verhoogt het trillingsniveau

Veiligheidsvoorzieningen op het product



WAARSCHUWING: Lees de volgende waarschuwingen voordat u het product gaat gebruiken.

- Gebruik geen producten met veiligheidsvoorzieningen die beschadigd zijn of niet correct werken.
- Controleer de veiligheidsvoorzieningen regelmatig op een juiste werking. Als de veiligheidsvoorzieningen beschadigd zijn of niet goed werken, neem dan contact op met uw Husqvarna-servicewerkplaats.
- Voer geen veranderingen aan de veiligheidsvoorzieningen uit.
- U mag het product niet gebruiken als beschermingsplaten, afschermingen, veiligheidsschakelaars of andere veiligheidsvoorzieningen beschadigd zijn of ontbreken.

Vergrendeling van de activeringsschakelaar en ON/OFF-klep voor het water

De vergrendeling van de activeringsschakelaar voorkomt dat de stroom per ongeluk wordt ingeschakeld en regelt de ON/OFF-klep voor water.

Als u uw hand rond de handgreep plaatst en de vergrendeling van de activeringsschakelaar (A) indrukt, laat deze de activeringsschakelaar (B) los en wordt de waterklep geopend.

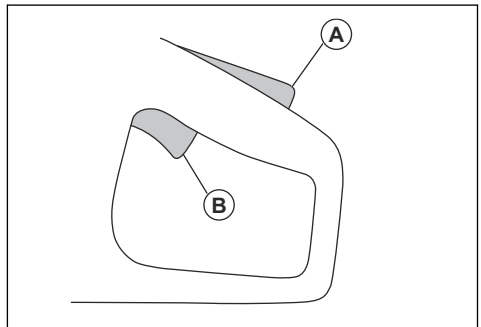

Als u de handgreep loslaat, bewegen de activeringsschakelaar en de vergrendeling weer terug naar hun beginposities. Deze functie vergrendelt

de activeringsschakelaar en stopt het product. De waterklep gaat terug naar de gesloten stand.

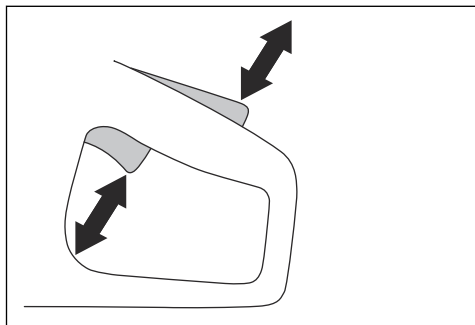

De vergrendeling van de activeringsschakelaar controleren

1. Controleer of de activeringsschakelaar in de stationaire stand is vergrendeld wanneer de vergrendeling wordt losgelaten.

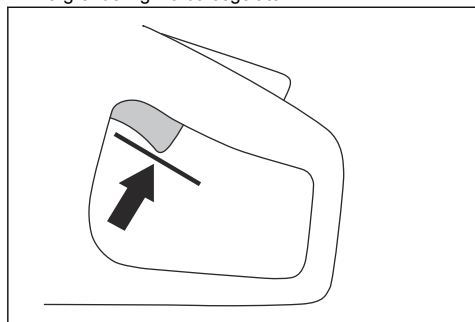

2. Druk de vergrendeling van de activeringsschakelaar in en controleer of deze teruggaat naar de oorspronkelijke stand wanneer u hem loslaat.

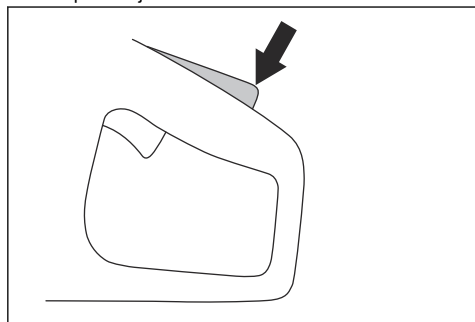

3. Zorg ervoor dat de activeringsschakelaar en de vergrendeling vrij kunnen bewegen en dat de retourveren goed werken.

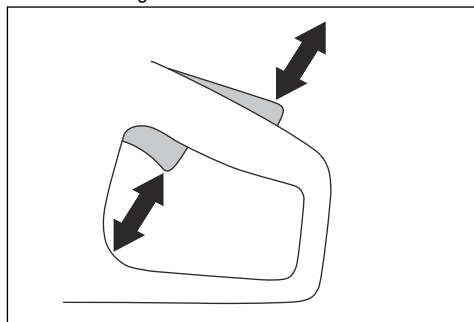

4. Start het product en laat het op maximaal toerental werken.

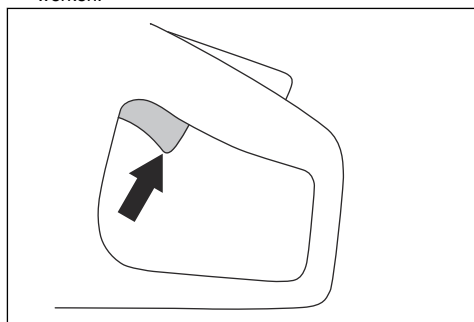

5. Laat de activeringsschakelaar los en controleer of de diamantketting in minder dan 10 seconden stopt en blijft stilstaan.

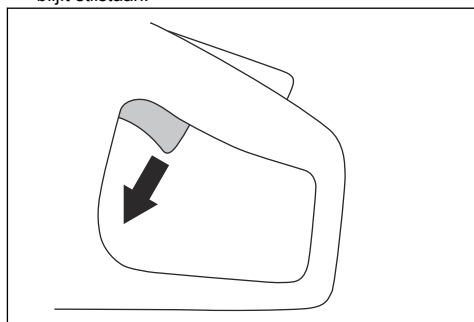

X-Halt

Let op: De X-Halt functie is alleen compatibel met PP 70 en PP 8.

De X-Halt-functie is een elektronisch remsysteem dat wordt ingeschakeld als er een terugslag optreedt. De functie kan persoonlijk letsel door een terugslag niet volledig voorkomen, maar vermindert het risico wel. Een

veilige werktechniek is noodzakelijk om terugslag te voorkomen en de kans op verwondingen te verkleinen.

De X-Halt-functie is altijd ingeschakeld wanneer het product aan staat.

Handbescherming



WAARSCHUWING: Zorg ervoor dat de handbescherming correct is aangebracht voordat u het product inschakelt. Gebruik het product niet als de handbescherming ontbreekt, defect is of barsten heeft.

De handbescherming voorkomt handletsel door de diamantketting tijdens het zagen.

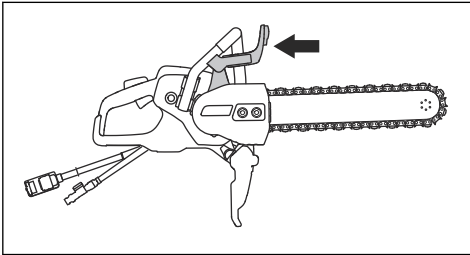

De handbescherming inspecteren



WAARSCHUWING: Een beschadigde handbescherming kan letsel veroorzaken.

1. Controleer of de handbescherming correct is gemonteerd en geen gebreken vertoont.
2. Controleer of de handbescherming scheuren heeft of beschadigd is.
3. Vervang de handbescherming als deze beschadigd is.

Transmissiekap, spatbescherming en bescherming achterhandgreep



WAARSCHUWING: Zorg ervoor dat de transmissiekap, de spatbescherming en de bescherming van de achterhandgreep correct zijn aangebracht voordat u het product start. Gebruik het product niet als deze ontbreken, defect zijn of barsten vertonen.

De transmissiekap en de spatbescherming voorkomen handletsel door de diamantketting tijdens het zagen. De spatbescherming en achterhandgreep voorkomen letsel als de diamantketting of stukken van het gesneden materiaal in de richting van de gebruiker worden geslingerd.

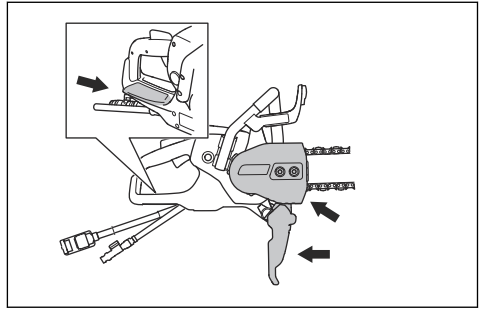

De transmissiekap, de spatbescherming en de bescherming van de achterhandgreep inspecteren



WAARSCHUWING: Een beschadigde transmissiekap, spatbescherming of bescherming van de achterhandgreep kan letsel veroorzaken.

1. Zorg ervoor dat de transmissiekap, de spatbescherming en de bescherming van de achterhandgreep correct zijn bevestigd en geen tekenen van beschadiging vertonen.
2. Controleer of de transmissiekap, de spatbescherming en de bescherming van de achterhandgreep geen barsten of beschadigingen vertonen.
3. Vervang de transmissiekap, de spatbescherming en de bescherming van de achterhandgreep als deze beschadigd zijn.

Start- en overbelastingsbeveiliging

Het product heeft een elektronische start- en overbelastingsbeveiliging, Elgard™. De elektronica stopt de stroom onmiddellijk als de diamantketting niet vrij kan bewegen.

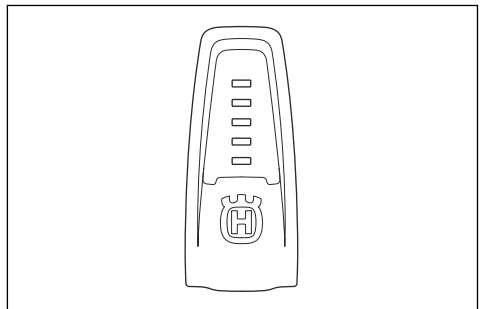

Raadpleeg de tabel in *Indicatielampjes op het display op pagina 96* voor uitleg over de indicatielampjes.

Trillingdempingssysteem

Uw product is uitgerust met een trillingdempingssysteem dat is ontworpen om trillingen te minimaliseren en de bediening te vergemakkelijken. Het trillingdempingssysteem van het product reduceert het overbrengen van trillingen van de motoreenheid/ snijuitrusting op de handgriep van het product.

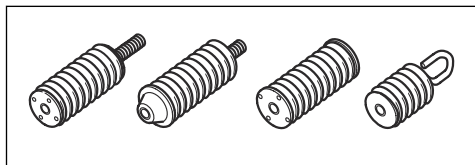

Trillingdempingssysteem controleren



WAARSCHUWING: Zorg ervoor dat de motor uitgeschakeld is en dat de stekker uit het stopcontact is gehaald.

1. Controleer de trillingdempers op scheuren of vervorming. Vervang de trillingdempers als deze beschadigd zijn.
2. Controleer of de trillingdempers op de juiste wijze zijn bevestigd op de motor en de handgreep.

Veiligheidsinstructies voor onderhoud



WAARSCHUWING: Lees de volgende waarschuwingen voordat u het product gaat gebruiken.

- Zorg ervoor dat de motor uitgeschakeld is en dat de stekker uit het stopcontact is gehaald.
- Maak altijd gebruik van persoonlijke beschermingsmiddelen. Zie *Persoonlijke beschermingsuitrusting* op pagina 85.
- Als het onderhoud niet correct en regelmatig wordt uitgevoerd, neemt de kans op letsel of schade aan het product toe.
- Voer alleen onderhoud uit zoals beschreven in deze bedieningshandleiding. Laat een goedgekeurde servicewerkplaats alle andere onderhoudswerkzaamheden uitvoeren.
- Laat een erkende Husqvarna servicewerkplaats regelmatig onderhoud aan het product uitvoeren.
- Vervang beschadigde, versleten of defecte onderdelen.
- Gebruik altijd originele accessoires.

Montage

Diamantketting



WAARSCHUWING: Gebruik altijd het aanbevolen zaagblad en de aanbevolen diamantketting.



WAARSCHUWING: Een breuk in de diamantketting kan ernstig letsel tot gevolg hebben als de diamantketting in de richting van de gebruiker wordt geslingerd. Door een defecte snijuitrusting of onjuiste combinatie van zaagblad en diamantketting neemt het risico op terugslag toe. Gebruik altijd de aanbevolen combinaties van zaagblad en diamantketting.



WAARSCHUWING: Trek altijd de stekker uit de spanningsbron voordat u het product reinigt, onderhoudt of monteert.



WAARSCHUWING: Gebruik het product nooit voor het zagen van hout of kunststoffen.

Er zijn 2 basistypen diamantkettingen:

- Aandrijfschakel met bumper (A).

- Doorslijper met diamantsegment (B).
- Aandrijfschakel zonder bumper (C).

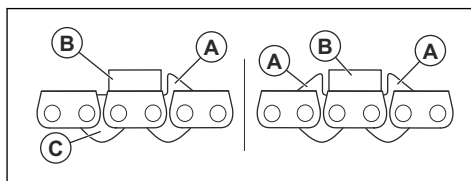

De diamantkettingsteek:

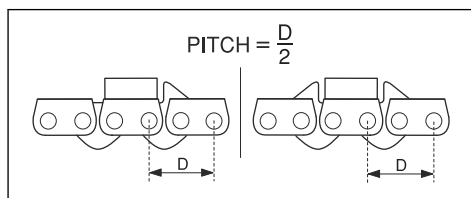

Wanneer u een diamantketting met 2 bumpers gebruikt, kan de diamantketting in 2 richtingen worden aangebracht.

Wanneer u een diamantketting met 1 bumper gebruikt, moet de diamantketting in de juiste richting worden aangebracht. Zie de onderstaande afbeelding.

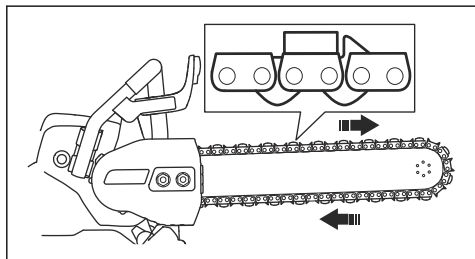

De diamantketting inspecteren

- Controleer of de diamantketting in goede staat verkeert en niet beschadigd is. Er mag geen speling in de segmenten van de diamantketting zitten. De segmenten moeten dezelfde mate van afslijting en hoogte hebben. Als de diamantketting beschadigd of versleten is, moet deze worden vervangen.

- Verwijder de diamantketting van het zaagblad voor inspectie in de volgende situaties:

- a) Te veel druk tijdens het gebruik heeft geleid tot overbelasting van de diamantketting.
- b) De diamantketting slaat vast.

Pijpklem

De pijpklem is een accessoire bij dit product en helpt u bij het maken van rechte, nauwkeurige sneden in betonnen pijpen.

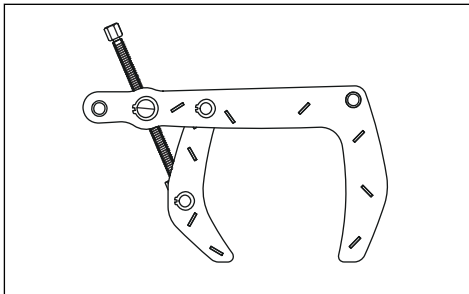

Werking

Terugslag



WAARSCHUWING: Een terugslag treedt plotseling op en kan erg hevig zijn. De doorslijpmachine kan omhoog schieten en met een draaiende beweging tegen de gebruiker aan worden geworpen, wat ernstig of zelfs fataal letsel kan veroorzaken. Het is van essentieel belang dat u, voordat u het product gaat gebruiken, begrijpt waardoor terugslag wordt veroorzaakt en hoe u dit kunt voorkomen.

Terugslag is een plotselinge opwaartse beweging die kan optreden wanneer de diamantketting vastslaat of stilvalt in de terugslagrisicosector. Een terugslag is meestal gering en levert weinig gevaar op. Een terugslag kan echter ook zeer hevig zijn en de doorslijpmachine omhoog laten schieten en met een draaiende beweging terugwerpen naar de gebruiker, wat ernstig of zelfs fataal letsel kan veroorzaken.

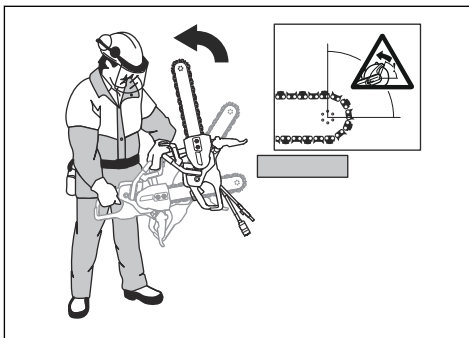

Reactieve kracht

Bij het zagen is er altijd sprake van een reactieve kracht. Deze kracht trekt het product in tegengestelde richting ten opzichte van de diamantkettingrotatie. Meestal is deze kracht verwaarloosbaar. Als de diamantketting vastslaat of stilvalt, zal de reactieve kracht echter sterk

zijn, waardoor u de macht over de doorslijper kunt verliezen.

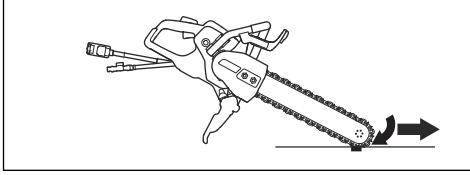

Verplaats het product nooit wanneer de snijuitrusting draait. Gyroscopische krachten kunnen de beoogde beweging belemmeren

Terugslagrisicozone

Gebruik de terugslagrisicozone van het zaagblad nooit om te zagen. Als de diamantketting vastslaat of stilvalt in de terugslagrisicozone, zal de reactieve kracht de doorslijper omhoog duwen en in een draaiende beweging terugwerpen naar de gebruiker, wat ernstig of zelfs fataal letsel kan veroorzaken.

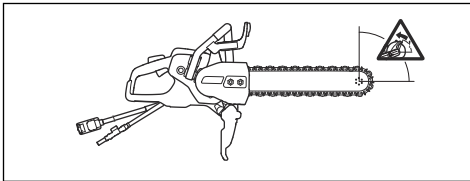

Terugslag door "klimmen"

Als de terugslagrisicozone wordt gebruikt om te zagen, zal het zaagblad met de diamantketting in de zaagsnede "klimmen" als gevolg van de reactieve kracht. Gebruik de terugslagrisicozone van het zaagblad niet. Gebruik het onderste kwadrant van het zaagblad om terugslag door "klimmen" te voorkomen.

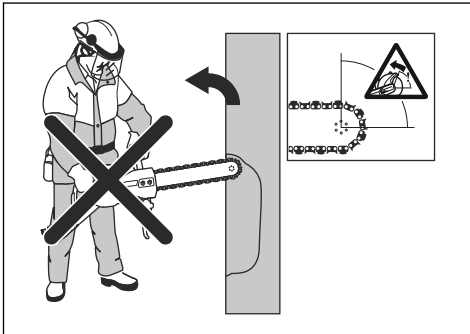

Terugslag door vastslaan

Vastslaan treedt op wanneer de zaagsnede dichtklapt en de snijuitrusting blokkeert. Als de ketting vastslaat of stilvalt, zal de reactieve kracht echter sterk zijn, waardoor u de macht over de doorslijper kunt verliezen.

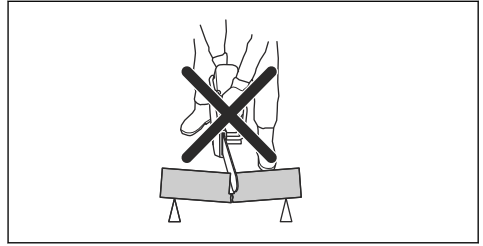

Als de diamantketting vastslaat of stilvalt in de terugslagrisicozone, zal de reactieve kracht de doorslijper omhoog duwen en in een draaiende beweging terugwerpen naar de gebruiker, wat ernstig of zelfs fataal letsel kan veroorzaken. Wees alert op mogelijke beweging van het werkstuk of iets anders dat kan optreden, waardoor de zaagsnede dichtklapt en de snijuitrusting vastslaat.

Snijden in leidingen



WAARSCHUWING: Als

diamantketting vastslaat in de terugslagrisicozone, zal dat een ernstige terugslag veroorzaken.

Wees extra voorzichtig bij het snijden van pijpen. Als de pijp niet goed wordt ondersteund en de snede tijdens het zagen open wordt gehouden, kan het zaagblad vastslaan. Wees extra alert bij het snijden van een pijp met klokvormig uiteinde of een pijp die in een sleuf ligt. Door onvoldoende ondersteuning kan deze doorbuigen en het zaagblad vastklemmen.

Indien de pijp kan wegzakken en de zaagsnede daarmee afsluit, kan het zaagblad in de terugslagrisicozone vastslaan en een ernstige terugslag veroorzaken. Als de leiding goed wordt ondersteund, wordt het uiteinde van de leiding naar beneden verplaatst, is de zaagsnede open en slaat het blad niet vast.

1. Zet de leiding vast, zodat deze niet beweegt of rolt tijdens het snijden.

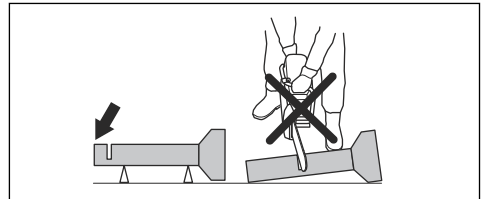

2. Snijd deel "I" van de leiding.

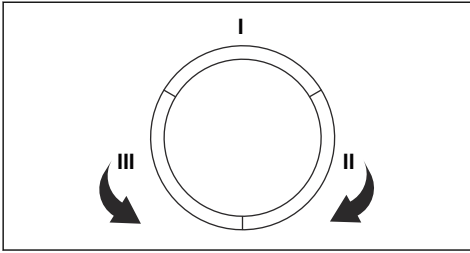

3. Zorg dat de snede opent om vastslaan te voorkomen.

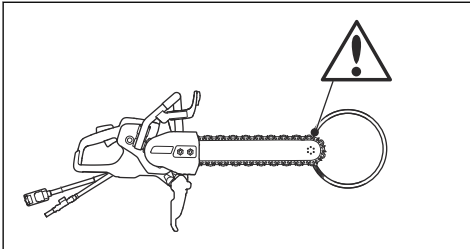

4. Ga naar zijde II en maak een snede vanaf sectie I tot aan de onderkant van de leiding.

5. Ga naar zijde III en zaag het resterende deel van de leiding af, eindigend aan de onderkant.

Een terugslag voorkomen



WAARSCHUWING: Voorkom situaties waar risico op terugslag bestaat. Wees voorzichtig bij het gebruik van uw doorslijper en zorg ervoor dat de diamantketting nooit vastslaat in de terugslagrisicosector.



WAARSCHUWING: Wees voorzichtig als u de diamantketting in een bestaande snede plaatst.



WAARSCHUWING: Zorg dat het werkstuk niet kan bewegen tijdens het zagen.



WAARSCHUWING: Alleen uzelf en een juiste werktechniek kunnen terugslag en de bijbehorende risico's elimineren.

- Ondersteun het werkstuk altijd, zodat de snede open blijft tijdens het zagen. Wanneer de zaagsnede open is, treedt er geen terugslag op. Wanneer de zaagsnede gesloten raakt en de diamantketting vastslaat, bestaat er een terugslagrisico.

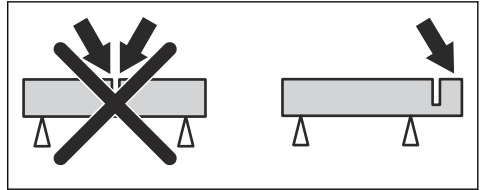

Voordat u het product inschakelt

- Lees de gebruikershandleiding zorgvuldig door en zorg dat u de instructies hebt begrepen.
- Voer dagelijks onderhoud uit. Zie *Onderhoudsschema op pagina 97*.
- Zorg ervoor dat de krachtbron is aangesloten op een geaard stopcontact.
- Controleer of de netspanning overeenkomt met de specificatie die is aangegeven op het typeplaatje op het product.
- Zorg ervoor dat er alleen goedgekeurde personen in het werkgebied zijn.
- Zorg ervoor dat u stabiel en veilig staat tijdens het gebruik.
- Gebruik altijd een krachtbron met RCD. Raadpleeg de bedieningshandleiding van de krachtbron.
- Zorg ervoor dat de wateraansluiting is aangesloten op een watertoevoer. Zie *De watertoevoer aansluiten op pagina 94*.

Basistechniek



WAARSCHUWING: Trek de doorslijpmachine niet naar één kant. De diamantketting kan breken en letsel veroorzaken bij de gebruiker of omstanders.



WAARSCHUWING: Slijp niet met de zijkant van het zaagblad en de diamantketting. Het zaagblad en de diamantketting kunnen breken en letsel veroorzaken bij de gebruiker of omstanders. Gebruik alleen het snijvlak.



WAARSCHUWING: Controleer of de diamantketting correct is gemonteerd en geen tekenen van beschadiging vertoont.



WAARSCHUWING: Gebruik het product nooit voor het zagen van hout of kunststoffen.



WAARSCHUWING: Bij slijpen in metaal komen vonken vrij die brand kunnen veroorzaken. Gebruik het product niet in de buurt van brandbare materialen of gassen.

- Dit product wordt gebruikt voor het zagen van beton, baksteen en verschillende steenmaterialen. Gebruik het product niet voor andere taken.
- Zaag nooit asbestmaterialen.
- Zorg ervoor dat er alleen goedgekeurde personen in het werkgebied zijn.
- Beweeg het product niet wanneer de snijuitrusting draait.
- Houd het apparaat met beide handen vast. Houd het product stevig vast met duimen en vingers volledig rond de kunststof handgreep met isolatie. Houd uw rechterhand op de achterhandgreep en uw linkerhand op de voorhandgreep. Alle gebruikers moeten deze blokkering gebruiken. Bedien een doorslijpmachine niet met slechts 1 hand.

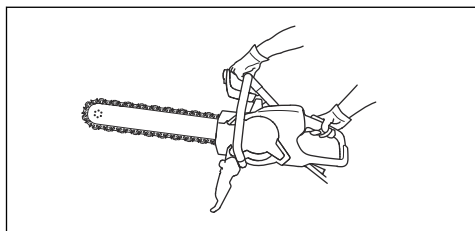

- Houd alle lichaamsdelen uit de buurt van de draaiende diamantketting. Het aanraken van een draaiende diamantketting kan ernstig of dodelijk letsel veroorzaken.
- Ga parallel aan het zaagblad staan. Ga er niet direct achter staan. In het geval van terugslag zal het product in het vlak van het zaagblad bewegen.

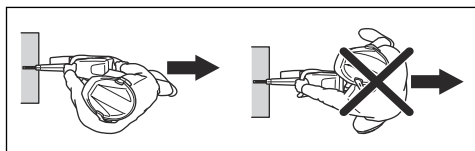

- Blijf in de buurt van het product wanneer de motor is ingeschakeld. Voordat u het product achterlaat, moet u de motor stoppen en controleren of er geen risico bestaat dat de motor per ongeluk wordt gestart.
- Gebruik de terugslagrisicozone van het zaagblad nooit om te zagen. Zie *Terugslagrisicozone op pagina 91* voor instructies.
- Wees voorzichtig wanneer u hoeken of scherpe randen moet bewerken. Vermijd stuiten en blijven haken in het materiaal. Dit kan controleverlies en terugslag veroorzaken.
- Gebruik het product pas als het werkgebied vrij is en uw voeten en lichaam zich in een stabiele positie bevinden.

- Zaag nooit boven schouderhoogte.
- Bedien het product niet op een ladder. Gebruik een platform of een steiger als u boven schouderhoogte moet werken. Voorkom overstrekken.
- Houd voldoende afstand tot het werkstuk.
- Zorg ervoor dat de snijuitrusting vrij kan bewegen wanneer de motor wordt gestart.
- Oefen weinig kracht uit op de diamantketting maar laat het product wel op vol vermogen (maximumtoerental) draaien. Houd het maximumtoerental aan tot de snede voltooid is.
- Laat het product het werk doen. Duw de diamantketting niet omlaag.
- Voer het product omlaag in hetzelfde vlak als het zaagblad en de diamantketting. Zijwaartse druk kan het zaagblad en de diamantketting beschadigen en is zeer gevaarlijk.
- Voer de diamantketting langzaam heen en weer om een klein contactoppervlak te krijgen tussen de diamantketting en het materiaal dat moet worden doorgezaagd. Zo houdt u de temperatuur van de ketting laag en kunt u efficiënt zagen.

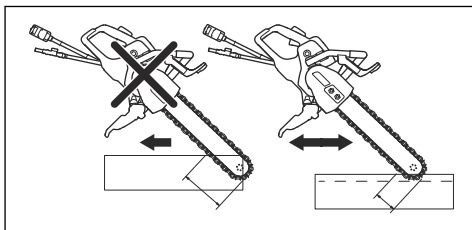

3 fasen van de RCD controleren

1. Start het product, zie *Product starten op pagina 94*.
2. Kijk in de inspectiegaten en druk op de testknop van de RCD.

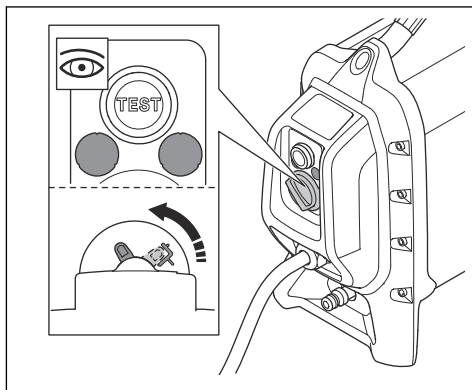

3. Controleer of de RCD beweegt en het product wordt losgekoppeld van de voeding.
4. Draai aan de resetknop van de RCD om de RCD te resetten.

Spatbescherming afstellen



WAARSCHUWING: De spatbescherming moet altijd op het product zijn aangebracht.

Het achterste deel van de spatbescherming moet op één lijn liggen met het werkstuk.

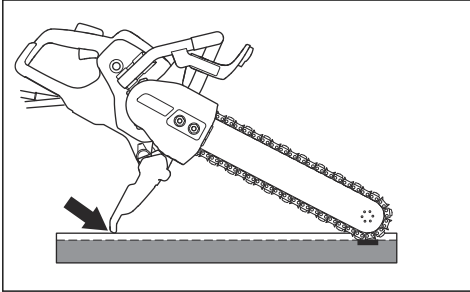

1. Duw de spatbescherming naar voren of naar achteren om de spatbescherming af te stellen.
2. Zorg ervoor dat de spatbescherming correct is bevestigd voordat u het product inschakelt.

De watertoevoer aansluiten



OPGELET: Gebruik altijd water wanneer u het product gebruikt. Droogzagen veroorzaakt oververhitting.



OPGELET: Gebruik de juiste waterdruk om de diamantketting en de segmenten koel te houden wanneer u zaagt. Als de waterslang losraakt bij de toevoerbron, kan de geleverde waterdruk te hoog zijn.

1. Sluit de wateraansluiting aan op de watertoevoer. Zie *Technische gegevens* op pagina 104 voor de laagst toegestane waterstroom.

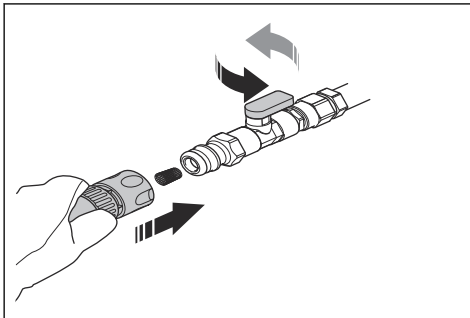

Let op: De slangnippel van het product heeft een filter.

2. Draai de waterklep op de wateraansluiting om de watertoevoer te openen.

De diamantketting slijpen

Diamantkettingen kunnen bot worden als u een onjuiste invoerdruk gebruikt of wanneer u materialen zoals hard gewapend beton zaagt. Als u een botte diamantketting gebruikt, zal deze te heet worden, waardoor de diamantsegmenten losraken.

- Snij in zacht materiaal zoals zandsteen of baksteen om de diamantketting te slijpen.

Product starten

1. Pak de achterste handgreep vast met uw rechterhand.

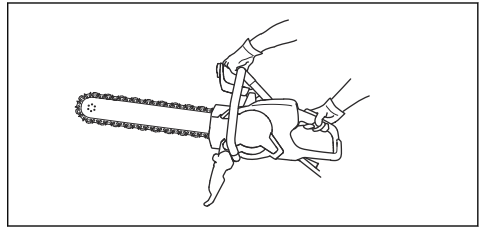

2. Druk de vergrendeling van de activeringsschakelaar in en houd de activeringsschakelaar ingedrukt.

Goedgekeurde materialen



WAARSCHUWING: Breng geen wijzigingen aan in het product om andere materialen dan beton, bakstenen en verschillende steenmaterialen te zagen. Breng geen zaagketting voor hout aan op het product.

Dit product wordt gebruikt voor het zagen van beton, baksteen en verschillende steenmaterialen. Gebruik het product niet voor andere materialen. De segmenten of de diamantketting kunnen breken.

Gewapend beton snijden

- Snijd de wapening samen met zo veel mogelijk beton. Hierdoor slijt de diamantketting minder snel.

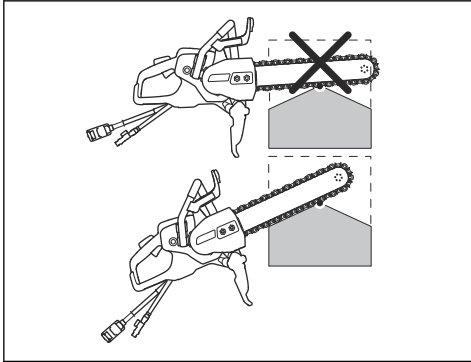

In een massief object snijden

1. Houd het product in een hoek vast zoals getoond in de afbeelding.

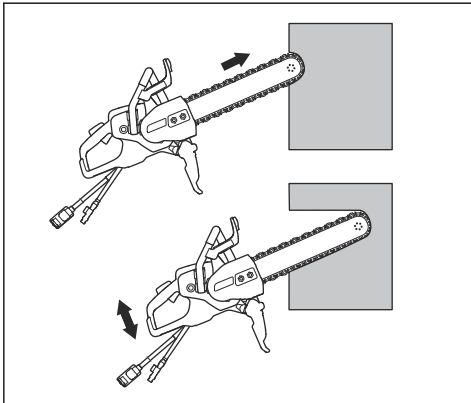

2. Duw het onderste uiteinde van de punt van het zaagblad 10 cm in de muur. Til tegelijkertijd de productbehuizing op tot het zaagblad horizontaal is.
3. Laat de productbehuizing zakken en til deze op terwijl u het zaagblad en de diamantketting in de muur blijft duwen.

Een rechte snede maken

1. Bevestig een lang recht voorwerp als steun langs de lijn waar u de snede moet maken.
2. Voor het beste resultaat moet u eerst met een Husqvarna doorslijper met een speciaal voorzaagblad snijden.



WAARSCHUWING: Gebruik voor de eerste snede niet een doorslijper met een standaard zaagblad. Een

standaard zaagblad maakt een te dunne sleufsede. Wanneer u dan met de diamantketting snijdt, veroorzaakt de te dunne sleuf een gevaarlijke terugslag en het vastslaan van de diamantketting.

3. Zaag de volledige lengte van de snede door tot een diepte van 2-3 cm met het onderste uiteinde van het zaagblad. Houd het zaagblad tegen de steun om de snede recht te maken.
4. Til het zaagblad en de diamantketting uit de snede.
5. Ga terug naar het begin van de snede en zaag opnieuw 2-3 cm, totdat de volledige lengte van de snede een diepte heeft van 5-10 cm.
6. Ga verder naar *In een massief object snijden op pagina 95* voor meer instructies.

Snijden met een op- en neerwaartse beweging

1. Gebruik een op- en neerwaartse beweging om het werkstuk te snijden. Het product wordt alleen recht gehouden aan de uiteinden van de sneden.

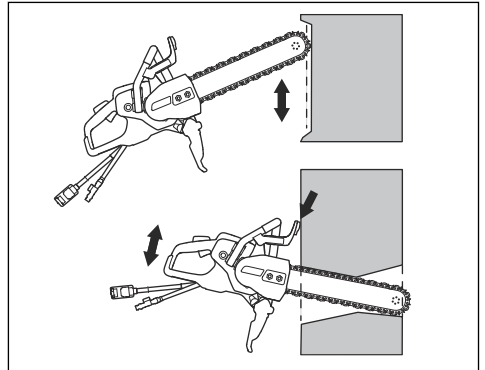

2. Gebruik de handbescherming als aanslag.

Gaten snijden



WAARSCHUWING: Zorg ervoor dat grote stukken niet op de gebruiker of het product vallen tijdens het snijden.



OPGELET: Snijstukken kunnen vallen en schade aan het product veroorzaken als de sneden in de verkeerde volgorde worden gemaakt. Maak altijd eerst de onderste horizontale snede en dan de bovenste horizontale snede.

1. Bevestig een steun (A) over het te snijden gebied (B) zodat het snijstuk niet kan vallen.

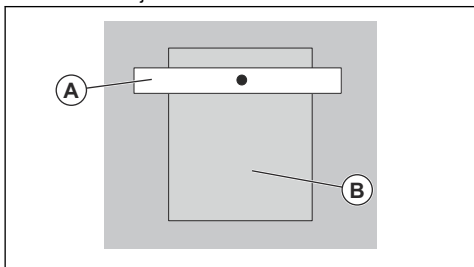

2. Maak de onderste horizontale snede (C).

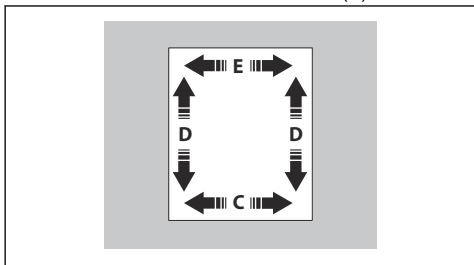

3. Maak de 2 verticale sneden (D).
4. Maak de bovenste horizontale snede (E).

Product stoppen

Er zijn 2 procedures om de motor te stoppen.

- Laat de activeringsschakelaar los om de motor te stoppen.

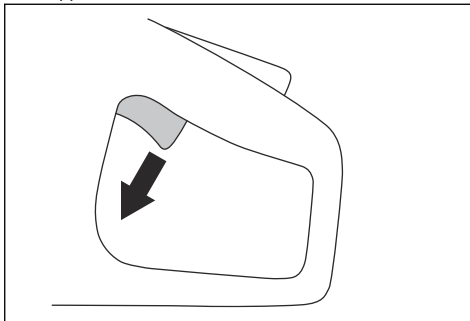

- Druk op de noodstopknop op de krachtbron. Raadpleeg de bedieningshandleiding van de krachtbron.

Indicatielampjes op het display

Aanwijzing	Oorzaak	Stap
1 groen lampje knipperert.	Het product is verbonden met een krachtbron en is klaar voor gebruik. Het uitgangsvermogen is minder dan 70% van het maximaal beschikbare uitgangsvermogen tijdens bedrijf.	N.v.t.
2 groene lampje knipperen.	Het uitgangsvermogen is 70-90% van het maximaal beschikbare uitgangsvermogen in bedrijf.	N.v.t.
3 groene lampje knipperen.	De zaagsnelheid is optimaal. Het uitgangsvermogen is minder dan 90% van het maximaal beschikbare uitgangsvermogen tijdens bedrijf.	N.v.t.
3 groene lampjes en 1 geel lampje knipperen.	Het uitgangsvermogen daalt.	Verminder de belasting.
3 groene lampjes, 1 geel en 1 rood lampje knipperen.	Het product is te heet.	Verlaag de belasting of verhoog de waterstroom of luchtstroom om de temperatuur te verlagen.

Aanwijzing	Oorzaak	Stap
Alle indicatielampjes knipperen.	Het product is te heet.	Verlaag de belasting of verhoog de waterstroom of luchtstroom om de temperatuur te verlagen.
	Het vermogen wordt verlaagd.	Verhoog de waterstroom of luchtstroom om de temperatuur te verlagen.
	Het systeem wordt automatisch uitgeschakeld.	Plaats de krachtbron op een plaats met een lagere temperatuur. Vervang het luchtfilter.
Het gele lampje gaat branden	Het product vereist onderhoud.	Voer onderhoud op het product uit, zie <i>Onderhoudsschema op pagina 97</i> .

Onderhoud

Inleiding



WAARSCHUWING: Zorg dat u het hoofdstuk over veiligheid hebt gelezen en begrepen voordat u onderhoud aan het product gaat uitvoeren.

garanderen de beschikbaarheid van professionele reparaties en onderhoud. Indien uw dealer geen servicewerkplaats heeft, vraag hem dan naar de dichtstbijzijnde servicewerkplaats.

Neem voor reserveonderdelen contact op met uw dealer of servicewerkplaats van Husqvarna.

Voor alle onderhouds- en reparatiewerkzaamheden aan het product is speciale training nodig. Wij

Onderhoudsschema

Onderhoud	Elke dag	Wekelijks of elke 40 uur
Reinig de externe onderdelen van het product.	X	
Voer een algemene inspectie uit.	X	
Smeer de diamantketting en het zaagblad om corrosie te voorkomen.	X	
Controleer het watersysteem.	X	
Controleer of de voedingsschakelaar en de vergrendeling van de voedingsschakelaar correct werken vanuit veiligheidsoogpunt.	X	
Controleer de handbescherming, de achterste handbescherming, de transmissiekap en de spatbescherming.	X	
Controleer het zaagblad en de diamantketting.	X	
Controleer het trillingsdempingssysteem.		X
Controleer de spiebaan en het rim-aandrijftandwiel wanneer u de diamantketting vervangt.	X	

Buitenkant reinigen



WAARSCHUWING: Reinig het product niet met een hogedrukspuit.

- Spoel de buitenkant van het product na elke werkdag met schoon water af. Gebruik indien nodig een borstel.

Algemene inspectie uitvoeren

- Controleer of de moeren en schroeven op het product goed zijn vastgedraaid.
- Zorg dat de kabels van het product zich in een positie vinden waarin ze niet beschadigd kunnen raken.
- Inspecteer de elektrische onderdelen op beschadiging. Gebruik een product niet als dit beschadigde elektrische onderdelen heeft.

De spiebaan en het rim-aandrijftandwiel controleren

- Inspecteer de spiebaan en het rim-aandrijftandwiel op slijtage. Vervang deze indien nodig.

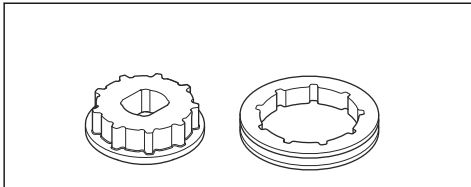

Het vervangen van het rim-aandrijftandwiel



WAARSCHUWING: Draag veiligheidshandschoenen om letsel door de diamantketting te voorkomen.

1. Draai de zaagbladmoeren los en verwijder de transmissiekap.

2. Verwijder de middelste schroef (A) en de moerring (B) met de combinatiesleutel.

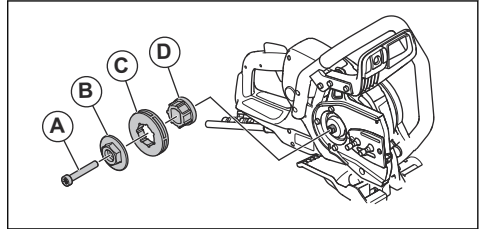
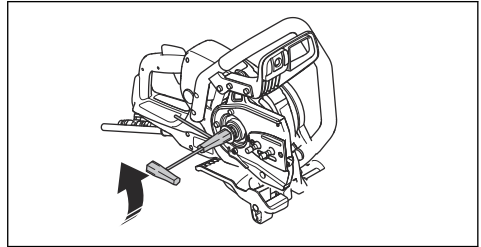

3. Verwijder het rim-aandrijftandwiel (C).
4. Breng het nieuwe rim-aandrijftandwiel (0,444") aan op de spiebaan met 7 spieën (D) op het product.
5. Breng de moerring, de middelste schroef en de transmissiekap aan.
6. Plaats de transmissiekap en haal de zaagbladmoeren met de hand aan. Draai de kettingspannerschroef rechtsonder om de diamantketting te spannen.

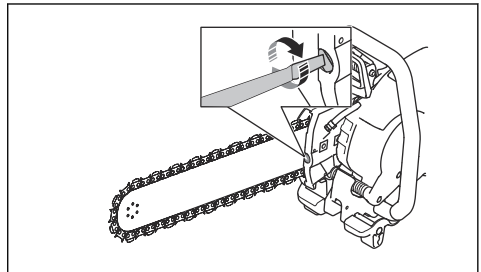

- Houd de punt van het zaagblad omhoog om de spanning van de diamantketting correct in te stellen. Draai de zaagbladmoeren vast met de combinatiesleutel. Zorg ervoor dat u de diamantketting gemakkelijk met de hand rond het zaagblad kunt trekken.

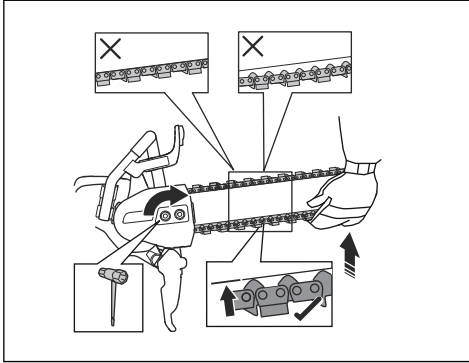

Het zaagblad en de diamantketting monteren



WAARSCHUWING: Draag veiligheidshandschoenen om letsel door de diamantketting te voorkomen.

- Draai de zaagbladmoeren los en verwijder de transmissiekap.
- Verwijder de middelste schroef en de moering met de combinatiesleutel.

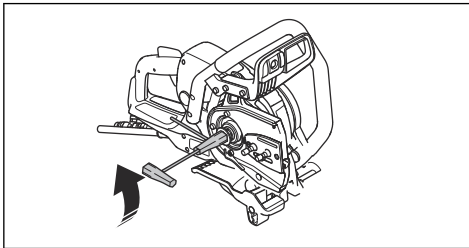

- Leg de diamantketting op het zaagblad. Begin aan de bovenzijde van het zaagblad (A).

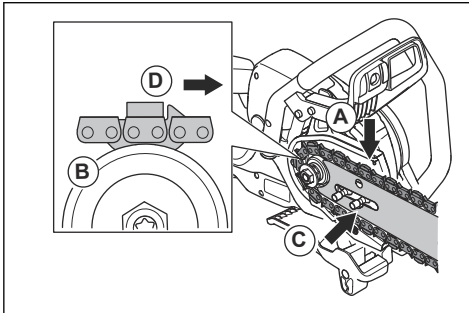

- Leg de diamantketting op het rim-aandrijftandwiel (B).
- Breng het zaagblad en de diamantketting aan op de bladbouten. Lijn het gat in het zaagblad uit met de stelpen van de kettingspanner van de diamantketting. Controleer of de aandrijfschakels van de diamantketting correct aanliggen op het rim-aandrijftandwiel. Controleer of de diamantketting correct in de groef in het zaagblad is gelegd (C).
- Controleer of de bumpers op de aandrijfschakels aan de bovenrand van het zaagblad naar voren wijzen (D).
- Plaats de transmissiekap en haal de zaagbladmoeren met de hand aan. Draai de kettingspannerschroef rechtsom om de diamantketting te spannen.

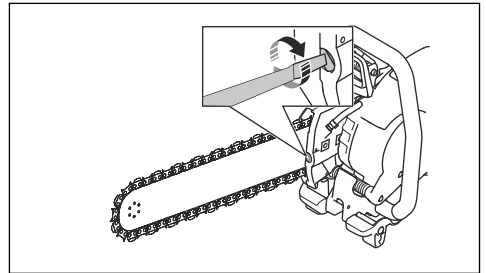

- Houd de punt van het zaagblad omhoog om de spanning van de diamantketting correct in te stellen. Draai de zaagbladmoeren vast met de combinatiesleutel. Zorg ervoor dat u de diamantketting gemakkelijk met de hand rond het zaagblad kunt trekken.

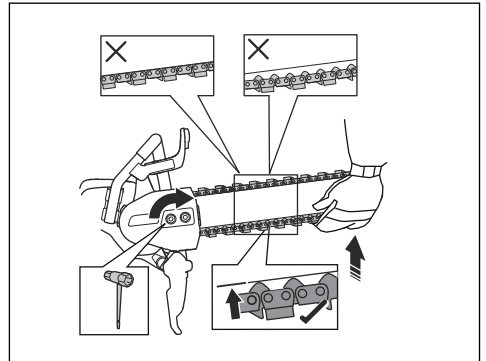

De spanning van de diamantketting afstellen



WAARSCHUWING: Draag veiligheidshandschoenen om letsel door de diamantketting te voorkomen.



WAARSCHUWING: Een diamantketting die niet correct is gespannen, kan losschieten van het zaagblad en ernstig of dodelijk letsel veroorzaken.

Een diamantketting rekt uit tijdens gebruik. Stel de zaagketting regelmatig af.

1. Controleer de speling tussen de aandrijfschakel en het zaagblad. Als de speling groter is dan 12 mm (A), moet de diamantketting worden aangespannen.

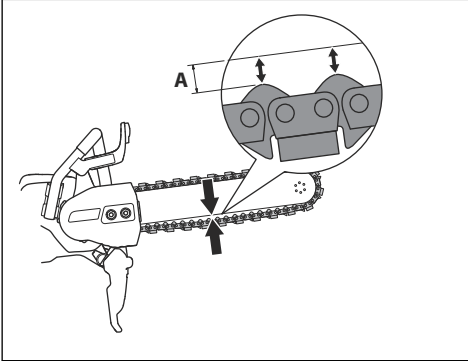

2. Draai de zaagbladmoeren los met de combinatiesleutel. Draai de zaagbladmoeren met de hand zo vast mogelijk.

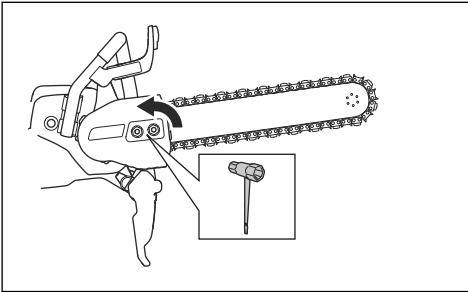

3. Til de voorkant van het zaagblad op. Stel de spanning op de diamantketting af met de kettingspannerschroef. Span de diamantketting aan totdat deze strak tegen de onderkant van het zaagblad aanligt. Controleer of de diamantketting gemakkelijk met de hand kan worden rondgedraaid en niet van het zaagblad afhangt.

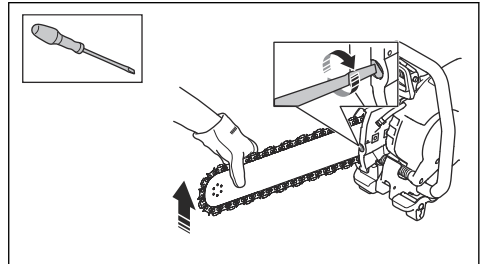

4. Terwijl u de voorkant van het zaagblad optilt, gebruikt u de combinatiesleutel om de zaagbladmoeren vast te draaien. Controleer of de diamantketting gemakkelijk met de hand kan worden rondgedraaid en niet van het zaagblad afhangt.

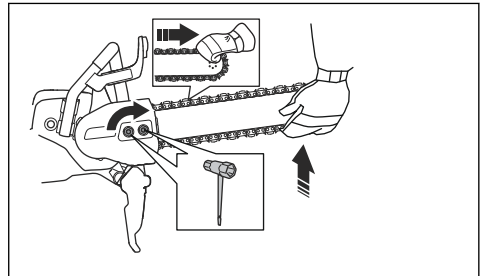

De geleider controleren

- Controleer de randen van de geleider op bramen. Verwijder bramen met een vijl.

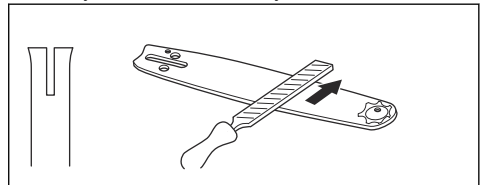

- Controleer de geleidergroef op slijtage. Vervang het zaagblad indien nodig.

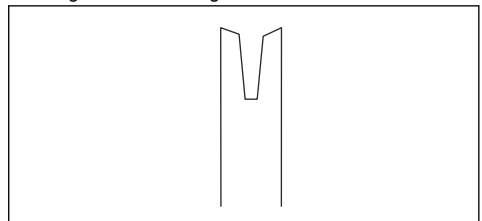

- Controleer de punt van de geleider op ruwheid en overmatige slijtage.

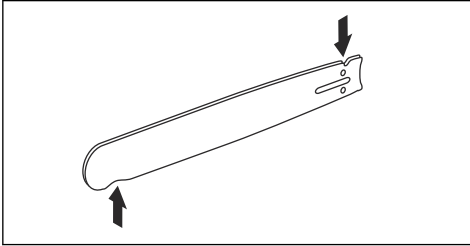

- Draai de geleider dagelijks om de levensduur te verlengen.

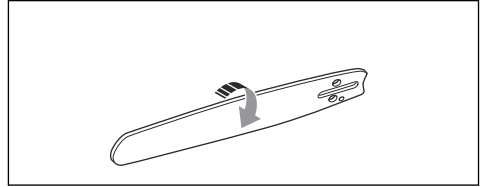

Probleemoplossing

Probleem	Oorzaak	Oplossing
Het product start niet.	De stroomkabel is losgekoppeld of beschadigd.	Sluit de stroomkabel aan of vervang deze indien nodig.
	De noodstopknop op de krachtbron is geactiveerd.	Draai de noodstopknop op de krachtbron rechtsom om deze uit te schakelen.
De diamantketting draait niet.	De diamantketting is te strak gespannen. De diamantketting moet gemakkelijk met de hand om het zaagblad kunnen worden gedraaid.	Stel de spanning van de diamantketting af.
	De diamantketting is niet correct aangebracht.	Controleer of de diamantketting correct is aangebracht.
De trillingsniveaus zijn te hoog.	De diamantketting is niet correct aangebracht.	Controleer of de diamantketting en het zaagblad correct zijn aangebracht. Controleer of de diamantketting en het zaagblad niet beschadigd zijn.
	De diamantketting is defect.	Vervang de diamantketting.
	De trillingsdempers zijn defect.	Neem contact op met een erkende service-werkplaats.
Het product snijdt te langzaam.	De diamantketting is niet scherp.	Snij in zacht materiaal, zoals zandsteen of baksteen.
	De gebruiker past tijdens het zagen onvoldoende druk toe op het product.	Oefen tijdens het zagen meer druk uit op het product.
De diamantketting rekt uit tijdens gebruik.	Te lage waterdruk.	Verhoog de waterdruk.
De temperatuur van het product is te hoog.		
De diamantketting breekt of schiet los.	Incorrecte spanning van de diamantketting.	Stel de spanning van de diamantketting af.
	U snijdt in een sleuf die kleiner is dan de segmenten van de diamantketting.	Gebruik een correcte werktechniek. Zie <i>Basisstechniek op pagina 92</i> .
	De gebruiker past tijdens het zagen onvoldoende druk toe op het product.	Oefen tijdens het zagen meer druk uit op het product.

Vervoer, opslag en verwerking

Transport en opslag

- Zet het product tijdens het vervoer veilig vast om schade en ongevallen te voorkomen.
- Bewaar het product in een afgesloten ruimte om toegang door kinderen of onbevoegde personen te verhinderen.

- Bewaar het product droog en vorstvrij.
- Controleer het product op transport- en opslagschade.

Afvoeren

Symbolen op het product of op de verpakking van het product geven aan dat dit product niet beschouwd kan worden als huishoudelijk afval. Het moet worden ingeleverd bij een geschikt inzamelstation voor het terugwinnen van elektrische en elektronische apparatuur.

Als u ervoor zorgt dat dit product goed wordt verwerkt, helpt u mogelijk negatieve gevolgen voor het milieu en mensen door verkeerd afvalbeheer van dit product tegen te gaan. Neem voor meer informatie over het recyclen van dit product contact op met de gemeente, het afvalverwerkingsbedrijf of de winkel waar u het product hebt gekocht.

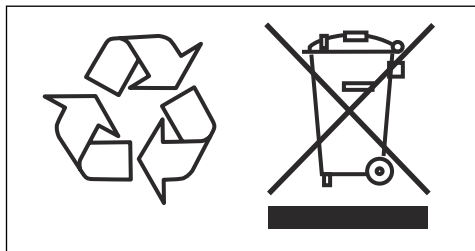

Technische gegevens

Technische gegevens

Motor	
Elektromotor	HF hoge frequentie
Maximum toerental van uitgaande as, tpm	8800
3-fasig bedrijf, motorvermogen - max. kW	5,5
1-fasig bedrijf, motorvermogen - max. kW	3
1-fase, V	120-240
Gewicht	
Doorslijper met kabelpakket, zonder snijuitrusting, lbs/kg	20/9,1
Waterkoeling	
Waterkoeling van motor	Ja
Waterkoeling van snijuitrusting	Ja
Aanbevolen waterdruk, psi/bar	21,8-87/1,5-6
Minimale aanbevolen waterdebiet, l/min, qt/min	4,5 bij een watertemperatuur van 15 °C, 4,7 bij een watertemperatuur van 59 F
Verbindingsnippel	Type Gardena
Geluidsemissies ¹⁰	
Geluidsvermogeniveau, gemeten dB(A)	110
Geluidsvermogeniveau, gegarandeerd dB(A)	112
Geluidsniveaus ¹¹	
Geluidsdrukniveau bij het oor van de gebruiker, dB (A)	99
Trillingsniveaus, a_{hv} ¹²	
Voorste handgreep, m/s ²	2.7
Achterste handgreep, m/s ²	2.1

Specificatie aanbevolen snijuitrusting

Zaagblad/ diamantketting	Aantal diamant- kettingsegmenten	Breedte diamant- kettingsegment, inch/mm	Diamantkettings- teek, inch/mm	Max. snijdiepte, inch/mm	Diamantketting- toerental bij max. motoroerental, ft/s / m/s
12"/0,444"	25	0,22/5,7	0,444/11,582	14/350	85/26

¹⁰ Geluidsemissie naar de omgeving gemeten als geluidsvermogen (L_{WA}) volgens EN 60745-2-13. Verwachte onzekerheidsmarge 3 dB(A).

¹¹ Geluidsdrukniveau volgens EN 60745-2-13. Verwachte onzekerheidsmarge 2 dB(A).

¹² Trillingsniveau volgens EN 60745-2-22. De gerapporteerde gegevens voor een trillingsniveau vertonen een typische statistische spreiding (standaardafwijking) van 1,0 m/s². De vibratiewaarden zijn geldig voor handmatige bediening.

Zaagblad/ diamantketting	Aantal diamant- kettingsegmen- ten	Breedte diamant- kettingsegment, inch/mm	Diamantkettings- teek, inch/mm	Max. snijdiepte, inch/mm	Diamantketting- toerental bij max. motortoerental, ft/s / m/s
14"/ 3/8"	32	0,22/5,7	3/8 / 9,525	16/400	79/24
16"/0,444"	29	0,22/5,7	0,444/11,582	18/450	85/26

Spiebaancombinaties voor verschillende snijuitrustingen

Spiebaan	Rim-aandrijfandwiel, inch	Zaagblad, inch	Diamantketting, inch
Geleverd met K 7000 Chain	Afzonderlijk aangeschaft		
7 spieën	0,444	0,444	0,444
9 spieën	3/8	3/8	3/8

Verklaring van overeenstemming

EU-verklaring van overeenstemming

Wij, Husqvarna AB, SE-561 82 Huskvarna,
ZWEDEN, tel: +46-36-146500, verklaren onder onze
alleenverantwoordelijkheid dat het product:

Beschrijving	Draagbare doorslijper
Merk	HUSQVARNA
Type/model	K 7000 Chain
Identificatie	Serienummers vanaf 2022 en verder

volledig voldoet aan de volgende EU-richtlijnen en
-regelgeving:

Richtlijn/Verordening	Beschrijving
2006/42/EC	"betreffende machines"
2014/30/EU	"betreffende elektromagnetische compatibiliteit"
2011/65/EU	"betreffende beperking van gevaarlijke stoffen"

en dat de volgende normen en/of technische
specificaties zijn toegepast:

EN ISO 12100:2010

EN 60745-2-22:2011/A11:2013

EN 55014-1:2017

EN 55014-2:2015

EN 61000-3-2:2014

EN 61000-3-3:2013

EN IEC 63000:2018

Partille, 2022-10-12



Fredrik Sandinge

Directeur R&D

Betonzagen en -boren en apparatuur

Husqvarna AB, Construction-divisie

Verantwoordelijk voor technische documentatie





FR

Cet appareil,
ses cordons,
et batterie
se recyclent

À DÉPOSER
EN MAGASIN



OU

À DÉPOSER
EN DÉCHÈTERIE



Points de collecte sur www.quefairedemesdechets.fr
Privilégiez la réparation ou le don de votre appareil !

Husqvarna®

www.husqvarnaconstruction.com

Original instructions
Originalanweisungen
Instructions d'origine
Originele instructies

1142144-20

Rev. B



FR



2024-04-26